

P&A

SPORT BIKE PARTS & ACCESSORY Vol.9

スポーツバイク パーツ&アクセサリカタログ Vol.9

P&A

スポーツバイク パーツ&アクセサリカタログ



<http://www.riteway-jp.com>

地球を楽しくしたい

RITEWAY
PRODUCTS JAPAN

ライトウェイプロダクツジャパン株式会社
〒171-0022 東京都豊島区南池袋3-18-34 池袋シティハイツ102
TEL 03-5950-6002 FAX 03-5956-8028

■このカタログの価格・仕様は予告なく変更されることがあります。
■カラーは印刷のため実際と多少異なることがあります。
カタログ頒価 ¥1,000 (税別)

地球を楽しくしたい

RITEWAY
PRODUCTS JAPAN



CONTENTS

FLOUR POMP

SERFAS 29ページ



フロアポンプで1番お勧めはFP-200
リーズナブル価格ながら高圧まで楽々ポンピング

BBB 152ページ



お手軽な価格から高圧対応まで幅広くラインナップ

crankbrothers 21ページ



エアボリュウム切り替えスイッチ機能でコンパクトながら高圧まで対応
人気No1ポンプ

SERFAS 30ページ



地面に置いて使えるグリフターは誰でもポンピングしやすい親切設計

BBB 150ページ



英/米/仏3種類のバルブに対応したモデルもラインナップ

SERFAS 30ページ



モードを切り替える事でサスペンション用とタイヤ用両用に

BBB 151ページ



細身ボディのサスペンション専用ポンプ

SERFAS 44ページ



高輝度LEDを使用した低消費電力で明るい高性能ライト&テールランプ

NETTA 68ページ



ハンドルにもヘルメットにも取り付けできる防水式ライト

BBB 148ページ



コンパクトなLEDライトとテールランプ

PEDROS 61ページ



耐久性の高い焼入れ加工を施したプロフェッショナルツール

SANITOR 93ページ



各種サスペンション専用工具

BBB 145ページ



コストパフォーマンスに優れたサイクリスト向けツール

crankbrothers 21ページ



ロングセラーのマルチシリーズ

SERFAS 42ページ



超コンパクトなZIPPERシリーズ

PEDROS 64ページ



カーボン×チタンの超軽量ツール

NETTA 69ページ



全ての機能がケースに収納できるTUBEシリーズ

BBB 144ページ



握りやすいコンパクトツール

SERFAS 41ページ



フレームへのブラケット付き高コストパフォーマンスロック

BBB 153ページ



直径3mmから25mmの極太ワイヤーロックまで取り扱い

CAMELBAK



詳細は別冊カタログにてご紹介しています

BBB 156ページ



においの少ないPETボトル素材

SERFAS 41ページ



コストパフォーマンスに優れた軽量カーボン製ケージ

BBB 157ページ



カーボン製と様々な形状のアルミケージを取り扱い

SERFAS 28ページ



容量を変更できるジッパー付きバッグ

PEDROS 64ページ



タイヤチューブを再生したエコなバッグ

BBB 154ページ



カーボン製軽量バッグ等

BBB 167ページ



スポーツバイク用ベル

SERFAS 40ページ



ケイデンス&バックライト付きメーター等

POLAR heart rate monitors 65ページ



心拍計測機能付きメーター等

NETTA 66ページ



3段ディスプレイで様々なデータを一度に表示

GARMIN 118ページ



GPSで位置情報の記録も行えるハートレート付きメーター

BBB 142ページ



プロチームも使用する大画面表示で視認性の高いメーター

PEDROS 58ページ



高性能で環境に優しい潤滑剤とディグリザー

BBB 126ページ



丈夫で歪みの少ないポリカーボネイト製スペアレンズ付き

SPEED STUFF 71ページ



フリーライド用ボディプロテクター

CONTENTS

HELMET		
 <p>ヘルメットの下に被るフリース付きウインターハット</p> <p>49ページ</p>	 <p>夏涼しく冬暖かいマイクロファイバーを使った魔法の布</p> <p>101ページ</p>	 <p>ヘルメットの下に被るフリース付きウインターハット</p> <p>135ページ</p>
GLOVE		
 <p>日本人にぴったりな幅広のフリーライドヘルメット</p> <p>71ページ</p>	 <p>レース用から通勤、幼児用まで幅広く品揃え</p> <p>130ページ</p>	 <p>人間工学に基づいた指切り&フルフィンガークロップ</p> <p>48ページ</p>
CLOTHING		
 <p>コントロール性の高い丈夫なフルフィンガークロップ</p> <p>71ページ</p>	 <p>ロード用薄手の物からMTB、ウインター、キッズ用まで品揃え</p> <p>136ページ</p>	 <p>普段着で使えるブランドウェア</p> <p>20ページ</p>
SHOES		
 <p>サマー用から防寒性能の高いウインターを品揃え</p> <p>132ページ</p>	 <p>つま先専用と全体用のウインター用シューズカバー</p> <p>49ページ</p>	 <p>最先端のテクノロジーを投入したレーシングシューズ</p> <p>51ページ</p>
KICK STAND		
 <p>薄手の春用から風雨を防ぐ寒冷地用まで様々なシューズカバー</p> <p>140ページ</p>	 <p>26インチDISC対応から700C用、センタースタンド</p> <p>110ページ</p>	 <p>26-700C用とクイックシャフト直付けタイプ</p> <p>186ページ</p>
MAINTANANCE STAND		
 <p>折り畳みが簡単な挟み込み型スタンド</p> <p>61ページ</p>	 <p>固定式メンテナンス用と壁掛け用フック</p> <p>146ページ</p>	 <p>超軽量で踏み面の広いビンディングペダル</p> <p>12ページ</p>

 <p>ロード&MTB用ビンディングペダルと各種フラットペダル</p> <p>42ページ</p>	 <p>ペダルへの食い付きを向上させたフリーライドペダル</p> <p>74ページ</p>	 <p>強度の高い折り畳みペダル</p> <p>93ページ</p>
FENDER		
 <p>ロード&MTB用ビンディングペダルと各種フラットペダル</p> <p>174ページ</p>	 <p>泥はねを最小限に抑えるフルタイプフェンダー</p> <p>49ページ</p>	 <p>XC、DH用フェンダー</p> <p>72ページ</p>
TIRE		
 <p>26と700C用の取り付けやすいフルフェンダー</p> <p>109ページ</p>	 <p>簡単に取り外しが出来るワンタッチフェンダー</p> <p>173ページ</p>	 <p>バンクに強いMTB、ロード、クロスバイク用タイヤ</p> <p>32ページ</p>
TUBE		
 <p>ロード用高性能タイヤ</p> <p>185ページ</p>	 <p>20インチから700c用まで各種サイズ軽量タイプもあります</p> <p>36ページ</p>	 <p>ディープリム用バルブエクステンション</p> <p>82ページ</p>
RIMTAPE		
 <p>14インチから26インチ650Cの各種サイズ</p> <p>109ページ</p>	 <p>20インチから700c用まで各種サイズ軽量タイプもあります</p> <p>184ページ</p>	 <p>高圧対応のプロメカニックご用達リムテープ</p> <p>63ページ</p>
WHEEL		
 <p>簡単に取り付けできるナイロタイプから業務用ロングタイプまで</p> <p>185ページ</p>	 <p>XC/AM用ロングニップルを使用した新型ホイール</p> <p>16ページ</p>	 <p>高品質ベアリングと高い組み付け技術のMTB、ロードホイール</p> <p>96ページ</p>

CONTENTS





















 <p>110ページ</p>  <p>補修用MTB、クロスバイク、BMXホイール</p>	<p>RIM</p>  <p>75ページ</p>  <p>高強度フリーライド用カラーリム</p>	<p>FORK</p>  <p>87ページ</p>  <p>レーシング用MTBとクロスバイク用サスペンション</p>
 <p>107ページ</p>  <p>MTBと700C用DISC対応軽量リジッドフォーク</p>	<p>HUNDLE</p>  <p>74ページ</p>  <p>高強度フリーライド用ハンドルバー</p>	 <p>78ページ</p>  <p>超軽量スキャンジウムMTB/ロードハンドル</p>
 <p>120ページ</p>  <p>BMX用ハンドルバー</p>	 <p>124ページ</p>  <p>ロード用純正軽量ハンドルバー</p>	 <p>158ページ</p>  <p>MTB、ロード、ブルホーン、エアロバー各種</p>
<p>STEM</p>  <p>73ページ</p>  <p>高強度フリーライド用ステム</p>	 <p>78ページ</p>  <p>超軽量スキャンジウムMTB/ロードステム</p>	 <p>84ページ</p>  <p>簡単に上下できるアジャスタブルステム</p>
 <p>120ページ</p>  <p>BMX用ステム</p>	 <p>124ページ</p>  <p>ロード用純正ステム BMXステム</p>	 <p>162ページ</p>  <p>各種MTB、ロード、アジャスタブルステム</p>
<p>HEAD PARTS</p>  <p>73ページ</p>  <p>高強度フリーライド用ヘッドセット</p>	 <p>82ページ</p>  <p>高い加工精度のヘッドセットとスペーサー</p>	 <p>177ページ</p>  <p>各種ヘッドセット、スペーサー、スターナット、コラム延長パーツ</p>

<p>GRIP</p>  <p>37ページ</p>  <p>握りやすい人間工学に基づいたグリップ</p>	 <p>61ページ</p>  <p>プロメカニックの経験に基づいたグリップ</p>	 <p>74ページ</p>  <p>しっかりと固定できるアルミクランプ式グリップ</p>
 <p>164ページ</p>  <p>各種グリップ握りやすい樹脂製バーエンド</p>	<p>BAR END</p>  <p>38ページ</p>  <p>握りやすい樹脂製バーエンド</p>	 <p>80ページ</p>  <p>超軽量バーエンド</p>
 <p>161ページ</p>  <p>様々なバーの太さや形状を品揃え</p>	<p>BAR TAPE</p>  <p>39ページ</p>  <p>豊富なカラーバリエーション</p>	<p>TIRE</p>  <p>166ページ</p>  <p>豊富なカラーバリエーション</p>
<p>BRAKE</p>  <p>50ページ</p>  <p>MTB、ロード用ブレーキパッドとDISCパッド</p>	 <p>81ページ</p>  <p>超軽量ブレーキアーチとブレーキパッド</p>	 <p>95ページ</p>  <p>メカニカルディスクブレーキ</p>
 <p>108ページ</p>  <p>Vブレーキとメカニカルディスクブレーキ</p>	 <p>180ページ</p>  <p>MTB、ロード用ブレーキパッドとDISCパッド</p>	 <p>111ページ</p>  <p>BMX用ケーブル</p>
 <p>178ページ</p>  <p>各種MTB、ロード用低フリクションケーブルセット、アジャスター</p>	<p>SADDLE</p>  <p>22ページ</p>  <p>人間工学に基づいた痛みを軽減するサドル</p>	 <p>75ページ</p>  <p>やぶれに強いフリーライド用サドル</p>

CONTENTS

 <p>106ページ</p>  <p>天然レザーを使用したナチュラルサドル</p>	<p>RIM</p>  <p>121ページ</p>  <p>各種BMX用サドル</p>	<p>FORK</p>  <p>170ページ</p>  <p>街乗り用からレーシング用まで品揃え</p>
<p>BODY PATCH</p>  <p>112ページ</p>  <p>お尻の痛みを防ぐ体に直接貼り付ける魔法の布</p>	<p>SEAT POST/CLAMP</p>  <p>18ページ</p>  <p>走行中に調整できるアジャスタブルシートピラー</p>	 <p>79ページ</p>  <p>超軽量シートポストとシートクランプ</p>
 <p>92ページ</p>  <p>衝撃吸収性の高いパラレルリンクサスペンションシートポスト</p>	 <p>121ページ</p>  <p>MTB/BMX用シートポスト</p>	 <p>168ページ</p>  <p>全サイズ揃ったアルミ製シートポストと各種クランプ</p>
<p>DRIVE TRAIN</p>  <p>74ページ</p>  <p>高強度クランクとハブ</p>	 <p>76ページ</p>  <p>超軽量クランクセットとディレクタープリー</p>	 <p>94ページ</p>  <p>MTBとロード用クランクセット</p>
 <p>121ページ</p>  <p>BMX用クランクセット</p>	 <p>186ページ</p>  <p>チェーンリングとディレクタープリー、チェーン</p>	<p>QUICK RELEASE</p>  <p>17ページ</p>  <p>2段アクションの新機構クイックリリースレバー</p>
 <p>75ページ</p>  <p>フリーライド向けクイックリリース</p>	 <p>82ページ</p>  <p>チタン製超軽量クイックリリース</p>	 <p>169ページ</p>  <p>アルミ製とカーボン製クイックリリース</p>

<p>TRAINER</p>  <p>141ページ</p>  <p>高性能インドアトレーナー</p>	<p>BIKE PROTECTION</p>  <p>70ページ</p>  <p>フレーム、サスペンション、ヘッドパーツ用プロテクター</p>
 <p>165ページ</p>  <p>チェーンステイ用プロテクション</p>	<p>BIKE CARRY</p>  <p>43ページ</p>  <p>輪行バッグ、ハードケース、ホイールバッグ</p>
 <p>146ページ</p>  <p>フレーム保護とチェーンキーパーを兼ねる輪行用品</p>	<p>PEG</p>  <p>123ページ</p>  <p>BMXフラットランド、フリースタイル用ペグ</p>
 <p>124ページ</p>  <p>BMXフリースタイル用ペグ</p>	<p>BASKET</p>  <p>111ページ</p>  <p>MTB、クロスバイク用バスケット</p>
<p>CARRIER</p>  <p>107ページ</p>  <p>サイドバッグ対応リアキャリア</p>	 <p>185ページ</p>  <p>ワンタッチ式リアキャリア</p>
<p>NAVIGATION</p>  <p>115ページ</p>  <p>サイクリング、トレッキング用ナビゲーションシステム</p>	<p>HYDRATION</p>  <p>詳細は別冊カタログにてご紹介しています</p>  <p>サイクリング、トレッキング用ハイドレーションシステム</p>

	10
	22
	51
	58
	65
	66
	70
	73
	76
	83
	84
	86
	96
	101
	106
	112
	115
	120
	124
	125

CRANK BROTHERS
SERFAS
DMT
PEDROS
POLAR
VETTA
SPEEDSTUFF
BRAVE
KCNC
CAMELBAK
NVO
SR SUNTOUR
A CLASS
K-WIND
CYCLEDISIGN
RESKIN
GARMIN
GT
FELT
BBB



クランクブラザーズ



現在、活躍中の竹谷選手からエッグビーターのレポートが届きました！
左右のペダリングのアンバランスに悩んでいた竹谷選手を救ったのがエッグビーターです。
トップアスリートの生の声をお聞き下さい。

クランクブラザーズとは？

カール・ウィンフォードナーとフランク・ハーマンセンはデザインパートナーであり、サイクリングファンでもあった二人がサイドビジネスとしてバイクパーツのデザインを始めました。

クランクブラザーズというブランド名は、カールとフランクが親友でありとても良いデザインパートナーであったことから (Carl + Frank = Crank) 生まれました。

機能の刷新だけでなく、美しいプロダクト創り、バイクデザインを美しくしたい、サイクリングとデザインに対する彼らの情熱がこれまでの常識を覆すプロダクトを生み出したのです。

すべてゼロから考えはじめる彼らの独特のスタイルは、センセーショナルな反響を呼んだエッグビーターの開発過程を見ればよく理解できます。

MTBペダルに関して、シューズとクランクをいかにしてシンプルにつなぐか、ということからスタートしました。シンプルでかつ軽量、どこからでも踏めてキャッチしやすい、しかも泥詰まりしない、などの困難な課題に取り組み、まず3面でクリートをつかむペダルが試作されました。

やがて改良を重ね、代表作となる4面キャッチが誕生。形状のおもしろさから彼らはエッグビーター（泡立て器）とネーミング。たった13個のパーツで構成されたシンプルな構造。重量は283gと軽量。素早くキャッチでき、泥詰りがまったくしない画期的なMTBペダルが出現、とたんに世界中のバイクライダーが絶賛しビッグヒットになったのです。



We use crank brothers



rebecca rusch

duncan riffle

jhk

mary mcconneloug

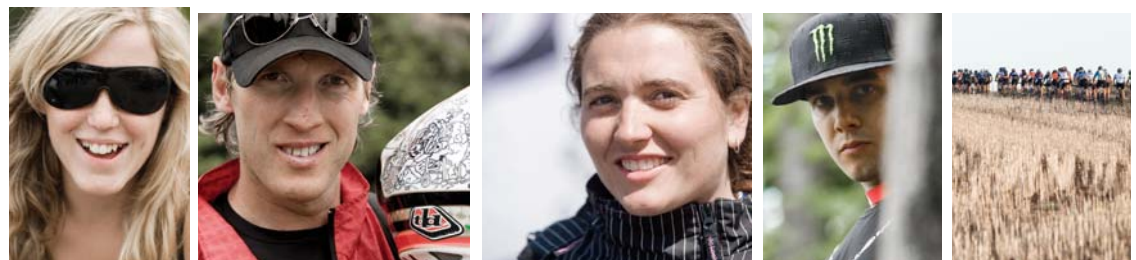

rachel atherton

seve peat

sabrina jonnier

sam hill

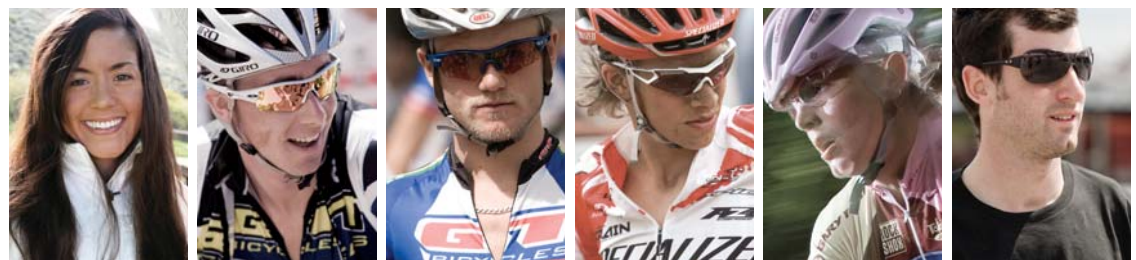

pua sawiki

todd wells

burry stander

liam killeen

heather irmiger

andrew neethling

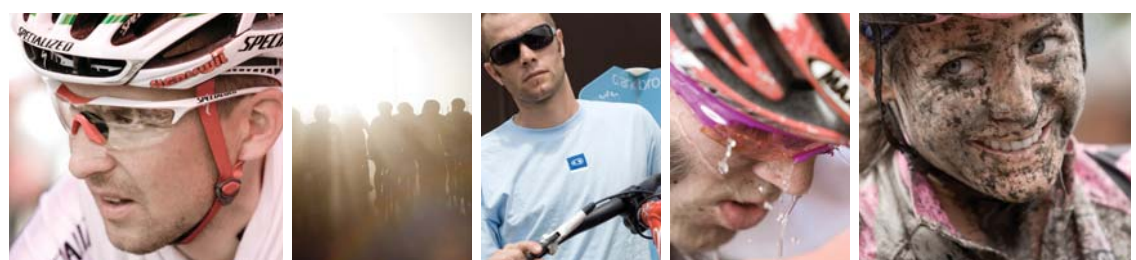

christoph sauser

kirt vorels

geoff kabush

willow koerber



竹谷 賢二 Takeya Kenji

1969年11月7日、東京都出身

主な成績

2004年 五輪日本代表選手選考大会優勝、アテネ五輪日本代表、アジア選手権(フィリピン)優勝、全日本選手権大会2位、ジャパンナショナルランキング2位
2006年 全日本選手権優勝、ジャパンナショナルランキング1位、ジャパンシリーズ総合優勝
2007年 全日本選手権優勝、ジャパンナショナルランキング1位、ジャパンシリーズ総合優勝

「シンプル」「オリジナル」「ナチュラル」「イージー」「クール」
エッグビーターの魅力は、私はこの5つキーワードで理解しています。

まずパッケージが「クール」です。秀逸なデザインは「シンプル」かつハイセンスなもので、所有する喜びがあります。そこから取り出されるペダルは、まさしく「シンプル」そのものです。ペダル軸にクリートキャッチのパーツのみという「オリジナル」な構造で、その「シンプル」なパーツ構成の恩恵により、「エッグビーター」+「チタンスピンドルショート」では片側85g、ペアでも170gしかありません!!! 海外トップグレードのペダルよりも、120gも軽く、国産トップグレードと比較すると半分の重さしかありません!!! 驚異的な軽さです。そして「シンプル」なルックスには、スプリングにアクセントとしてカラーアルマイトを施すことで、「クール」で「オリジナル」なムードが漂っています。これはMTBだけでなく、昨今の超軽量かつデザインコンシャスなロードバイクにも相応しい、綺麗なペダルに仕上がっています。これにあわせるクリートも「シンプル」形状で軽量、トラブルフリーを予感させるとともに、シューズへの「イージー」セッティングが可能です。

しかし、ペダルはまさしくペダリングのためのパーツであり、一番肝心なのはルックスよりも、そのペダリングフィールです。人間の発揮したパワーをしっかりとクランクサークル上に一致させて、よどみない推進力に変換することこそがなにより最重要なことです。「エッグビーター」はどうか？もちろん合格でした。その華奢な見た目は裏腹に、シューズとの間には確かな、しっかりとした一体感が得られます。私の愛用するPIシューズのアウトレッドとのマッチングが非常に高いことでもあります（シューズにソールとペダルのクリアランスを調整するための専用のシムが同梱されていますので、世界トップレベルの選手達が使用している他シューズでも同様のマッチングが得られるはず。そのペダリングフィールは「ナチュラル」そのものです。ペダル軸そのものに結合するようなレイアウトは、脚の軌跡をクランクサークルと極めて高くシンクロさせ、円を円と正確に感じさせ、自然なペダリングを「イージー」に可能にしてくれます。「ナチュラル」なサークルを描くことのできるこのフィールは「オリジナル」なものです。この円運動を可能とするペダリングはロスを取り除き、極めて高いペダリングパワー効率をもたらしてくれます。アスリートにとってよどみないペダリングとパワーアップは最高に「クール」です!!! そしてクリートを中心としたフローティングも「ナチュラル」な動きで、金属的なガタ、遊びという感じではなく、有機的な滑らかさがあります。



バイクライディング、とくにペダリングにはポジション設定が重要な要素で、なかでサドルの位置はとてに気になりますが、ペダルの位置、つまりQファクターも重要です。「ナチュラル」な踏み幅にしてあげることで、脚の振れと開き角度のストレスをなくして、スムーズなペダリングを実現します。ゆえに、骨格、骨盤幅が小柄な人は相対的に重要性が増します。「チタンスピンドルショート」をインストールすれば、片側4.27mmという決して少なくない距離を縮めることが可能になります。それは、MTBがロードバイクのフィールになるといういいことではないでしょうか（ちなみに私は、ロードバイクには逆にノーマルシャフトを用いることで、MTBと同じフィールを実現しています）。このQファクター効果だけでも、MTBに「エッグビーター」+「チタンスピンドルショート」を採用するメリットは計り知れません。

さらに小柄な女性にはロードバイクにおいても、そのメリットはかなり大きなはず。MTBペダルで重要なキャッチ&リリースも極めて「イージー」です。踏み面を確認して、正確にあわせて踏み込み、ステップイン、というようはめるのではなく、「ナチュラル」なペダリング動作で自然と回せばはまっているという「イージー」キャッチです。4面キャッチとその大きなゲートが自然とはまる面を設置させてくれているのです。スライドイン、あるいはペダリングインと称してもいいでしょう。ガチャッと踏んではめるのではなく、ペダルに添えてペダリングすればマグネットでくっついたかのごとくキャッチしている感覚は「オリジナル」です。リリースも同様に「イージー」で、ある一定の角度まで足首をひねれば、強いテンションのショックも無く「ナチュラル」にリリースされます。そのスムーズなキャッチ&リリースは本当に磁力でホールとしているのではと感じずにはいられません。MTBの下りセクションでペダルを外し土踏まずでペダルを踏んで下るときに、このペダル形状では滑ってしまうことを危惧していましたが、この良好なキャッチ&リリースのおかげで瞬間リリース瞬間キャッチができるので、全く問題になっていません。MTBといえば、今年の2レースは近年稀に見るほどの酷いマッドコンディションでありペダルの泥つまりが発生しやすい状況でしたが、上記キャッチ&リリースはシビアなマッドコンディションでもなんら変わることなく安定して確実に可能でした。

また、使用していく際のメリットとして、「シンプル」な構造は「イージー」メンテナンスを実現し、通常はグリスホールからのグリスアップで良好な状態を保つことが出来ます。そして、アップグレードキットには（あるいはリビルドキット）、ペアリングやブッシュが用意されているので、それらを交換することで、永く愛用していき、ロングライフという「オリジナル」なメリットもあるのです。これらは「シンプル」「オリジナル」「ナチュラル」「イージー」「クール」で理解した「エッグビーター」の魅力は、ほかのMTBペダル「アシッド」やロードペダル「クワトロ」においても同様です。とくにロードバイクでのQファクターに悩みを持つ人には一度導入を検討されることをオススメします。「エッグビーター」はその超軽量性と耐マッド性で語られることが多いのですが、わたしはむしろペダリングフィールとキャッチ&リリースがメリットだと感じるし、また「チタンスピンドルショート」こそ隠れた最大のメリットだと断言できます。コストとフィールを考慮すれば、「エッグビーター-s」+「チタンスピンドルショート」をベストリコメンドとして、レポートをまとめさせていただきます。（竹谷選手のレポートを元に再構成させていただきました。）

- CRANK BROTHERS
- SERFAS
- DMT
- PEDROS
- POLAR
- VELTA
- SPEEDSTUFF
- BRAVE
- KCNC
- CAMELBAK
- NVO
- SR SUNTOUR
- A CLASS
- K-WIND
- CYCLEDISIGN
- RESKIN
- GARMIN
- GT
- FELT
- BBB

MTB/ロード用ペダル
eggbeater エッグビーター

“究極のペダル”といえるステップインペダル。泥詰まりとはまったく無縁。いかなる場合にも確実にシューズをキャッチする4面ステップイン、しかも軽量（フォーチタンで片側83.5g）であることも、特筆すべき点です。
 ・すべてをそぎ落としたマイクロプラットフォームで、必要なだけを残したシンプルな軽量デザイン。
 ・4面キャッチの簡単で確実な着脱。
 ・スプリングの調節は不要。
 ・抜群のマッドクリアランスで泥詰まり解消。
 ・フローティングモードは6度。リリースアングルは15度と20度の2種類。
 ・専用2ホール式クリートに対応。



4ti

エッグビーター フォーチタン

品番 税込価格(本体価格)
571311 ¥69,825(¥66,500)

参考重量：167g (片側83.5g)
 体重制限：85kg
 ・ボディ、ウイング、スピンドル、スリーブの4個のパーツがチタニウム合金で構成された超軽量モデル。
 ・プレミアムクリートとロードクリートが付属。



2ti

エッグビーター ツインチタン

品番 カラー 税込価格(本体価格)
571314 ブラック ¥49,875(¥47,500)

参考重量：218g (片側109g)
 ・ボディとウイングの2個のパーツがチタニウム合金で構成された軽量モデル。
 ・プレミアムクリートが付属。



ti

エッグビーター シングルチタン

品番 税込価格(本体価格)
571316 ¥36,540(¥34,800)

参考重量：230g (片側115g)
 ・ボディはチタニウム合金で他のパーツは防錆力のすぐれたステンレススチールで構成。
 ・プレミアムクリートが付属。



sl

エッグビーター sl

品番 税込価格(本体価格)
571317 ¥17,640(¥16,800)

参考重量：266g (片側133g)
 ・防錆力のすぐれたステンレススチールのパーツで構成され、開発当時の伝統が生きているベストセラーモデル。
 ・プレミアムクリートが付属。



sc

エッグビーター sc

品番 税込価格(本体価格)
571329 ¥15,540(¥14,800)

参考重量：286g (片側143g)
 ・ボディに軽量スチールを使ったモデル。
 ・プレミアムクリートが付属。



c

エッグビーター c

品番 ボディカラー 税込価格(本体価格)
571321 ブラック ¥10,290(¥9,800)

参考重量：294g (片側147g)
 ・エッグビーターの基本的な性能と機能を損なわず、コストパフォーマンスを追求。
 ・プレミアムクリートが付属。

egg beater スペック表

モデル	4ti	2ti	ti	sl	sc	c
ボディ	チタン	チタン	チタン	ステンレス	スチール	スチール
ウイング	チタン	チタン	ステンレス	ステンレス	スチール	スチール
スプリング	ステンレス	ステンレス	ステンレス	ステンレス	ステンレス	ステンレス
スピンドル	チタン	ステンレス	ステンレス	クロモリ	クロモリ	クロモリ
ベアリング	カートリッジ	カートリッジ	カートリッジ	カートリッジ	カートリッジ	カートリッジ
スリーブ	チタン	ステンレス	ステンレス	ステンレス	ステンレス	ステンレス
プレミアムクリート	○	○	○	○	○	○
ロードクリート	○	—	—	—	—	—
参考重量	両側 167g 片側 83.5g	218g 109g	230g 115g	266g 133g	286g 143g	294g 147g

エッグビーター分解図

01: グリス注入キャップ 05: スリーブ 09: プッシュ
 02: キャップ 06: スプリング 10: シール
 03: ナット 07: ウイング 11: スピンドル
 04: ベアリング 08: ボディ

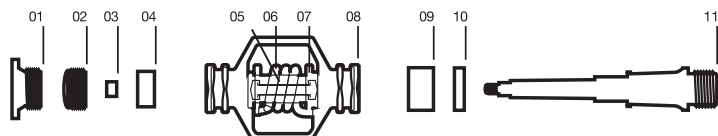

MTB/ロード用ペダル
candy キャンディ

エッグビーターの優れた数々の特長を継承しながら、小型のプラットフォームを組み合わせることで、踏み面を拡大し、安心のペダリングが実現。
 ・小型プラットフォームが組み合わされたシンプルな軽量デザイン。
 ・4面キャッチの簡単で確実な着脱。
 ・スプリングの調節は不要。
 ・抜群のマッドクリアランスで泥詰まり解消。
 ・フローティングモードは6度、リリースアングルは15度と20度の2種類。
 ・専用2ホール式クリートに対応。



4ti

キャンディ フォーチタン

品番 カラー 税込価格(本体価格)
571212 レッド ¥57,540(¥54,800)

参考重量：198g (片側99g)
 体重制限：85kg
 ・アウターウイング、インナーウイング、スピンドル、スリーブの4個の部品がチタニウム合金で構成された超軽量モデル。
 ・プレミアムクリートが付属。



2ti

キャンディ ツインチタン

品番 カラー 税込価格(本体価格)
571220 ホワイト ¥36,540(¥34,800)

参考重量：267g (片側133.5g)
 ・最も重要なウイング部分がチタニウム合金製の軽量モデル。
 ・耐久性を重視し、クロモリ製スピンドルの採用。
 ・プレミアムクリートが付属。



sl

キャンディ sl

品番 カラー 税込価格(本体価格)
571231 ブラック ¥15,540(¥14,800)

571233 ダークブルー
 参考重量：294g (片側147g)
 ・クロモリ製のスピンドルを採用し耐久性を向上。
 ・プレミアムクリートが付属。

candy スペック表

モデル	4ti	2ti	sl	c
プラットフォーム	コンボジット	コンボジット	コンボジット	コンボジット
アウターウイング	チタン	チタン	スチール	スチール
インナーウイング	チタン	チタン	スチール	スチール
スプリング	ステンレス	ステンレス	ステンレス	ステンレス
スピンドル	チタン	ステンレス	ステンレス	クロモリ
ベアリング	カートリッジ	カートリッジ	カートリッジ	カートリッジ
スリーブ	チタン	ステンレス	ステンレス	ステンレス
キックプレート	ステンレス	ステンレス	ステンレス	ステンレス
プレミアムクリート	○	○	○	○
参考重量	両側 198g 片側 99g	267g 133.5g	294g 147g	308g 154g

キャンディ分解図

01: グリス注入キャップ 08: アウターウイング
 02: キャップ 09: プラットフォーム
 03: ナット 10: プッシュ
 04: ベアリング 11: インナーシール
 05: スリーブ 12: アウターシール
 06: スプリング 13: スピンドル
 07: インナーウイング

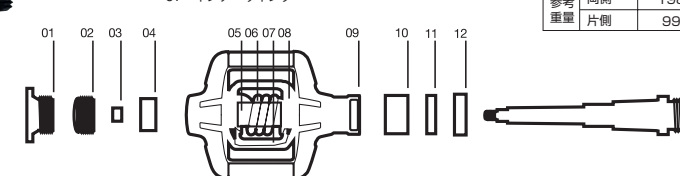

c

キャンディ c

品番 カラー 税込価格(本体価格)
571294 スレートブルー ¥10,290(¥9,800)

571295 ライトグレー
 参考重量：308g (片側154g)
 ・キャンディの高水準の特質を維持しつつ、コストパフォーマンスを追求。
 ・プレミアムクリートが付属。

MTB/ロード用ペダル
smarty スマートイ

デザインのコンセプトはSWATCHの時計やDAIMLER-CHRYSLERの自動車SMART、すなわち個性の発揮。インターチェンジャブルのレールを交換し、カラーを変更することによって愛車とのコーディネーションが可能、カスタマイズが楽しめます。キャンディの機能と性能はそのまま受け継がれています。
 ・小型プラットフォームが組み合わされたシンプルな軽量デザイン。
 ・4面キャッチの簡単で確実な着脱。
 ・スプリング調節は不要。
 ・抜群のマッドクリアランスで泥詰まり解消。
 ・フローティングモードは6度。リリースアングルは15度と20度の2種類。
 ・専用2ホール式クリートに対応。
 ・レールを交換すればカラーバリエーションが楽しめます。

smartyのカスタマイズに
レールキット

品番 カラー 税込価格(本体価格)
571092 レッド ¥420(¥400)
571093 ライトブルー
571094 ダークブルー
571095 ホワイト
571096 グリーン
571097 オレンジ
571098 ピンク
 ・4個/組です。

リフレクター

品番 税込価格(本体価格)
571200 ¥630(¥600)
 ・smartyに使用できます。
 ・レールを外せばリフレクターが取り付けられます。



smarty スペック表

品番 カラー 税込価格(本体価格)
571122 レッド ¥6,300(¥6,000)
571123 ブルー
571129 オレンジ

参考重量：282g (片側141g)
 ・プレミアムクリートが付属。



smarty スペック表

モデル	smarty
プラットフォーム	コンボジット
アウターウイング	スチール
インナーウイング	スチール
スプリング	スチール
ベアリング	シールドタイプ
スリーブ	スチール
レール	材質 ポリマー カラー ブラック
プレミアムクリート	○
参考重量	両側 282g 片側 141g

MTB/BMX用ペダル
acid アシド

- 中型プラットフォームを採用し、エンデュロやグラビティなどタフなライディングに対応する軽量ペダル。
 ・2種類の素材が融合したハイブリッドのプラットフォーム。
 ・中型プラットフォームは軽量デザイン。
 ・4面キャッチの簡単で確実な着脱。
 ・スプリング調節は不要。
 ・フローティングモードは6度、リリースアングルは15度と20度の2種類。
 ・抜群のマッドクリアランスで泥詰まり解消。
 ・専用2ホール式クリートに対応。



acid スペック表
エンデュロ/グラビティ

モデル	(3)	(2)	(1)
プラットフォーム	カーボン/マグネシウム	カーボン/マグネシウム	コンポジット/アルミニウム
アウトウィング	チタン	スチール	スチール
インナーウィング	チタン	スチール	スチール
スプリング	ステンレス	ステンレス	スチール
スピンドル	クロモリ	クロモリ	クロモリ
ベアリング	カートリッジ	カートリッジ	カートリッジ
プレミアムクリート	○	○	○
参考重量	両側 327g 片側 163.5g	両側 354g 片側 177g	両側 395g 片側 197.5g



3 アシド (3)
 品番 カラー 税込価格(本体価格)
571350 ゴールド ¥47,250 (¥45,000)
 参考重量: 327g (片側163.5g)
 ・カーボンファイバーとマグネシウム合金が融合したプラットフォームは軽量で強靱。
 ・ウィングはチタニウム合金製。
 ・プレミアムクリートが付属。

2 アシド (2)
 品番 カラー 税込価格(本体価格)
571354 レッド ¥31,290 (¥29,800)
571353 ホワイト
 参考重量: 354g (片側177g)
 ・カーボンファイバーとマグネシウム合金が融合したプラットフォームは軽量で強靱。
 ・プレミアムクリートが付属。

1 アシド (1)
 品番 カラー 税込価格(本体価格)
571355 グレー ¥15,750 (¥15,000)
571356 グリーン
571357 パートオレンジ
571358 ブラック
 参考重量: 395g (片側197.5g)
 ・コンポジットとアルミニウム合金が融合したプラットフォームで安定性を確保。
 ・プレミアムクリートが付属。

MTB/BMX用ペダル
mallet マレット

- よりタフなライディングに対応するため、カーブしたラージプラットフォームを採用しペダリングの安定性を確保。
 ・スバルタンデザインでマッドクリアランスが向上。
 ・4面キャッチの簡単で確実な着脱。
 ・スプリング調節は不要。
 ・フローティングモードは6度、リリースアングルは15度と20度の2種類。
 ・専用2ホール式クリートに対応。



mallet スペック表
ダウンヒル/フリーライド/フォークロス/BMX

モデル	(3)	(2)	(1)
プラットフォーム	アルミニウム	アルミニウム	アルミニウム
アウトウィング	チタン	スチール	スチール
インナーウィング	チタン	スチール	スチール
スプリング	ステンレス	ステンレス	ステンレス
スピンドル	クロモリ	クロモリ	クロモリ
ベアリング	カートリッジ	カートリッジ	カートリッジ
キックプレート	アルミニウム	アルミニウム	ステンレス
トラクションピン	12本(片側)	12本(片側)	18本(片側)
プレミアムクリート	○	○	○
参考重量	両側 440g 片側 220g	両側 472g 片側 236g	両側 510g 片側 255g



3 マレット (3)
 品番 カラー 税込価格(本体価格)
571263 ゴールド ¥39,900 (¥38,000)
 参考重量: 440g (片側220g)
 ・アルミニウム合金ラージプラットフォーム。
 ・8mmのトラクションピンをうめ込み安定性を確保。
 ・ウィングは軽量化のためにチタニウム合金製。
 ・プレミアムクリートが付属。

2 マレット (2)
 品番 カラー 税込価格(本体価格)
571271 レッド ¥19,740 (¥18,800)
571270 シルバー
 参考重量: 472g (片側236g)
 ・アルミニウム合金ラージプラットフォーム。
 ・8mmのトラクションピンをうめ込み安定性を確保。
 ・プレミアムクリートが付属。

1 マレット (1)
 品番 カラー 税込価格(本体価格)
571283 ブラック ¥15,540 (¥14,800)
571282 セージグリーン
 参考重量: 510g (片側255g)
 ・アルミニウム合金ラージプラットフォーム。
 ・8mmのトラクションピンをうめ込み安定性を確保。
 ・プレミアムクリートが付属。

MTB/BMX用ペダル
5050 フィフティフィティ

- プレートは交換可能。ピン位置も変更可能。トラクション調整が自由自在なフラットペダル。
 ライダーの好みに合わせてカスタマイズできます。
 ・ピンは片側で18本、ピン穴は36箇所。
 ・ボディとプレートは6061アルミニウム合金で十分な強度。
 ・プレートキットとピンキットが用意されています。



5050xx
 フィフティフィティダブルエクス
 品番 カラー 税込価格(本体価格)
571252 レッド/ブラック ¥15,540 (¥14,800)
571253 ブラック/シルバー

- 参考重量: 578g (片側289g)
 ・強固なボディですぐれた耐久性。
 ・プレートやピン位置の変更でトラクションを調整。
 ・組み付けられたプレートに加え、2色4枚のプレートと36本のスクリューピンが付属。
 ・交換用のゴールドカラーのプレートが4枚付属。

5050 スペック表
ダウンヒル/フリーライド/フォークロス/BMX

モデル	xx	x
ボディ	アルミニウム	アルミニウム
プレート	アルミニウム	アルミニウム
スピンドル	クロモリ	クロモリ
ベアリング	シールドタイプ	オーバーサイズニードル
ピン	18本(片側)	18本(片側)
ピンホール	36個(片側)	36個(片側)
参考重量	両側 578g 片側 289g	両側 618g 片側 309g



プレートを固定するネジはペダルの内側からヘキサレンチで取り外せます。

5050x
 フィフティフィティエクス
 品番 カラー 税込価格(本体価格)
571246 セージ/アンスラサイト ¥10,290 (¥9,800)
571247 シルバー/アンスラサイト

- 参考重量: 618g (片側309g)
 ・強固なボディで耐久性にすぐれたリーズナブルバージョン。
 ・36本のスクリューピンが付属。



プレートキット
 品番 カラー 税込価格(本体価格)
571101 ブラック ¥3,937 (¥3,750)
571104 ブルー
571106 アーミーグリーン
571108 ピンク
571109 オレンジ

- ・5050用プレートセット。
 ・4枚1組で取付ボルト付。
 ・5050シリーズをカラーコーディネートできます。



ピンキット
 品番 サイズ カラー 税込価格(本体価格)
571203 3mm ゴールド ¥1,575 (¥1,500)
571204 3mm シルバー
571205 5mm ゴールド
571206 5mm シルバー
571202 スクリュー ブラック

- ・5050用ピン。
 ・ボロンスチール製(36本入り)。
 ・3mm段付きショートピン、5mm段付きロングピン、10mmスクリューピンの3種類。



- CRANK BROTHERS
- SERFAS
- DMT
- PEDROS
- POLAR
- VELTA
- SPEEDSTUFF
- BRAVE
- KCNC
- CAMELBAK
- NVO
- SR SUNTOUR
- A CLASS
- K-WIND
- CYCLEDESIGN
- RESKIN
- GARMIN
- GT
- FELT
- BBB

MTBホイールセット
cobalt コバルト

- ・真横から見ると左右のスポークは重なって12本。真後から見ると左右のスポークの角度はほぼ同一。この左右ほぼ同一の新設計ミラーパターン（鏡面対称）によって、理想的なバランスで左右上下方向からの衝撃に対し十分な剛性を確保。
- ・強度向上のため熱処理された6061アルミニウム合金製のリムは、特別設計されたリブにスポークが接合するために穴がなく強度にすぐれ、タイヤを外さずにスポークの交換が可能。
- ・短いステンレスチール製のスポークと長い7075アルミニウム合金製のニップルとの組合せは、強度にすぐれ軽量。
- ・前ハブは直径17mmのパイプ形状の軸に2個のシールドカートリッジベアリング、後ハブは直径25mmのパイプ状の軸に4個のシールドカートリッジベアリング、軽量でありながら十分な強度を備え、回転は驚くほど円滑。
- ・レバーを2分割したスプリットスキューのクイックリリースレバーが付属。

MTBホイールセット
cobalt wheelset コバルト

品番	税込価格(本体価格)
826014	¥141,750 (¥135,000)

参考重量：(F) 688× (R) 852g



スペック表

		クロスカントリー/レース	
		cobalt	iodine
リム	材質	6061アルミニウム合金	6061アルミニウム合金
	カラー	コバルトブルー	バートオレンジ
	接合方式	溶接ジョイント チューブレス	溶接ジョイント チューブレス
	内幅	19mm	21mm
ハブ穴径		6.5mm 専用仏式バルブが付属	6.5mm 専用仏式バルブが付属
	側面形状	ディスクブレーキ専用（ブレーキシュー非対応）	ディスクブレーキ専用（ブレーキシュー非対応）
	材質	ステンレスチール	ステンレスチール
スポーク	直径	2.0×1.6×2.0mmダブルバテッド	2.0×1.6×2.0mmダブルバテッド
	数量	24本	24本
ニップル	材質	7075アルミニウム合金	7075アルミニウム合金
	カラー	コバルトブルー	バートオレンジ
数量		24本	24本
	ハブ	カラー	チタンゴールド
ベアリング		(F) 17×18×7シールドカートリッジ2個 (R) 17×18×7シールドカートリッジ2個 25×37×7シールドカートリッジ2個	
OLD		(F) 100× (R) 135mm	(F) 100× (R) 135mm
軸径		(F) 9.0× (R) 10.0mm	(F) 9.0× (R) 10.0mm
カセット	シマノMTB系8S~9S	シマノMTB系8S~9S	
フレッキ	48	48	
ブレーキ	ディスクインナーショナル6本ボルト	ディスクインナーショナル6本ボルト	

MTBホイールセット
iodine アイオダイン

品番	税込価格(本体価格)
826019	¥141,750 (¥135,000)

参考重量：(F) 870× (R) 995g



MTB用クイックリリースレバー
split skewer スプリットスキュー

- 独自のスプリットレバーデザインによるMTB用ハブのクイックリリース。
- ・レバーを2分割にしたため、締め込み動作は2倍になるが、レバーの抵抗は1/2になり、力の弱い女性も十分な締め付けが可能。
 - ・レバーが2分割されているために緩みにくく安全が向上。
 - ・5色のカラーバリエーションによって、愛車とのコーディネートとカスタマイズが楽しめます。



split qr set
スプリットqrセット

品番	カラー	税込価格(本体価格)
524801	ブラック	¥11,550 (¥11,000)
524802	レッド	
524804	ブルー	
524806	グリーン	
524809	オレンジ	

材質：6061アルミニウム合金
参考重量：127g/組
適合ハブ：(F) OLD=100mm
(R) OLD=135mm
・前後セット。



split qr front
スプリットqrフロント

品番	カラー	税込価格(本体価格)
524820	ブラック	¥6,300 (¥6,000)
524822	レッド	
524824	ブルー	
524826	グリーン	
524828	オレンジ	

材質：6061アルミニウム合金
参考重量：61g
適合ハブ：OLD=100mm
・前用のみ。

split qr rear
スプリットqrリア

品番	カラー	税込価格(本体価格)
524821	ブラック	¥6,300 (¥6,000)
524823	レッド	
524825	ブルー	
524827	グリーン	
524829	オレンジ	

材質：6061アルミニウム合金
参考重量：66g
適合ハブ：OLD=135mm
・後用のみ。



CRANK BROTHERS

- SERFAS
- DMT
- PEDROS
- POLAR
- VETTA
- SPEEDSTUFF
- BRAVE
- KCNC
- CAMELBAK
- NVO
- SR SUNTOUR
- A CLASS
- K-WIND
- CYCLEDISIGN
- RESKIN
- GARMIN
- GT
- FELT
- BBB

MTB用アジャスタブルシートポスト

joplin ジョプリン

- ・ハイドロリック（油圧）システムにより、無段階に円滑な上下移動。
- ・オールマウンテンに最適。



joplin r ジョプリン r

品番	外径	税込価格(本体価格)
656390	30.9mm	¥47,250 (¥45,000)
656391	31.6mm	

材質：アルミニウム合金
参考重量：534g
全長：382mm
調節範囲：75mm
・ハンドルレバーに取り付けたリモートコントロールレバーによる操作。

joplin l ジョプリン l

品番	外径	税込価格(本体価格)
656380	30.9mm	¥42,000 (¥40,000)
656381	31.6mm	

材質：アルミニウム合金
参考重量：461g
全長：382mm
調節範囲：75mm
・サドルの下側に位置するレバーで操作。



joplin remote kit
ジョプリンリモートキット

品番	税込価格(本体価格)
656399	¥7,140 (¥6,800)

- 材質：アルミニウム合金
参考重量：40g
・一般的なシフトケーブルを使用。
・joplinのレバータイプをリモートタイプに改修可能。



MTB用ヘッドセット

directset ダイレクトセット

- ワンとベアリングが一体化したシンプルな構造の軽量ヘッドセット。
- ・圧入式タイプ。
- ・アヘッド式で、ワン、ベアリング、シール、スターナットセット、キャップ、クラウンレースが含まれています。



cobalt ti コバルトチタン

品番	税込価格(本体価格)
503160	¥49,875 (¥47,500)

参考重量：58g
サイズ：Φ28.6mm (1-1/8")
上ワン：チタニウム合金28ボールカートリッジベアリング
下ワン：ステンレススチール28ボールカートリッジベアリング
用途：クロスカントリー



cobalt sl コバルトsl

品番	税込価格(本体価格)
503161	¥20,790 (¥19,800)

参考重量：65g
サイズ：Φ28.6mm (1-1/8")
上ワン：ステンレススチール28ボールカートリッジベアリング
下ワン：ステンレススチール28ボールカートリッジベアリング
用途：クロスカントリー



cobalt C コバルトC

品番	税込価格(本体価格)
503165	¥15,540 (¥14,800)

参考重量：65g
サイズ：Φ28.6mm (1-1/8")
上ワン：スチール28ボールカートリッジベアリング
下ワン：スチール28ボールカートリッジベアリング
用途：クロスカントリー

iodine sl アイオダインsl

品番	税込価格(本体価格)
503162	¥20,790 (¥19,800)

参考重量：65.5g
サイズ：Φ28.6mm (1-1/8")
上ワン：ステンレススチール28ボールカートリッジベアリング
下ワン：ステンレススチール34ボールカートリッジベアリング
用途：オールマウンテン



iodine C アイオダインC

品番	税込価格(本体価格)
503166	¥15,540 (¥14,800)

参考重量：65.5g
サイズ：Φ28.6mm (1-1/8")
上ワン：スチール28ボールカートリッジベアリング
下ワン：スチール34ボールカートリッジベアリング
用途：オールマウンテン



opium sl オピウムsl

品番	税込価格(本体価格)
503163	¥20,790 (¥19,800)

参考重量：70g
サイズ：Φ28.6mm (1-1/8")
上ワン：ステンレススチール34ボールカートリッジベアリング
下ワン：ステンレススチール34ボールカートリッジベアリング
用途：ダウンヒル



opium C オピウムC

品番	税込価格(本体価格)
503167	¥15,540 (¥14,800)

参考重量：70g
サイズ：Φ28.6mm (1-1/8")
上ワン：スチール34ボールカートリッジベアリング
下ワン：スチール34ボールカートリッジベアリング
用途：ダウンヒル



sage sl セイジsl

品番	税込価格(本体価格)
503164	¥20,790 (¥19,800)

参考重量：92g
サイズ：Φ28.6mm (1-1/8")
上ワン：ステンレススチール34ボールカートリッジベアリング
下ワン：ステンレススチール34ボールカートリッジベアリング
用途：フリーライド
・強度を高めるため、圧入部はロングサイズ。



sage C セイジC

品番	税込価格(本体価格)
503168	¥15,540 (¥14,800)

参考重量：92g
サイズ：Φ28.6mm (1-1/8")
上ワン：スチール34ボールカートリッジベアリング
下ワン：スチール34ボールカートリッジベアリング
用途：フリーライド
・強度を高めるため、圧入部はロングサイズ。



sage C 1.5" セイジC1.5"

品番	税込価格(本体価格)
503169	¥20,790 (¥19,800)

参考重量：110g
サイズ：Φ38.1mm (1-1/2")
上ワン：スチール34ボールカートリッジベアリング
下ワン：スチール34ボールカートリッジベアリング
用途：フリーライド
・強度を高めるため、圧入部は径が大きくてロングサイズ。



MTB/ロード用

bottom brackets ボトムブラケット

チェーンリング側に2重構造のシールドベアリングを採用し耐久性を向上。ワンやシエルは6061アルミニウム合金を採用し軽量化を実現。

ロード用BB

cyan シアン

品番	モデル名	税込価格(本体価格)
263340	tiロード	¥33,600 (¥32,000)
263343	slロード	¥12,600 (¥12,000)

軸長：108mm
構造：ISIS
適合BB：BSA/JIS68mmと73mm共用
・付属のワッシャーを使用し68mmに適合します。
・クラウン締め付けボルトは含まれておりません。

モデル	軸材質	参考重量
tiロード	チタニウム合金	172g
slロード	クロモリスチール	220g

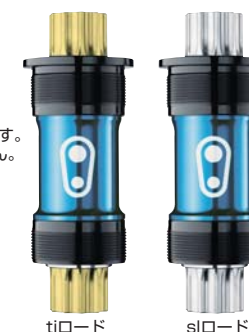

MTB用BB

cobalt コバルト

品番	モデル名	税込価格(本体価格)
263330	tixcレース	¥33,600 (¥32,000)
263333	slxcレース	¥12,600 (¥12,000)

軸長：113mm
構造：ISIS
適合BB：BSA/JIS68mmと73mm共用
・付属のワッシャーを使用し68mmに適合します。
・付属シールで防水力と防塵力を強化。
・クラウン締め付けボルトは含まれておりません。

モデル	軸材質	参考重量
tixcレース	チタニウム合金	180g
slxcレース	クロモリスチール	236g



CRANK BROTHERS

SERFAS

DMT

PEDROS

POLAR

VETTA

SPEEDSTUFF

BRAVE

KCNC

CAMELBAK

NVO

SR SUNTOUR

A CLASS

K-WIND

CYCLEDESIGN

RESKIN

GARMIN

GT

FELT

BBB

BRAND

クランクブラザーズ



サーファス

サーファスとは？

サーファスは1993年にカリフォルニアで生まれました。創設者のレイ・カイパーとドミノ・カイパーは夫婦であると同時にビジネスパートナーでした。サイクリングのファンであった二人は、自分たちの求めるサドルが見つけれなかったことがそもそもの始まりでした。満足するサドルの開発に着手した二人は、やがてソフトで快適な乗り心地のジェルのサドルを開発し、同じように快適さの追求をしていた人々のために売り出しました。これがスタートとなり、モダンスタイルのライディングに合う製品を次々と生み出して来たのです。サーファスのコンセプトは“デュアルデンシティテクノロジー”。異なる密度をもつ2種類の物質を使用し、しっかりとしながら柔らかでソフトな使い心地を基本としています。ちなみに、サーファスの名前は、いつも二人が通勤途中に通っていた通りの名前がその由来です。



デュアルデンシティテクノロジーとインフィニット・コンフォート・システム

サーファスが立案した新しいコンセプトの幾つかは、サドルとして具体化され、その革新的なアイデアは大いに注目されていますが、その中核は“デュアルデンシティ”と“インフィニット・コンフォート・システム (ICS)”の技術です。卓越した2種類の技術は、楽に乗れるサドルのために幾つかの段階で最大の効果を発揮し、サイクリングの楽しみを増大させます。

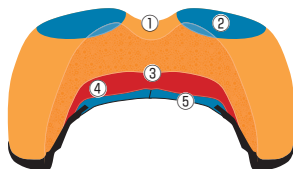

①中心線上に設定された独特のアナトミックシェイプのグループ(溝)によって、お尻の内側や骨盤にかかるライダーの体重を分散させ、しびれや痛みを和らげます。

②すべてのデュアルデンシティのサドルには最上層に、加重に反応するリアクティブジェルが組み込まれていて、振動を吸収し、ソフトな乗り心地が確保されています。



③長時間乗ってもライダーの体重が負担にならないように、柔らかいソフトなパッドが上部に、その下にはそれより60%硬い圧縮性の高いパッドが組み合わされています。これによって、スムーズなライディングが可能となり、この革新的な技術がICSです。

④硬めのサドルの土台のパッドが、長時間の乗車でもライダーの体重をしっかり支えます。



⑤ライダーの体重を支える頑丈なベースには、特殊なラバーが組み込まれており、硬軟2種類の材質が地面からのショックを吸収し、長時間のライディングでもライダーを心地よく支えます。このエルゴノミックな技術がデュアルデンシティです。

⑥後部と前部を保護する硬いプロテクター。

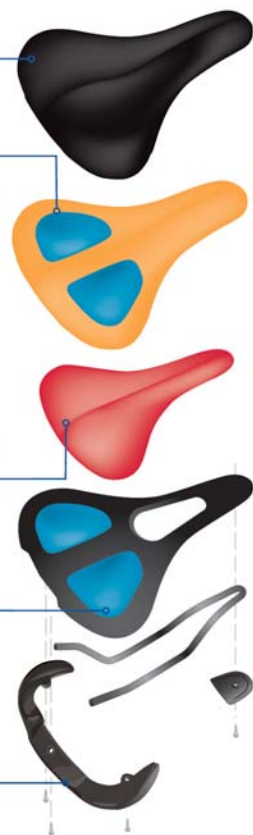

平らな座面部分：左右の座骨を分離して会陰との接触を減少。

前傾したスローピングデザインのノーズ部分：座面全体の圧力を減少し、乗り降りが簡単。

幅の広いグループ(構)：会陰部分とサドル面の接触を防ぎ不快感の減少。

センターカットのアナトミックデザイン：敏感な部分への圧力の減少。

デュアルデンシティベース：ショック吸収性の良い硬軟2種類の特殊ラバー。

PRO-FLO SADDLE

プロフローテクノロジー

これまでのサーファスの多くの商品開発に携わった医療エキスパートやサイクリストの協力を求め、新しい開発チームによって不快感を減少させ走行時の安全性を向上させたサドルを実現しました。サドルへの体重を微妙に内腿と尻に分散させることによって、会陰部分への圧力を減らし痛みの発生を防ぎ、体重を支える座骨部分を平らにし、ノーズ部分を前傾させることによって乗り降りしやすくなっています。

メンズサドル
PF-M PRO-FLO プロフロー-メンズ

品番	カラー	税込価格(本体価格)
651411	ブラック	¥6,090(¥5,800)

サイズ：273×171mm
 ・プロフローテクノロジーによる根本的な圧力の軽減。
 ・デュアルデンシティベースによるショックの吸収。
 ・ICSによる快適性の実現。
 ・長時間のサイクリングによって発生する会陰部の機能障害を排除する新技術。



レディースサドル
PF-W PRO-FLO プロフロー-レディース

品番	カラー	税込価格(本体価格)
651412	ブラック	¥6,090(¥5,800)

サイズ：260×178mm
 ・プロフローテクノロジーによる根本的な圧力の軽減。
 ・デュアルデンシティベースによるショックの吸収。
 ・ICSによる快適性の実現。
 ・長時間のサイクリングによって発生する会陰部の機能障害を排除する新技術。



RX SADDLE

RXテクノロジー

サーファスはライダーのお尻の“しびれ”や“痛み”を軽減させ、座り心地のよいサドルを作りだすことを目標にして、設計開発段階から大学の医療チームの参加を求め、共同でエルゴノミックの分析を行い、人間の身体に刺激の少ないサドルの実現を目指しています。RXのコンセプトは、このような理念に基づいています。

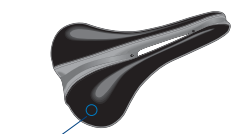

メンズサドル
RX PERFORMANCE パフォーマンス

品番	カラー	税込価格(本体価格)
651433	ブラック	¥6,300(¥6,000)

サイズ：280×152mm
 参考重量：335g
 ・RXテクノロジーによる臀部の圧迫の除去。
 ・デュアルデンシティベースによるショックの吸収。
 ・ICSによる快適性の実現。
 ・中空パイプタイプクロモリレール。

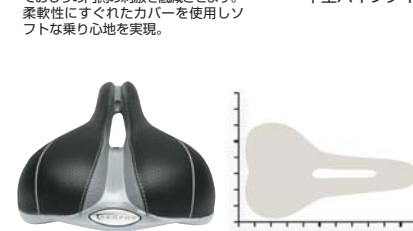

メンズサドル
HP RX-HPメンズ

品番	カラー	税込価格(本体価格)
651434	ブラック	¥5,670(¥5,400)

サイズ：267×171mm
 ・左右に2分割されたツインバーデザインで、会陰部分の圧迫を軽減し快適な乗り心地。
 ・ワイドな後部分のデザインで安全性の確保。
 ・RXテクノロジーによる臀部の圧迫の除去。
 ・デュアルデンシティベースによるショックの吸収。
 ・ICSによる快適性の実現。



メンズサドル
RX-921 RXメンズ

品番	カラー	税込価格(本体価格)
651432	ブラック	¥4,410(¥4,200)

サイズ：267×171mm
 ・RXテクノロジーによる臀部の圧迫の除去。
 ・デュアルデンシティベースによるショックの吸収。
 ・ICSによる快適性の実現。



メンズサドル
RX-922 RXレディース

品番	カラー	税込価格(本体価格)
651431	ブラック	¥4,410(¥4,200)

サイズ：254×178mm
 ・RXテクノロジーによる臀部の圧迫の除去。
 ・デュアルデンシティベースによるショックの吸収。
 ・ICSによる快適性の実現。

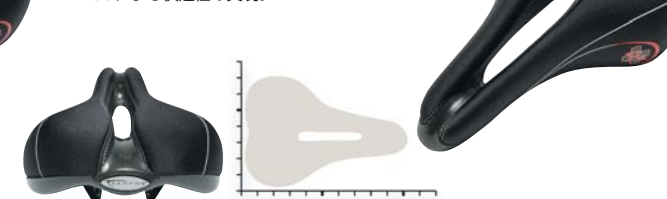

E-GEL SADDLE

E-GEL

E-GEL テクノロジー

サドルの内部にはソフトなジェルを多量に使用し、表面のカバーには伸縮性にすぐれた摩擦の少ない特殊合成レザー（soflex）を使用。カバー自体に伸縮性があるので内部のジェルの性能を最大限に引き出すことができると同時に表面の摩擦が少ないことで擦れて痛くなりにくく、長時間のライディングも快適です。



一般的なサドルと比較して、約30%ジェルの量が多材質よりソフト。



クッションは十分に厚く、ソフトで、ショックを吸収し快適性を実現。

メンズサドル
DDMD-200

品番	カラー	税込価格(本体価格)
651421	ブラック	¥3,150(¥3,000)

サイズ：279×171mm
・soflexカバー伸縮性があり摩擦も低減。
・深いグループとソフトなE-GELで安定した乗り心地。
・デュアルデンシティベースによるショックの吸収。
・ICSによる快適性の実現。
・防水仕様で外に置いてても安心。

レディースサドル
DDL D-200

品番	カラー	税込価格(本体価格)
651422	ブラック	¥3,150(¥3,000)

サイズ：254×178mm
・soflexカバー伸縮性があり摩擦も低減。
・深いグループとソフトなE-GELで安定した乗り心地。
・デュアルデンシティベースによるショックの吸収。
・ICSによる快適性の実現。
・防水仕様で外に置いてても安心。

REACTIVE GEL SADDLE

リアクティブジェル テクノロジー

サーファスが選択した特殊なリアクティブジェルは、摩擦を低減させ、サドルと接触する身体の敏感な部分をソフトに受け止めて、ライダーとサドルを一体化させ、あたかも第2の皮膚のような役割を果たします。

深めのグループ(構)のデザインによって、お尻の柔らかい部分を保護し不快感を軽減。

快適性を高めるために多層化したリアクティブジェルを封入し振動を吸収。

アノミックデザインでセンターカットのベースは繊細な部分への圧力を減少。

丈夫で大きいリアバンパー。

メンズサドル
VM-125 リアクティブジェルメンズ

品番	カラー	税込価格(本体価格)	限定
650852	ブラック	¥3,570(¥3,400)	限定

サイズ：279×165mm
・アノミックデザインでセンターカット。
・多層化したジェルで振動を吸収。
・グループ(構)でお尻とサドルとのソフトタッチ。
・長時間のライディングで安定性の持続。

レディースサドル
VL-125 リアクティブジェルレディース

品番	カラー	税込価格(本体価格)	限定
650853	ブラック	¥3,570(¥3,400)	限定

サイズ：279×190mm
・アノミックデザインでセンターカット。
・多層化したジェルで振動を吸収。
・グループ(構)でお尻とサドルとのソフトタッチ。
・長時間のライディングで安定性の持続。

ジュニアサドル
YOUTH リアクティブジェルユース

品番	カラー	税込価格(本体価格)
650851	ブラック	¥2,625(¥2,500)

サイズ：240×140mm
・多層化したジェルで振動を吸収。
・グループ(構)でお尻とサドルとのソフトタッチ。

SADDLE COVER

サドルパッド

BMP-SP ハイブリッドGEL

品番	カラー	税込価格(本体価格)
654500	ブラック	¥2,310(¥2,200)

・リアクティブジェル内蔵のアノミックデザインでサドルをよりソフトな乗り心地に改造。
・ライクラ素材で伸縮が容易。

サドルカバー
SCB-1

品番	カラー	税込価格(本体価格)
654501	ブラック	¥998(¥950)

・防水式で伸縮が容易。
・内側がすべりにくくなっているため、カバーがずれることがありません。



REACTIVE GEL SADDLE

サドル

CRD-762 CRUISER クルーザー

品番	カラー	税込価格(本体価格)
650711	ブラック	¥2,940(¥2,800)

・幅広いクルーザー用サドル。
・MTBなどにも取り付け可能。
・リアにコイルスプリング装置で衝撃を吸収。
・表層にジェルを設けて快適な乗り心地。
・人間工学に基づいた溝入りデザインで痛みを予防。



メンズサドル

MSC-226 リアクティブジェル

品番	カラー	税込価格(本体価格)
651401	ブラック	¥2,940(¥2,800)

サイズ：266×166mm
・表層にジェルを設けて快適な乗り心地。
・人間工学に基づいた溝入りデザインで痛みを予防。



レディースサドル

LS-100 リアクティブジェル

品番	カラー	税込価格(本体価格)
651402	ブラック	¥2,940(¥2,800)

サイズ：260×177mm
・表層にジェルを設けて快適な乗り心地。
・人間工学に基づいた溝入りデザインで痛みを予防。
・女性専用設計。



PERFORMANCE SADDLE

パフォーマンステクノロジー

パフォーマンスサドルは、サーファス独自にデザインしたデュアルデンシティのベースと、天然レザーや天然レザーの特質を備えた特殊な人工合成レザーをユニークに組合せていて、ロードやMTBのハイレベルなレースで性能を発揮します。乗車時の快適性を追求するだけでなく耐久性にもすぐれ、長時間の使用にも高性能を持続します。

FIT TO RIDE フィットトゥライド

サーファスは長年に渡って女性専用サドルの開発に、積極的に取り組んでいます。CARMA(カルマ)はその代表的なサドルで、幅の広い表面で体重をしっかりと支え、ショックを吸収するデュアルデンシティのベースは快適性を増加させ、ブループ(構)とセンターカットのデザインは骨盤周辺の柔らかい部分への圧力を減少させます。

サドル

FST-5 FURANO フラノ

品番	カラー	税込価格(本体価格)
651474	ホワイト	¥15,540(¥14,800)

サイズ：287×132mm
参考重量：205g
・調整幅の広い84mm中空チタンロングレール。
・ノーズ部分を広くすることで局所の痛みを軽減。



サドル

FST-7 FURANO フラノ

品番	カラー	税込価格(本体価格)
651476	ブラック/ドットブルー	¥15,540(¥14,800)

サイズ：287×132mm
参考重量：205g
・調整幅の広い84mm中空チタンロングレール。
・ノーズ部分を広くすることで局所の痛みを軽減。



サドル

FST-4 FURANO フラノ

品番	カラー	税込価格(本体価格)
651473	ブラック/ドットレッド	¥15,540(¥14,800)

サイズ：287×132mm
参考重量：205g
・調整幅の広い84mm中空チタンロングレール。
・ノーズ部分を広くすることで局所の痛みを軽減。



サドル

FST-6 FURANO フラノ

品番	カラー	税込価格(本体価格)
651475	グレー	¥15,540(¥14,800)

サイズ：287×132mm
参考重量：205g
・調整幅の広い84mm中空チタンロングレール。
・ノーズ部分を広くすることで局所の痛みを軽減。



レディースサドル

FST-W FURANO フラノ/レディース

品番	カラー	税込価格(本体価格)
651477	シルバー	¥15,540(¥14,800)

サイズ：287×132mm
参考重量：205g
・調整幅の広い84mm中空チタンロングレール。
・ノーズ部分を広くすることで局所の痛みを軽減。
・女性専用設計。



メンズサドル

TI-RS2 STINGER RS スティンガーRS

品番	カラー	税込価格(本体価格)
651492	ブラック	¥9,240(¥8,800)

サイズ：273×133mm
参考重量：190g
・ロープロファイル超軽量デザイン。
・センターカットアノミックデザイン。
・カバーは特殊人工レザー(Loricid)。
・中空パイプタイプのチタニウム合金製レール。



メンズサドル

TRI-2 トライアスロンメンズ

品番	カラー	税込価格(本体価格)	限定
650006	ブラック	¥9,975(¥9,500)	限定

サイズ：279×133mm
カラー：ブラック
参考重量：265g
・トライアスロン専用モデル。
・天然レザーカバー。
・ワイドでロングノーズデザイン。
・ノーズ部にジェルを内蔵し前乗りに対応。
・ロングレールで調節範囲が拡大。
・中空パイプタイプのチタニウム合金製レール。



レディースサドル

TRI-W2 トライアスロンレディース

品番	カラー	税込価格(本体価格)	限定
650007	ブラック	¥9,975(¥9,500)	限定

サイズ：273×140mm
参考重量：265g
・トライアスロン専用モデル。
・天然レザーカバー。
・ワイドでロングノーズデザイン。
・ノーズ部にジェルを内蔵し前乗りに対応。
・ロングレールで調節範囲が拡大。
・中空パイプタイプのチタニウム合金製レール。



CRANK BROTHERS

SERFAS

DMT

PEDROS

POLAR

VETTA

SPEEDSTUFF

BRAVE

KCNC

CAMELBAK

NVO

SR SUNTOUR

A CLASS

K-WIND

CYCLEDESIGN

RESKIN

GARMIN

GT

FELT

BBB

メンズサドル
STINGER RACE RS スティンガーレースRS

品番	カラー	税込価格(本体価格)
651493	ブラック	¥6,279(¥5,980)

サイズ: 270×130mm
参考重量: 190g
・防水式マイクロファイバーのカバー、ししゅう縫い模様。
・センターカットのアナトミックデザイン。
・中空チタンレールで超軽量。



メンズサドル
STINGER RACE COMP スティンガーレースコンプ

品番	カラー	税込価格(本体価格)
651495	ブラック	¥6,279(¥5,980)

サイズ: 270×130mm
参考重量: 195g
・防水式マイクロファイバーのカバー、ししゅう縫い模様。
・エアロダイナミッククラシックデザイン。
・中空チタンレールで超軽量。



メンズサドル
ARIA アリア

品番	カラー	税込価格(本体価格)
650095	ブラック	¥12,600(¥12,000)

サイズ: 280×130mm
参考重量: 199g
・天然レザーカバー、ししゅう縫い模様。
・スーパーフォーム内蔵のエアロダイナミッククラシックデザイン。
・中空チタンレールで超軽量。
・MADE IN ITALY.



サドル
TRI-3 トリアスロン

品番	カラー	税込価格(本体価格)
650008	ブラック	¥9,240(¥8,800)

サイズ: 279×133mm
参考重量: 265g
・トリアスロン専用モデル。
・天然レザーカバー。
・ワイドでロングノーズデザイン。
・ノーズ部にジェルを内蔵し前乗りに対応。
・ロングレールで調節範囲が拡大。
・中空パイプタイプのチタニウム合金製レール。



レディースサドル
TRI-W3 トリアスロン

品番	カラー	税込価格(本体価格)
650009	ブラック	¥9,240(¥8,800)

サイズ: 279×133mm
参考重量: 265g
・トリアスロン専用モデル。
・天然レザーカバー。
・ワイドでロングノーズデザイン。
・ノーズ部にジェルを内蔵し前乗りに対応。
・ロングレールで調節範囲が拡大。
・中空パイプタイプのチタニウム合金製レール。



サドル
TRI-4 トリアスロン

品番	カラー	税込価格(本体価格)
650010	ホワイト	¥9,240(¥8,800)

サイズ: 279×133mm
カラー: ブラック
参考重量: 265g
・トリアスロン専用モデル。
・天然レザーカバー。
・ワイドでロングノーズデザイン。
・ノーズ部にジェルを内蔵し前乗りに対応。
・ロングレールで調節範囲が拡大。
・中空パイプタイプのチタニウム合金製レール。



レディースサドル
TRI-4W トリアスロン

品番	カラー	税込価格(本体価格)
650011	ホワイト	¥9,240(¥8,800)

サイズ: 279×133mm
参考重量: 265g
・トリアスロン専用モデル。
・天然レザーカバー。
・ワイドでロングノーズデザイン。
・ノーズ部にジェルを内蔵し前乗りに対応。
・ロングレールで調節範囲が拡大。
・中空パイプタイプのチタニウム合金製レール。



メンズサドル
TRS-M2 TERAZZO テラツ

品番	カラー	税込価格(本体価格)
651441	ブラック/シルバー	¥9,240(¥8,800)

サイズ: 254×127mm
参考重量: 320g
・最新の人間工学に基づいた快適性を高めたデザイン。
・中空チタンレール。
・耐久性の高い人工レザー。



メンズサドル
TRS-M3 TERAZZO テラツ

品番	カラー	税込価格(本体価格)
651442	ブラック/レッド	¥9,240(¥8,800)

サイズ: 254×127mm
参考重量: 320g
・最新の人間工学に基づいた快適性を高めたデザイン。
・中空チタンレール。
・耐久性の高い人工レザー。



メンズサドル
TRS-M4 TERAZZO テラツ

品番	カラー	税込価格(本体価格)
651443	ホワイト/ブルー	¥9,240(¥8,800)

サイズ: 254×127mm
参考重量: 320g
・最新の人間工学に基づいた快適性を高めたデザイン。
・中空チタンレール。
・耐久性の高い人工レザー。



レディースサドル
TRS-W2 TERAZZO テラツ

品番	カラー	税込価格(本体価格)
651446	ブラック/ピンク	¥9,240(¥8,800)

サイズ: 254×152mm
参考重量: 320g
・最新の人間工学に基づいた快適性を高めたデザイン。
・女性専用設計。
・中空チタンレール。
・耐久性の高い人工レザー。



レディースサドル
TRS-W3 TERAZZO テラツ

品番	カラー	税込価格(本体価格)
651447	ホワイト/シルバー	¥9,240(¥8,800)

サイズ: 254×152mm
参考重量: 320g
・最新の人間工学に基づいた快適性を高めたデザイン。
・女性専用設計。
・中空チタンレール。
・耐久性の高い人工レザー。



レディースサドル
TRS-W4 TERAZZO テラツ

品番	カラー	税込価格(本体価格)
651448	ブルー/ホワイト	¥9,240(¥8,800)

サイズ: 254×152mm
参考重量: 320g
・最新の人間工学に基づいた快適性を高めたデザイン。
・女性専用設計。
・中空チタンレール。
・耐久性の高い人工レザー。



PERFORMANCE SADDLE

レディースサドル
WCST-3 CARMA カルマレディース

品番	カラー	税込価格(本体価格)
651466	ブラック/グレー	¥9,240(¥8,800)

サイズ: 241×146mm
参考重量: 270g
・ロード/MTB兼用。
・異なる2層のゲルを重ねたデュアルデンシティデザインで衝撃を吸収。
・人間工学に基づいた溝入りデザインで痛みを予防。
・中空チタンレール。
・耐久性の高い人工レザーにサイド部分をケブラーで補強。



レディースサドル
WCST-4 CARMA カルマレディース

品番	カラー	税込価格(本体価格)
651467	ホワイト/レッド	¥9,240(¥8,800)

サイズ: 241×146mm
参考重量: 270g
・ロード/MTB兼用。
・異なる2層のゲルを重ねたデュアルデンシティデザインで衝撃を吸収。
・人間工学に基づいた溝入りデザインで痛みを予防。
・中空チタンレール。
・耐久性の高い人工レザーにサイド部分をケブラーで補強。



レディースサドル
WCST-5 CARMA カルマレディース

品番	カラー	税込価格(本体価格)
651468	ホワイト/グリーン	¥9,240(¥8,800)

サイズ: 241×146mm
参考重量: 270g
・ロード/MTB兼用。
・異なる2層のゲルを重ねたデュアルデンシティデザインで衝撃を吸収。
・人間工学に基づいた溝入りデザインで痛みを予防。
・中空チタンレール。
・耐久性の高い人工レザーにサイド部分をケブラーで補強。



レディースサドル
WCST-6 CARMA カルマレディース

品番	カラー	税込価格(本体価格)
651469	ホワイト/ブルー	¥9,240(¥8,800)

サイズ: 241×146mm
参考重量: 270g
・ロード/MTB兼用。
・異なる2層のゲルを重ねたデュアルデンシティデザインで衝撃を吸収。
・人間工学に基づいた溝入りデザインで痛みを予防。
・中空チタンレール。
・耐久性の高い人工レザーにサイド部分をケブラーで補強。



レディースサドル
LR-2 CURVA カーバ

品番	カラー	税込価格(本体価格)
651486	ブラック	¥6,090(¥5,800)

サイズ: 241×165mm
参考重量: 340g
・中心部に湾曲をつける事で局所の痛みを軽減。
・中空クロモリレール。
・女性専用設計。
・耐久性の高い人工レザー。



レディースサドル
NIVA ニーヴァ

品番	カラー	税込価格(本体価格)
651485	ブラック	¥3,990(¥3,800)

サイズ: 270×178mm
参考重量: 350g
・防水式人工レザーカバー。
・デュアルデンシティ内蔵、センターカット/グループのアナトミックデザイン。
・クロモリレール。



サドル
AST-3 ACUNA アクユナ

品番	カラー	税込価格(本体価格)
651496	ブラック/グレー	¥9,870(¥9,400)

サイズ: 266×127mm
参考重量: 268g
・異なる2層のゲルを重ねたデュアルデンシティデザインで衝撃を吸収。
・人間工学に基づいた溝入りデザインで痛みを予防。
・中空チタンレール。
・耐久性の高い人工レザー。



サドル
AST-4 ACUNA アクユナ

品番	カラー	税込価格(本体価格)
651497	ブラック/ブルー	¥9,870(¥9,400)

サイズ: 266×127mm
参考重量: 268g
・異なる2層のゲルを重ねたデュアルデンシティデザインで衝撃を吸収。
・人間工学に基づいた溝入りデザインで痛みを予防。
・中空チタンレール。
・耐久性の高い人工レザー。



サドル
AST-4 ACUNA アクユナ

品番	カラー	税込価格(本体価格)
651498	ブラック/レッド	¥9,870(¥9,400)

サイズ: 266×127mm
参考重量: 268g
・異なる2層のゲルを重ねたデュアルデンシティデザインで衝撃を吸収。
・人間工学に基づいた溝入りデザインで痛みを予防。
・中空チタンレール。
・耐久性の高い人工レザー。



MTB SERIES SADDLE

サドル
TGU-1 TEGU テグ

品番	カラー	税込価格(本体価格)
651478	ブラック	¥9,240(¥8,800)

参考重量: 380g
・トレイル用MTBデザイン。
・ベース硬さを2種類使い分ける事で抜群のショック吸収性を発揮。
・中空チタンレール。
・耐久性の高い人工レザー。



サドル
TGU-2 TEGU テグ

品番	カラー	税込価格(本体価格)
651479	グレー	¥9,240(¥8,800)

参考重量: 380g
・トレイル用MTBデザイン。
・ベース硬さを2種類使い分ける事で抜群のショック吸収性を発揮。
・中空チタンレール。
・耐久性の高い人工レザー。



- CRANK BROTHERS
- SERFAS
- DMT
- PEDROS
- POLAR
- VETTA
- SPEEDSTUFF
- BRAVE
- KCNC
- CAMELBAK
- NVO
- SR SUNTOUR
- A CLASS
- K-WIND
- CYCLEDISIGN
- RESKIN
- GARMIN
- GT
- FELT
- BBB

フロアポンプ
TX-2

品番	カラー	税込価格(本体価格)
046705	シルバー	¥5,040(¥4,800)

- ・本体はアルミニウム合金製で軽量。
- ・最大11気圧/160psi、高性能の大型メーター装置。
- ・金属製のデュアルバルブで切替なしに仏式と米式バルブに対応。
- ・英式バルブ用アダプター付。
- ・ボールなどにも空気を入れられるアタッチメント付。
- ・握りやすい幅広いデュアルデンシティのグリップ。
- ・足が折りたたためて収納に便利。



フロアポンプ
FMP-500

品番	カラー	税込価格(本体価格)
046709	オレンジ	¥6,300(¥6,000)

- ・本体はアルミニウム合金製、ホースはステンレスで補強。
- ・最大18気圧/260psi、高性能の大型メーター装置。
- ・シンプルバルブで切替なしに仏式と米式バルブに対応。
- ・英式バルブ用アダプター付。
- ・握りやすいエルゴノミックデザインのハンドル。
- ・ボールなどにも空気を入れられるアタッチメント付。



MINI PUMPS

ミニポンプ
MP-1BULLET バレット

品番	カラー	税込価格(本体価格)
046898	ブラック	¥4,200(¥4,000)

- 参考重量：110g
- 最大気圧：9.7気圧/140psi
- ・アルミニウム合金のCNC一体加工で、軽量でありながら高圧に対応。
- ・切替なしに仏式と米式バルブに対応。
- ・服のポケットに入るコンパクトデザイン。



ミニポンプ
MP-2 CARBON ONE カーボン1

品番	カラー	税込価格(本体価格)
046892	ブラック	¥3,990(¥3,800)

- 参考重量：95g
- 最大気圧：9.7気圧/140psi
- ・カーボンファイバー製で超軽量。
- ・ジャージのポケットに入るコンパクトなサイズ。
- ・長いストロークで空気を迅速に充填。
- ・切替なしに仏式と米式のバルブに対応。
- ・汚れからポンプヘッドを守るカバー付。



ミニポンプ
MP-2N1

品番	カラー	税込価格(本体価格)
046922	シルバー	¥5,040(¥4,800)

- 参考重量：195g
- 全長：220mm
- 最大気圧：20気圧/300psi
- ・ショックとタイヤと兼用。
- ・高圧に対応するアナログメーターの空気圧ゲージ付。
- ・ハイ/ロー選択スイッチに空気の注入の調節が可能。
- ・高圧でも円滑なピストンの作動。
- ・アルミニウム合金製。
- ・米式と仏式に対応。



ミニポンプ
MP-3 POWER STICK パワースティック

品番	カラー	税込価格(本体価格)
046897	ブラック	¥3,150(¥3,000)

- 参考重量：180g
- 最大気圧：7.6気圧/110psi
- ・アナログメーターの空気圧ゲージ付。
- ・スイッチでハイボリュームとハイプレッシャーのモード切替。
- ・デュアルヘッドで仏式と米式のバルブに対応。
- ・汚れからポンプヘッドを守るカバー付。
- ・コンパクトサイズで収納に便利。



ミニポンプ
CC-20 FULL STICK フルスティック

品番	カラー	税込価格(本体価格)
046921	ブラック	¥2,940(¥2,800)

- 参考重量：210g
- 最大気圧：7気圧/100psi
- ・シンプルバルブで切替なしに仏式と米式バルブに対応。
- ・デュアルアクションで迅速な空気の充填。
- ・アルミニウム合金製。



ミニポンプ
CC-10 HALF STICK ハーフスティック

品番	カラー	税込価格(本体価格)
046920	ブラック	¥2,730(¥2,600)

- 参考重量：155g
- 最大気圧：7気圧/100psi
- ・シンプルバルブで切替なしに仏式と米式バルブに対応。
- ・テレスコープデザインで容易に高圧空気を充填。
- ・アルミニウム合金製。



ミニポンプ
LITTLE STICK リトルスティック

品番	カラー	税込価格(本体価格)
046893	シルバー	¥1,890(¥1,800)

- 参考重量：200g
- 最大気圧：7気圧/100psi
- ・空気が入れやすいテレスコープデザイン。
- ・切替なしに仏式と米式バルブに対応するデュアルヘッド。
- ・折りたたみ式で握りやすいハンドル。
- ・服のポケットに入るコンパクトな寸法。



ミニポンプ/ショック兼用
MP-03 GRIFTER グリフター

品番	カラー	税込価格(本体価格)
046894	シルバー	¥2,940(¥2,800)

- 参考重量：315g
- 最大気圧：7気圧/100psi
- ・フットポンプにもなるハンディポンプ。
- ・太くて長い胴体で十分な空気を充填。
- ・切替なしに仏式と米式バルブに対応するデュアルヘッド。
- ・折りたたみ式で握りやすいハンドル。



ミニポンプ
BS-1D BIG STICK ビッグスティック

品番	カラー	税込価格(本体価格)
046923	シルバー	¥2,100(¥2,000)

- 参考重量：204g
- 最大気圧：7気圧/100psi
- ・デュアルヘッドで切替なしに仏式と米式バルブに対応。
- ・ヘッドとバルブを固定するサムロックレバー。
- ・ハイボリュームで空気の充填が迅速。



TIRE

フラットプロテクションシステムテクノロジー
サーファスのタイヤは軽量で、転がり抵抗が最小限に抑えられているために軽快な走行が実現。
それに加え、アンチパンクシステムの採用によりパンクを防止し、耐久性を高めます。

- ①パンクの発生率を抑えるために、トレッドとケーシングの間にアンチパンク素材のプロテクターを配置。
- ②トレッドの中心部分には、転がり抵抗を抑え耐久性を高めた硬いコンパウンドのラバーを採用。
- ③側面にはコーナーリング特性を向上させる、硬いコンパウンドのラバーを採用。

FPS FLAT PROTECTION SYSTEM



SURVIVOR SERIES

- 25%厚みを増した表層
- 防弾服にも応用される強化ナイロン繊維
- 突起物の侵入を防ぐソリッドナイロンFPS層
- さらにサイド部分を強化したソリッドナイロンFPS層
- しなやかで耐パンク性能に優れる60TPIケーシング

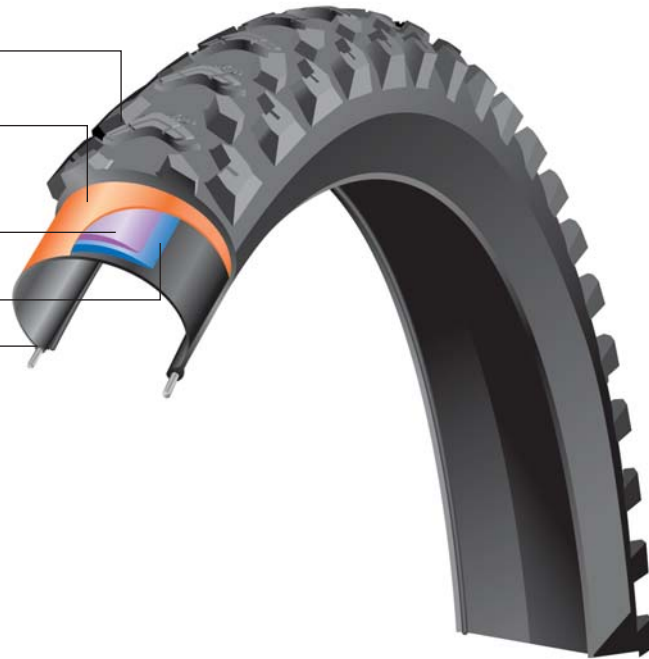

タイヤ
SURVIVOR STKB SECA S サバイバー-STKBセカS

品番	サイズ	税込価格(本体価格)
728030	700×23C	¥3,360(¥3,200)
728031	700×25C	
728032	700×28C	

- カラー：グレー
 ・最高のトレーニング用タイヤ。
 ・耐摩耗性に優れ、長時間使用可能。
 ・SURVIVORプロテクションによるパンク抑制機能。

軽重量決戦用ロード用タイヤ
SECA COMP ROAD セカコンプロード

品番	税込価格(本体価格)
728011	¥3,990(¥3,800)

- サイズ：700×23C
 カラー：ブラック
 ケーシング：120tpi
 ビード：フォールディング
 空気圧：10気圧/145psi
 参考重量：145g
 ・レース用スリットトレッド
 ・特殊なケーシングの採用で抜群のコーナーリング性能。



ロード用
SECA TRI ROAD セカトライロード

品番	税込価格(本体価格)
728621	¥3,990(¥3,800)

- サイズ：650×23C
 カラー：グレー/ブラック
 ケーシング：120tpi
 ビード：フォールディング
 空気圧：9気圧/130psi
 参考重量：185g
 ・パンクに強いフラットプロテクションシステム。
 ・トレッド部分は耐摩耗性にすぐれ、柔軟なサイドでコーナーリング特性が向上。



ロード用タイヤ
SECA RS ROAD セカRSロード

品番	カラー	税込価格(本体価格)
728019	イエロー/ブラック	¥3,990(¥3,800)
14727022	レッド/ブラック	
14727024	ブルー/ブラック	
728015	グレー/ブラック	

- サイズ：700×23C
 ケーシング：120tpi
 ビード：フォールディング
 空気圧：9気圧/130psi
 参考重量：215g
 ・パンクに強いフラットプロテクションシステム。
 ・トレッド部分は耐摩耗性にすぐれ、柔軟なサイドでコーナーリング特性が向上。

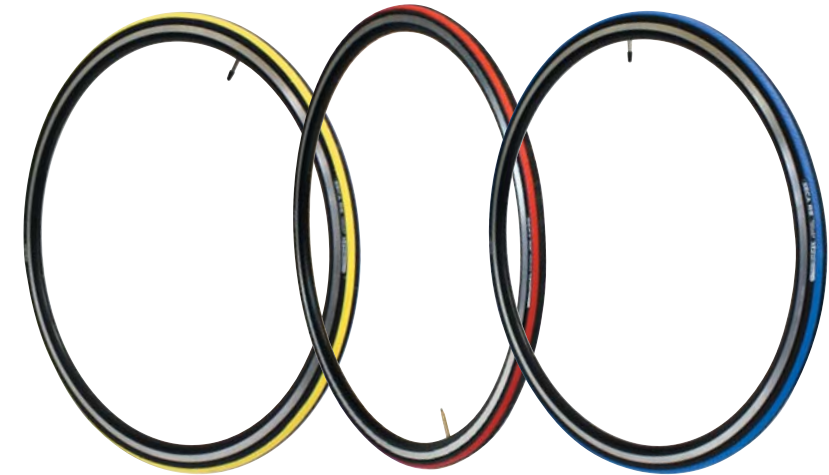

ロード用タイヤ
SECA WIRE BEAD ROAD セカワイヤービードロード

品番	サイズ	税込価格(本体価格)
14727021	700×23C	¥2,520(¥2,400)
728025	700×25C	
728028	700×28C	

- カラー：グレー/ブラック
 ケーシング：60tpi
 ビード：ワイヤー
 空気圧：8.6気圧/125psi
 参考重量：295g
 ・パンクに強いフラットプロテクションシステム。
 ・トレッド部分は耐摩耗性にすぐれ、柔軟なサイドでコーナーリング特性が向上。

シティ/スポーツ用タイヤ
DRIFTER CITY ドリフターシティ

品番	サイズ	税込価格(本体価格)
14730055	26×1.5	¥2,310(¥2,200)
14730051	26×2.0	¥2,520(¥2,400)
729015	29×2.0	¥2,940(¥2,800)

- カラー：ブラック
 ビード：ワイヤー
 空気圧：4.5気圧/65psi
 参考重量：630g(26×1.5)、660g(26×2.0)
 ・パンクに強いフラットプロテクションシステム。
 ・センターリッジのトレッドデザインで走行抵抗の減少。
 ・トレッド部は硬いコンパウンドですすぐれた耐摩耗性。



CRANK BROTHERS

SERFAS

DMT

PEDROS

POLAR

VETTA

SPEEDSTUFF

BRAVE

KCNC

CAMELBAK

NVO

SR SUNTOUR

A CLASS

K-WIND

CYCLEDISIGN

RESKIN

GARMIN

GT

FELT

BBB



トレッキング/クロス用タイヤ
VIDA HYBRID ヴィダハイブリッド

品番	サイズ	税込価格(本体価格)
728444	700×32C	¥2,310 (¥2,200)
14727031	700×38C	¥2,520 (¥2,400)

カラー：ブラック
ビード：ワイヤー
空気圧：5.5気圧/80psi
参考重量：475g (32C)、495g (38C)
・バンクに強いフラットプロテクションシステム。
・低い走行抵抗で耐摩耗性にすぐれている。
・濡れた路面に強いセミブロックパターン。



トレッキング/クロス用タイヤ
TUONO HYBRID ツオノハイブリッド

品番	サイズ	税込価格(本体価格)
728451	700×32C	¥2,520 (¥2,400)
728450	700×38C	

カラー：ブラック
ビード：ワイヤー
ケーシング：60tpi
ビード：ワイヤー
空気圧：6.9気圧/100psi
・バンクに強いフラットプロテクションシステム。
・スリックタイプのトレッドで低い走行抵抗。
・特殊なコンパウンドラバーですぐれた耐摩耗性。



MTB用タイヤ
GATOR MTB ゲイターMTB

品番	サイズ	参考重量	税込価格(本体価格)
14730071	26×2.0	フロント 595g	¥2,520 (¥2,400)

カラー：ブラック
ビード：ワイヤー
空気圧：4.5気圧/65psi
・バンクに強いフラットプロテクションシステム。
・万能型オールラウンドタイプ。
・フロントは走行抵抗を減少させ操作性を高め、リアは地面との摩擦力を高め、駆動力を高めたトレッドパターン。
・フロント用。



MTB用タイヤ
GATOR MTB ゲイターMTB

品番	サイズ	参考重量	税込価格(本体価格)
14730072	26×2.0	リア 635g	¥2,520 (¥2,400)

カラー：ブラック
ビード：ワイヤー
空気圧：4.5気圧/65psi
・バンクに強いフラットプロテクションシステム。
・万能型オールラウンドタイプ。
・フロントは走行抵抗を減少させ操作性を高め、リアは地面との摩擦力を高め、駆動力を高めたトレッドパターン。
・リア用。



29インチMTB用タイヤ
KREST MTB クレストMTB

品番	サイズ	税込価格(本体価格)
729010	29×2.1	¥2,940 (¥2,800)

カラー：ブラック
ビード：ワイヤー
空気圧：4.5気圧/65psi
参考重量：880g
・バンクに強いフラットプロテクションシステム。
・密集したブロックパターンのトレッドで安定した低い走行抵抗と駆動性。
・各種の走行条件に対応した万能性。



MTB用タイヤ
BURNER MTB バーナーMTB

品番	サイズ	税込価格(本体価格)
726705	26×2.35	¥2,940 (¥2,800)

カラー：ブラック
ビード：ワイヤー
空気圧：4.5気圧/65psi
参考重量：595g
・バンクに強いフラットプロテクションシステム。
・トレッドは走行抵抗を押えたブロックパターン。
・肩部のブロックパターンで回転時に地面を確実にホールド。
・フリーライドやオールマウンテンに適したベビーテューティ。



MTB用タイヤ
VERMIN MTB バーミンMTB

品番	サイズ	参考重量	税込価格(本体価格)
14730081	26×1.95	フロント 590g	¥2,520 (¥2,400)

カラー：ブラック
ビード：ワイヤー
空気圧：4.5気圧/65psi
・バンクに強いフラットプロテクションシステム。
・走行抵抗を減少させトレッドデザインはオンロードにも性能を発揮。
・フロントは走行性、リアは駆動性を重視したトレッドデザイン。
・フロント用。



MTB用タイヤ
VERMIN MTB バーミンMTB

品番	サイズ	参考重量	税込価格(本体価格)
14730082	26×1.95	リア 625g	¥2,520 (¥2,400)

カラー：ブラック
ビード：ワイヤー
空気圧：4.5気圧/65psi
・バンクに強いフラットプロテクションシステム。
・走行抵抗を減少させトレッドデザインはオンロードにも性能を発揮。
・フロントは走行性、リアは駆動性を重視したトレッドデザイン。
・リア用。

CRANK BROTHERS

SERFAS

DMT

PEDROS

POLAR

VETTA

SPEEDSTUFF

BRAVE

KCNC

CAMELBAK

NVO

SR SUNTOUR

A CLASS

K-WIND

CYCLEDESIGN

RESKIN

GARMIN

GT

FELT

BBB



シティ/スポーツ用タイヤ
BARISTA CITY パリスタシティ

品番	サイズ	税込価格 (本体価格)
726011	26×1.25	¥2,100 (¥2,000)

- カラー：ブラック
- ケーシング：60tpi
- ビード：ワイヤー
- 空気圧：4.5気圧/65psi
- 参考重量：310g
- ・バンクに強いフラットプロテクションシステム。
- ・低い走行抵抗。
- ・特殊なコンパウンドですぐれた耐磨耗性。



クルーザー用タイヤ
TANGO CRUISER タンゴクルーザー

品番	サイズ	税込価格 (本体価格)
726822	26×2.1	¥2,100 (¥2,000)

- カラー：ブラック/ホワイトサイド
- ビード：ワイヤー
- 空気圧：4.5気圧/65psi
- ・バンクに強いフラットプロテクションシステム。
- ・センターリッジで走行抵抗の減少。
- ・両側はハイビスカスの花柄パターン。
- ・タイヤ幅55mm、高さ45mm



クルーザー用タイヤ
ANEJO CRUISER アネヨクルーザー

品番	サイズ	税込価格 (本体価格)
726824	26×2.1	¥2,100 (¥2,000)

- カラー：ブラック
- ビード：ワイヤー
- 空気圧：4.5気圧/65psi
- ・バンクに強いフラットプロテクションシステム。
- ・センターリッジで走行抵抗の減少。
- ・両側はファイヤーパターン。
- ・タイヤ幅55mm、高さ45mm



サーファスのチューブは、用途に合わせて3種類の肉厚と2種類のバルブが用意されています。
肉厚：0.45mm、0.6mm、0.9mm
バルブ：プレスタ (仏式/FV) -33mm、48mm、60mm
シュレダー (米式/AV) -33mm、48mm

外径	サイズ	肉厚mm	参考重量(g)	品番					税込価格	本体価格
				FV33mm	FV48mm	FV60mm	AV33mm	AV46mm		
20"	20×1.50/1.75	0.6	81	762026			762025		¥945	¥900
	20×1.90/2.125	0.9	130				762027		¥735	¥700
24"	24×1.90/2.125	0.9	176	762431			762430		¥840	¥800
	26"	26×1.50/1.75	0.45	85	762630					¥2,100
0.6			112	762632			762635		¥945	¥900
26×1.90/2.125		0.45	96	762631					¥2,100	¥2,000
		0.6	128	762636			762639		¥945	¥900
700C	700×18/25C	0.45	52	762835	762836	762837			¥2,100	¥2,000
				762838					¥945	¥900
		0.6	66		762839				¥998	¥950
						762840			¥1,260	¥1,200
		0.9	93	762841			762844		¥840	¥800
					762842			762845	¥892	¥850
				762843			¥945	¥900		
	700×35/43C	0.9	142	762846			762847		¥840	¥800
650C	650×18/25C	0.6	61		762861				¥997	¥950

GRIPS



プロフローテクノロジー

サドルと同様に、医療エキスパートやサイクリストの協力によって開発されたプロフローグリップは、多くの臨床実験によって、長時間使用しても痺れや握力の低下が発生しないことが証明されています。最大の特長は、手のひらの部分のパッドをラクダのコブのように厚くし、手首と前腕への圧力を軽減することによって手のひらの血管への圧力を減らしたことです。



デュアルデンシティテクノロジー

硬軟2種類の材質を合わせたデュアルデンシティを採用。内側の材質は硬く耐久性にすぐれ、ハンドルバーを確実にホールド。外側はソフトな特殊なラバーで握りやすく滑りも防止。形状も人間工学に基づいた設計のエルゴミックデザインで長時間の使用でも疲れません。

グリップ
PRO-FLO LOCK ON プロフローロックオン

品番	カラー	税込価格 (本体価格)
441421	ブラック	¥2,310 (¥2,200)
441422	レッド	
441424	ブルー	
441425	グレー	

- ・プロフローテクノロジーによる手のひらへの圧力軽減。
- ・手に完全にフィットするエルゴミックデザイン。
- ・手と指への疲労を軽減。
- ・デュアルデンシティによるショックの吸収。
- ・強力に固定するロックオンクランプを採用。



グリップ
CONNECTORS SX コネクターSX

品番	カラー	税込価格 (本体価格)
441411	グレー	¥2,100 (¥2,000)
441412	レッド	
441414	ブルー	
441415	ブラック	
441417	パウダーブルー	
441418	ピンク	

- ・ショックを吸収するジェル内蔵。
- ・3重構造のトリプルデンシティ。
- ・強力に固定するロックオンクランプを採用。
- ・手の平に収まるアナトミックデザイン。



グリップ
CONNECTORS SL コネクターSL

品番	カラー	税込価格 (本体価格)
441407	ブラック	¥1,680 (¥1,600)

- ・ショックを吸収するジェル内蔵。
- ・3重構造のトリプルデンシティ。
- ・強力に固定するロックオンクランプを採用。



グリップ
CONNECTORS SR コネクターSR

品番	カラー	税込価格 (本体価格)
441406	ブラック	¥1,470 (¥1,400)

- ・ショックを吸収するジェル内蔵。



CRANK BROTHERS

SERFAS

DMT

PEDROS

POLAR

VETTA

SPEEDSTUFF

BRAVE

KCNC

CAMELBAK

NVO

SR SUNTOUR

A CLASS

K-WIND

CYCLEDESIGN

RESKIN

GARMIN

GT

FELT

BBB

グリップ
CONNECTORS コネクター

品番	カラー	税込価格(本体価格)
441491	ブラック	¥1,050(¥1,000)

- ・ソフトで握りやすい特殊デザイン。
- ・ハードインナーとソフトアウトターでショックを吸収。
- ・オープンエンドで取付が簡単。
- ・エンドキャップ付。



グリップ クロス/スタンダード
COASTERS コースター

品番	カラー	税込価格(本体価格)
11441201	ブラック	¥1,050(¥1,000)
11441202	レッド	
11441204	ブルー	¥1,029(¥980)
11441205	グレー	

- ・人間工学に基づいて設計されたデュアルデンシティでショックを吸収。
- ・握りやすい楕円シェープのエルゴノミックデザイン。
- ・ハードインナーとソフトアウトター。



グリップ
RX-DUALDENSITY RXデュアルデンシティ

品番	カラー	税込価格(本体価格)
441405	ブラック	¥1,260(¥1,200)

- ・人間工学に基づいて設計されたデュアルデンシティでショックを吸収するソフトジェルタッチ。
- ・手のひらと指の疲労を軽減するアナトミックデザイン。
- ・ノンスリップタイプの表面処理。
- ・エルゴノミック RXデザイン。



グリップ
PRO プロ

品番	カラー	税込価格(本体価格)
11441401	ブラック	¥1,050(¥1,000)

- ・人間工学に基づいて設計されたデュアルデンシティでショックを吸収。
- ・少し細いスリムデザイン。
- ・ハードインナーとソフトアウトター。



グリップ
CRUX LOCK-ON CRUXロックオン

品番	カラー	税込価格(本体価格)
441401	ブラック	¥997(¥950)

- ・人間工学に基づいて設計されたデュアルデンシティでショックを吸収。
- ・強力に固定するロックオンクランプを採用。
- ・ハードインナーとソフトアウトター。



グリップ
DAWG BMX

品番	カラー	税込価格(本体価格)
441400	ブラック	¥1,260(¥1,200)

- ・ハードインナーとソフトアウトターでショックを吸収。
- ・滑り防止のフランジ(つば)で手を保護。
- ・少し細いスリムデザイン。

グリップMTB
PRO プロ

品番	カラー	税込価格(本体価格)
11441402	レッド	¥1,029(¥980)
11441404	ブルー	
11441405	グレー	

- ・人間工学に基づいて設計されたデュアルデンシティでショックを吸収。
- ・少し細いスリムデザイン。
- ・ハードインナーとソフトアウトター。



バーエンド
STABILIZER スタビライザー

品番	カラー	税込価格(本体価格)
11471120	クリア	¥1,260(¥1,200)
11471121	ブラック	
11471122	レッド	
11471124	ブルー	
11471129	イエロー	

- ・ハードな強化プラスチックとクライトンラバーを合わせたデュアルデンシティデザイン。
- ・64gの超軽量。
- ・カラーコーディネーションでカスタマイズ。



バーエンド
STABILIZER-AL スタビライザー アルミ

品番	カラー	税込価格(本体価格)
474021	アルミ/ブラック	¥1,890(¥1,800)

- ・人間工学に基づいて設計されたデュアルデンシティで手にフィット。
- ・滑らかなアルミニウム合金とクライトンラバーの組み合わせ。
- ・耐久性がアップし強力にホールド。
- ・1ペア(2個)。



BAR TAPE

バーテープ
REACTIVE BAR GEL WITH ECHELON TAPE

品番	カラー	税込価格(本体価格)
447298	ブラック	¥1,890(¥1,800)

- ・内側にジェルを配置したエシュロン製テープ。
- ・4個のリアクティブジェル製パッドの組み込みでショックの吸収の強化。



バーテープパッド
REACTIVE BAR GEL リアクティブバージェル

品番	税込価格(本体価格)
447299	¥1,260(¥1,200)

- ・バーテープの内側に巻き込むリアクティブジェルのパッド。
- ・ショックの吸収の強化。
- ・4枚のパッドでハンドルバーの上側と下側にセット。



バーテープ
ICS TAPE ICSテープ

品番	カラー	税込価格(本体価格)
447290	ブラック	¥1,575(¥1,500)

- ・ICS-インフィニット・コンフォート・システム。
- ・3層の構造により快適な握り心地。
- ・内側のジェルによってショックを吸収。
- ・薄く、軽く、伸縮性にすぐれている。

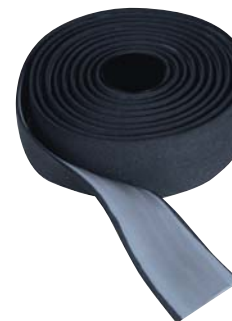

バーテープ
ECHELON SYNTHETIC CORK エシュロン シンセティック コルク

品番	カラー	税込価格(本体価格)
447281	ブラック	¥945(¥900)

- ・裏側の特殊な粘着で簡単なテーピング。
- ・薄く、軽く、伸縮性にすぐれている。
- ・ショックを吸収するエシュロン製コルクタイプ。

447282	レッド
447283	グレー
447284	ブルー
447285	ホワイト
447286	チェレステ
447287	オレンジ
447288	ローズピンク
447289	イエロー
447292	レッド/ブラック
447293	ブルー/ホワイト
447294	ブルー/ホワイト
447295	ブラック/グレー



CRANK BROTHERS

SERFAS

DMT

PEDROS

POLAR

VETTA

SPEEDSTUFF

BRAVE

KCNC

CAMELBAK

NVO

SR SUNTOUR

A CLASS

K-WIND

CYCLEDESIGN

RESKIN

GARMIN

GT

FELT

BBB

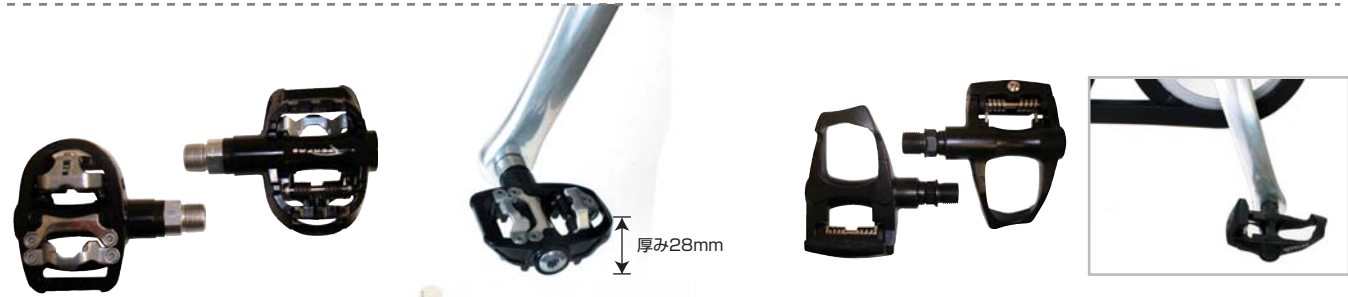

ロード用
P-9 SPORT CLIPLESS
スポーツクリップレス

品番 カラー 税込価格(本体価格)
571501 ブラック ¥6,720(¥6,400)

参考重量: 380g(組)
・片側はステップインクリップレス、片側はノーマルシューズに対応。
・アルミニウム合金製ボディ。
・クロモリ製スピンドルとシールドベアリング。
・パネの調節インジケーター付。
・クリートはSPD方式。

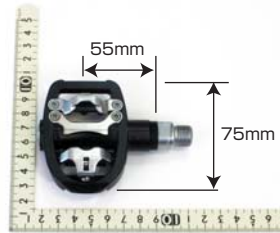

ロード用
P-11 ROAD CLIPLESS
ロードクリップレス

品番 カラー 税込価格(本体価格)
571502 ブラック ¥6,090(¥5,800)

参考重量: 296g(組)
・ラージプラットフォームの片側はステップインクリップレス。
・アルミニウム合金製ボディ。
・クロモリ製スピンドルとシールドベアリング。
・パネの調節インジケーター付。
・クリートはLOOK方式。



ロード/MTB用
P-7 ATB PLATFORM
ATBプラットフォーム

品番 カラー 税込価格(本体価格)
574035 ブラック ¥2,940(¥2,800)

参考重量: 236g(組)
・アルミニウム合金製ボディ&ケージ。
・トルクリップ/ストラップの取付け可能。



MTB用
P-2 BMX
BMX

品番 カラー 税込価格(本体価格)
574031 ブラック ¥1,260(¥1,200)

参考重量: 334g
・プラスチック製ボディ。
・クロモリ製スピンドル。



BMX/ATB用
P-1 BMX/DOWNHILL
BMX/ダウンヒル

品番 カラー 税込価格(本体価格)
574030 ブラック ¥9,975(¥9,500)

参考重量: 586g
・ボディは6061アルミニウム合金製でCNC加工。
・クロモリ製スピンドルとシールドベアリング。



ATB用
P-3 FREE RIDE PLATFORM
フリーライドプラットフォーム

品番 カラー 税込価格(本体価格)
574032 ブラック ¥2,310(¥2,200)

参考重量: 406g
・アルミニウム合金製ラージプラットフォーム。



シティ/トレッキング用
P-6 CITY/COMFORT
シティ/コンフォート

品番 カラー 税込価格(本体価格)
574034 シルバー ¥1,890(¥1,800)

参考重量: 426g(組)
・アルミニウム合金製ボディに滑り防止のクレイトンラバー。
・クロモリ製スピンドル。



シティ/トレッキング用
P-4 CITY/COMFORT
シティ/コンフォート

品番 カラー 税込価格(本体価格)
574033 シルバー ¥1,680(¥1,600)

参考重量: 412g
・プラスチック製ボディに滑り防止のクレイトンラバー。
・クロモリ製スピンドル。

TOOL



ミニツール
ZIPPER MT ジッパーラージ

品番 カラー 税込価格(本体価格)
102089 アルミ/ブラック ¥2,940(¥2,800)

・11機能を収納。
・ボディはアルミニウム合金とラバーの組み合わせによるデュアルデンシティ。
・スリップを防止するエルゴノミックデザイン。
参考重量: 200g

ミニツール
ZIPPER RD ジッパーマイクロ

品番 カラー 税込価格(本体価格)
102088 アルミ/ブラック ¥2,100(¥2,000)

・7機能を収納。
・ボディはアルミニウム合金とラバーの組み合わせによるデュアルデンシティ。
・スリップを防止するエルゴノミックデザイン。
・とって小さくローディに最適。
参考重量: 72g

マルチツール
ST-M PRO TOOL

品番 カラー 税込価格(本体価格)
102087 アルミ/ブラック ¥2,520(¥2,400)

・13機能を収納。
・ボディはアルミ合金とサーモプラスチックラバーのデュアルデンシティ素材。



ミニツール
ST-CR8

品番 カラー 税込価格(本体価格)
102086 アルミ/ブラック ¥2,520(¥2,400)

・8機能を収納。
・金属部分は輝くクローム仕上げ。

ミニツール
ST-CR11

品番 カラー 税込価格(本体価格)
102084 アルミ/ブラック ¥2,520(¥2,400)

・11機能を収納。
・金属部分は輝くクローム仕上げ。

ミニツール
MENTOR MICRO ST-2 メンターマイクロ

品番 カラー 税込価格(本体価格)
102082 アルミ/ブラック ¥1,890(¥1,800)

・9機能を収納。
・小型で軽量、コンパクト。
・アウトドアスポーツにも対応。
参考重量: 180g



ミニツール
MENTOR X1 メンターX1

品番 カラー 税込価格(本体価格)
102085 アルミ/ブラック ¥3,360(¥3,200)

・13機能を収納。
・小型で軽量、コンパクト。
参考重量: 225g

タイヤレバー
TLV

品番 カラー 税込価格(本体価格)
115130 アルミ/ブラック ¥367(¥350)

・硬くて丈夫なナイロンを使用。
・スポークフックが一体化。
・タイヤへの差し込み部は薄くて広く作業が簡単。
・3枚/組。
参考重量: 30g



ツール機能一覧表

機能	MT	RD	X1	ST-2	CR8	CR11	STM
2mmレンチ	○	○	○		○	○	○
2.5mmレンチ	○		○		○		○
3mmレンチ	○	○	○	○	○	○	○
4mmレンチ	○	○	○	○	○	○	○
5mmレンチ	○	○	○	○	○	○	○
6mmレンチ	○	○	○	○	○	○	○
8mmレンチ	○		○			○	○
チェーン切り	○		○			○	○
スポークレンチ			○		○		○
プラスドライバー	○	○	○	○	○	○	○
マイナスドライバー	○	○			○	○	○
10mmオープンレンチ				○			
トルクスT25	○		○			○	○
ナイフオープナー				○			
タイヤレバー (×2)			○	○			○

BIKE CASE



バイクバッグ
SBB BIKE BAG バイクバッグ

品番 カラー 税込価格(本体価格)
012041 ブラック ¥10,500(¥10,000)

・丈夫なナイロン素材と縫製。
・ホイールは専用の収納部分で車体から分離。
・内部のバイクは完全にキズから保護。
・自動車の内部に置いて車内を汚さない。

ホイールバッグ
SWB WHEEL BAG ホイールバッグ

品番 カラー 税込価格(本体価格)
012040 ブラック ¥9,975(¥9,500)

・丈夫なナイロン素材と縫製。
・前後2個のホイールを収納。
・ホイールは相互の接触を防止するためナイロン製の仕切りで分離。
・クイックリリースの収納ポケット付。

バイクケース
BIKE ARMOR バイクアーマー

品番 カラー 税込価格(本体価格)
18199222 ブラック ¥57,540(¥54,800)

・防弾性水準の丈夫なポリエチレン製。
・3枚の特殊フォームでバイクを確実に保護。
・キャストで運搬が容易。
・UPS(米宅配便)承認サイズ。
サイズ: 1080×650×200mm
参考重量: 14kg

- CRANK BROTHERS
- SERFAS
- DMT
- PEDROS
- POLAR
- VETTA
- SPEEDSTUFF
- BRAVE
- KCNC
- CAMELBAK
- NVO
- SR SUNTOUR
- A CLASS
- K-WIND
- CYCLEDESIGN
- RESKIN
- GARMIN
- GT
- FELT
- BBB

ヘッドライト
HLM-2

品番	カラー	税込価格(本体価格)
028292	ブラック	¥5,040(¥4,800)

- ・アメリカPhilips Lumileds社製超高輝度LuxeonR LEDを搭載してクラス最高の明るさを実現。
- ・*LuxeonRは従来の白色LEDの数倍~数十倍の明るさを誇る高出力LEDランプ。より視認性の高い波長を出すようデザインされたLuxeonRは暗闇の中でもしっかりと路面を照射します。通常のLEDランプよりも点灯時間が短くなる事と価格が高いことが難点ですが、明るさを求めるならLuxeonRがベストの選択といえます。
- ・1.0W (35ルーメン) のLUXEON超高輝度LEDを1個内蔵。
- ・一般のLEDと比較して2倍の耐久性。
- ・マルチユースタイプで、ハンドルバー、ステム、ヘルメットなど複数箇所に装着可能。
- ・単4電池×3で9時間点灯持続力。
- ・360度回転するマウント。
- ・あらゆる使用条件でテストされた、耐久性の高いCNC加工のアルミニウム合金ボディ。
- ・電池は含まれています。

ヘッドライト
HLM-1

品番	カラー	税込価格(本体価格)
028293	ブラック	¥4,410(¥4,200)

- ・アメリカPhilips Lumileds社製超高輝度LuxeonR LEDを搭載してクラス最高の明るさを実現。
- ・*LuxeonRは従来の白色LEDの数倍~数十倍の明るさを誇る高出力LEDランプ。より視認性の高い波長を出すようデザインされたLuxeonRは暗闇の中でもしっかりと路面を照射します。通常のLEDランプよりも点灯時間が短くなる事と価格が高いことが難点ですが、明るさを求めるならLuxeonRがベストの選択といえます。
- ・1.0W (35ルーメン) のLUXEON超高輝度LEDを1個内蔵。
- ・一般のLEDと比較して2倍の耐久性。
- ・ほとんどのヘルメットに確実に装着。
- ・単3電池×2で9時間点灯持続力。
- ・あらゆる使用条件でテストされた、耐久性の高いCNC加工のアルミニウム合金ボディ。
- ・電池は含まれています。

ヘッドライト
HL-1

品番	カラー	税込価格(本体価格)
028299	ブラック	¥5,040(¥4,800)

- ・アメリカPhilips Lumileds社製超高輝度LuxeonR LEDを搭載してクラス最高の明るさを実現。
- ・*LuxeonRは従来の白色LEDの数倍~数十倍の明るさを誇る高出力LEDランプ。より視認性の高い波長を出すようデザインされたLuxeonRは暗闇の中でもしっかりと路面を照射します。通常のLEDランプよりも点灯時間が短くなる事と価格が高いことが難点ですが、明るさを求めるならLuxeonRがベストの選択といえます。
- ・1.0W (35ルーメン) のLUXEON超光輝度LEDを1個内蔵。
- ・一般のLEDと比較して2倍の耐久性。
- ・単4電池×3で9時間点灯持続力。
- ・2モード切替フラッシュ機能付。
- ・CNC加工アルミニウム合金ボディは強固。
- ・電池は含まれています。

参考重量：156g (含電池)

ヘッドライト
HL-2

品番	カラー	税込価格(本体価格)
028298	シルバー	¥3,990(¥3,800)

- ・アメリカPhilips Lumileds社製超高輝度LuxeonR LEDを搭載してクラス最高の明るさを実現。
- ・*LuxeonRは従来の白色LEDの数倍~数十倍の明るさを誇る高出力LEDランプ。より視認性の高い波長を出すようデザインされたLuxeonRは暗闇の中でもしっかりと路面を照射します。通常のLEDランプよりも点灯時間が短くなる事と価格が高いことが難点ですが、明るさを求めるならLuxeonRがベストの選択といえます。
- ・0.5W (17ルーメン) のLUXEON超光輝度LEDを1個内蔵。
- ・一般のLEDと比較して2倍の耐久性。
- ・単4電池×3で9時間点灯持続力。
- ・2モード切替フラッシュ機能付。
- ・CNC加工アルミニウム合金ボディは強固。
- ・電池は含まれています。

参考重量：156g (含電池)

ヘッドライト
SL-RC1

品番	カラー	税込価格(本体価格)
028283	シルバー	¥9,240(¥8,800)

- ・アメリカPhilips Lumileds社製超高輝度LuxeonR LEDを搭載してクラス最高の明るさを実現。
- ・*LuxeonRは従来の白色LEDの数倍~数十倍の明るさを誇る高出力LEDランプ。より視認性の高い波長を出すようデザインされたLuxeonRは暗闇の中でもしっかりと路面を照射します。通常のLEDランプよりも点灯時間が短くなる事と価格が高いことが難点ですが、明るさを求めるならLuxeonRがベストの選択といえます。
- ・充電式ライトシステムで、充電器と充電式電池を含む。
- ・1.0W (35ルーメン) のLUXEON超高輝度LEDを1個内蔵。
- ・一般のLEDと比較して2倍の耐久性。
- ・単4電池×3で9時間点灯持続力。
- ・ハイとローのビーム切替。
- ・充電状況の表示装置付。

ヘッドライト
SL-ONE

品番	カラー	税込価格(本体価格)
028294	シルバー	¥3,570(¥3,400)

- ・1.0W (35ルーメン) の超高輝度LEDを1個内蔵。
- ・内部は特殊ラバーの内張りで衝撃から保護。
- ・左右に動くブラケット。
- ・単4電池×3で30時間点灯持続力。
- ・2モード切替フラッシュ機能付。
- ・φ22.2~31.8ハンドルバー対応ブラケット。
- ・電池は含まれています。

ヘッドライト
SL-2000

品番	カラー	税込価格(本体価格)
028319	シルバー	¥5,040(¥4,800)

- ・5個の白色LED内蔵500燐光 (0.73W相当)。
- ・単3電池×2で26時間点灯持続力。
- ・3モード切替ロービームとフラッシュ機能付。
- ・φ15.0~31.8ハンドルバー対応ブラケット。
- ・防水式深度3m保証。
- ・電池は含まれています。

重量：85g (含電池)

ヘッドライト
SL-40WP

品番	カラー	税込価格(本体価格)
028297	シルバー	¥3,360(¥3,200)

- ・4個の日亜化学製LEDを内蔵し、特殊レンズで拡大。
- ・*日亜化学は世界最高の発光効率 (150ml/W) を誇るLEDを製品化している (2008年10月時点) LEDランプのトップブランド。
- ・2重のシールドによる防水式。
- ・内部は特殊ラバーの内張りで衝撃から保護。
- ・左右に動くブラケット。
- ・単4電池×3で30時間点灯持続力。
- ・3モード切替ロービームとフラッシュ機能付。
- ・電池は含まれています。

ヘッドライト
SL-200

品番	カラー	税込価格(本体価格)
028312	シルバー	¥3,360(¥3,200)

- ・6個の日亜化学製白色LED内蔵700燐光 (1.02W相当)。単4電池×3で30時間点灯持続力。
- ・*日亜化学は世界最高の発光効率 (150ml/W) を誇るLEDを製品化している (2008年10月時点) LEDランプのトップブランド。
- ・2モード切替フラッシュ機能付。
- ・左右60度角度調節可能。φ22.2~31.8ハンドルバー対応ブラケット。
- ・電池は含まれています。

参考重量：110g (含電池)



ヘッドライト
SL-600

品番	カラー	税込価格(本体価格)
028303	ブラック	¥2,520(¥2,400)

- ・3個の日亜化学製白色LED内蔵500燭光(0.73W相当)。単4電池×4で90時間点灯持続力。
 - ・日亜化学は世界最高の発光効率(150lm/W)を誇るLEDを製品化している(2008年10月時点)LEDランプのトップブランド。
 - ・2モード切替フラッシュ機能付。
 - ・電池は含まれています。
 - ・2個の赤色LEDが後側で発光し、ライダーの安全を確保。
- 参考重量: 84g(含電池)



ヘッドライト
SL-3

品番	カラー	税込価格(本体価格)
028295	シルバー/ブラック	¥2,625(¥2,500)

- ・3個の日亜化学製LEDを内蔵し、特殊レンズで拡大。
- ・日亜化学は世界最高の発光効率(150lm/W)を誇るLEDを製品化している(2008年10月時点)LEDランプのトップブランド。
- ・コンパクトで薄型デザイン。
- ・ラバー製Oリングによるクイックリリースマウント。
- ・単4電池×3で120時間点灯持続力。
- ・2モード切替フラッシュ機能付。
- ・電池は含まれています。



ヘッドライト
SL-30WP

品番	カラー	税込価格(本体価格)
028296	ブラック	¥2,520(¥2,400)

- ・3個の日亜化学製LEDを内蔵し、特殊レンズで拡大。
- ・日亜化学は世界最高の発光効率(150lm/W)を誇るLEDを製品化している(2008年10月時点)LEDランプのトップブランド。
- ・防水式深度3m保証。
- ・左右に動くブラケット。
- ・単4電池×3で150時間点灯持続力。
- ・3モード切替フラッシュと回転機能付。
- ・電池は含まれています。



ヘッドライト
TL-1000

品番	カラー	税込価格(本体価格)
028316	レッド	¥3,150(¥3,000)

- ・3個の赤色LED内蔵。
 - ・単4電池×3で140時間点灯持続力。
 - ・2モード切替フラッシュ機能付。
 - ・φ27.2~31.4シートピラー対応ブラケット。
 - ・防水式。
 - ・電池は含まれています。
- 重量: 85g(含電池)



フロントライト

SL-70 REBEL リベル

品番	カラー	税込価格(本体価格)
028281	ブラック	¥3,990(¥3,800)

- ・1ワットのアメリカPhilips Lumileds社製超高輝度LuxeonR LEDを搭載してクラス最高の明るさを実現。
- ・LuxeonRは従来の白色LEDの数倍~数十倍の明るさを誇る高出力LEDランプ。より視認性の高い波長を出すようデザインされたLuxeonRは暗闇の中でもしっかりと路面を照射します。通常のLEDランプよりも点灯時間が短くなる事と価格が高いことが難点ですが、明るさを求めるならLuxeonRがベストの選択といえます。
- ・確実に前方を照らす集光レンズ。
- ・Hi/L0切り替え、点滅モード。
- ・バッテリー残量低下インジゲーター。
- ・単3電池3本で30時間点灯。



フロントライト

SL-50 REBEL 4 LED リベル4LED

品番	カラー	税込価格(本体価格)
028280	ブラック	¥2,940(¥2,800)

- ・4つの5mm日亜化学製超高輝度LEDを搭載して通常のLEDライトよりも低消費電力で抜群の明るさを実現。
- ・日亜化学は世界最高の発光効率(150lm/W)を誇るLEDを製品化している(2008年10月時点)LEDランプのトップブランド。
- ・確実に前方を照らす集光レンズ。
- ・Hi/L0切り替え、点滅モード。
- ・バッテリー残量低下インジゲーター。
- ・単3電池3本で100時間点灯。



テールライト

TL-2100

品番	カラー	税込価格(本体価格)
028285	レッド	¥2,730(¥2,600)

- ・9個の赤色LED内蔵。
- ・リレクターもレンズと一体化。
- ・背中に止められるクリップ付。
- ・単3電池×2で90時間点灯持続力。
- ・3モード切替フラッシュと回転機能付。
- ・電池は含まれています。



テールライト

TL-600

品番	カラー	税込価格(本体価格)
028284	レッド	¥1,890(¥1,800)

- ・7個の赤色LED内蔵。2個は両サイドで点灯。
- ・後キャリアに取り付け可能。
- ・単3電池×2で100時間点灯持続力。
- ・3モード切替フラッシュとランダム機能付。
- ・電池は含まれています。



リアライト
TL-SSR STOP SIGN-RED
ストップサインレッド

品番	カラー	税込価格(本体価格)
028277	レッド	¥1,470(¥1,400)

- ・5つの高輝度赤色LED。
- ・常時点灯、フラッシング、ランダム、ローリングの4モード。
- ・単3電池2本で120時間点灯。

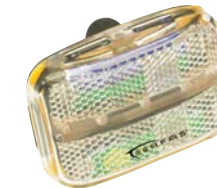

リアライト
TL-SSA STOP SIGN-AMBER
ストップサインアムバー

品番	カラー	税込価格(本体価格)
028276	アムバー	¥1,470(¥1,400)

- ・4つの高輝度オレンジLED。
- ・バックパックに使えるクリップ付き。
- ・常時点灯、フラッシング、ランダム、ローリングの4モード。
- ・視認性を高めるCPSOクリアフレクター。
- ・単3電池2本で120時間点灯。



ライト
TLM-1 MAGNETIC マグネット

品番	カラー	税込価格(本体価格)
028278	レッド	¥2,100(¥2,000)

- ・2つの3mm赤色LED。
- ・常時点灯、フラッシング、ランダムの3モード。
- ・ラバー素材の上に反射加工したボディ。
- ・磁石の力で様々な衣類に取り付け可能。
- ・バックパックやランニングシャツなどシーンを選ばせません。
- ・CR2032電池1個で100時間点灯。

ライト
TL-411

品番	カラー	税込価格(本体価格)
028279	レッド	¥1,050(¥1,000)

- ・4つの高輝度赤色LED。
- ・バックパックに使えるクリップ付き。
- ・常時点灯、フラッシングの2モード。
- ・単3電池2本で100時間点灯。



バーエンド

TR-1 TRACER ROAD トレイサーロード

品番	カラー	税込価格(本体価格)
028317	ブラック	¥2,940(¥2,800)

- ・ドロップバーのエンドキャップとして取付けます。
 - ・赤色LED内蔵。
 - ・120時間点灯持続力電池交換不能。
 - ・2モード切替フラッシュ機能付。
 - ・電池は含まれています。
- 参考重量: 30g(含電池)



ライト
TL-ST SEAT STAY シートステイ

品番	カラー	税込価格(本体価格)
028261	クリアブラック	¥2,100(¥2,000)

- 028262 クリアレッド
- 028263 クリアブルー
- 028264 クリアブルー
- 028265 クリアオレンジ
- 028266 クリアオレンジ
- 028267 クリアピンク
- 028268 クリアピンク
- 028269 クリアレッド

- ・1/2ワットの高輝度LEDを1つと6つの4mm赤色LEDを装備したテールライト。
- ・1/2ワットのLEDによる抜群の視認性で夜間の安全なライディングを実現。
- ・常時点灯、フラッシング、ランダムの3モード。
- ・防水性のあるシリコンボディはシートポスト、シートステイなどあらゆるパイプに取り付け可能。
- ・CR2032電池2個で100時間点灯。

フロントライト

CP-600 COMBO コンボ

品番	カラー	税込価格(本体価格)
028282	レッド	¥3,570(¥3,400)

- ・7個の高輝度赤色LEDのテールライト TL-600。
- ・3個の高輝度赤色LEDのフロントライト SL-600。
- ・2つのセット。



コンビネーションライトセット

CP-1000

品番	カラー	税込価格(本体価格)
028318	クリアレッド	¥5,200(¥4,000)

- ・(ヘッドライト) SL-200
- ・(テールライト) TL-300



CRANK BROTHERS

SERFAS

DMT

PEDROS

POLAR

VETTA

SPEEDSTUFF

BRAVE

KCNC

CAMELBAK

NVO

SR SUNTOUR

A CLASS

K-WIND

CYCLEDISIGN

RESKIN

GARMIN

GT

FELT

BBB

BRAND

グローブもサドルやグリップと同様に、RXテクノロジーに基づき人間の身体への刺激を極力排除するRXコンセプトの理念が展開されています。設計開発段階から、サテイエゴ大学のケネス・タイラー医学博士を中心としたチームが人間工学的立場からエルゴノミック分析を行い、長時間ハンドルを握っていても手の敏感な部分や血管への圧力を排除し、麻痺を起さず疲労を防止するグローブを開発しました。

臨床実験で証明されたジェルパッドの効果的な配列。
外しやすいフィンガーストラップ付。
洗濯機で洗えます。
特別設計のジェルパッドで手のひらの圧迫の排除。
疲労を極力防止するエルゴノミックデザイン。
強いグリップ力によってハンドルを確実にホールド。

メンズショートフィンガーグローブ
LYCRA LITE RX ライクラライトRX

品番	サイズ	カラー	税込価格(本体価格)
151625	XS		¥2,940 (¥2,800)
151626	S		
151627	M	ブラック	
151628	L		
151629	XL		
151630	XXL		
151631	XS		
151632	S		
151633	M	グレー	
151634	L		
151635	XL		
151636	XS		¥2,940 (¥2,800)
151637	S		
151638	M	レッド	
151639	L		
151640	XL		

- ・RXグローブテクノロジーによるデザイン。
- ・素材は新ライクラライトで、手に柔かくフィットし通気性にもすぐれている。
- ・ジェルパッドで手のひらの圧迫を排除。
- ・外しやすいフィンガーストラップ付。



レディースショートフィンガーグローブ
LYCRA LITE RX ライクラライトRX

品番	サイズ	カラー	税込価格(本体価格)
151656	XS	ピンク	¥2,940 (¥2,800)
151657	S		
151658	M		
151659	L		

- ・RXグローブテクノロジーによるデザイン。
- ・素材は新ライクラライトで、手に柔かくフィットし通気性にもすぐれている。
- ・ジェルパッドで手のひらの圧迫を排除。
- ・外しやすいフィンガーストラップ付。



フルフィンガーグローブ
FULL FINGER フルフィンガー

品番	サイズ	カラー	税込価格(本体価格)
151620	XS	ブラック	¥3,990 (¥3,800)
151621	S		
151622	M		
151623	L		
151624	XL		

- ・ライクラを使用し通気性に優れたデザイン。
- ・ソフトで軽量。
- ・親指の外側部分は汗の拭えるテリ素材を使用。
- ・手首を保護する柔軟なリストバンド。



メンズショートフィンガーグローブ
ZEN ゼン

品番	サイズ	カラー	品番	サイズ	カラー	税込価格(本体価格)
151200	S		151221	S		¥2,520 (¥2,400)
151201	M	ブラック/ブラック	151222	M	イエロー/ブラック	
151202	L		151223	L		
151203	XL		151224	XL		
151205	S		151225	S		
151206	M	レッド/ブラック	151226	M	ブラウン/サンド	
151207	L		151227	L		
151208	XL		151228	XL		
151209	S		151229	S		
151210	M	ブルー/ブラック	151230	M	チャコール/ブラック	
151211	L		151231	L		
151212	XL		151232	XL		
151213	S					
151214	M	ホワイト/レッド				
151215	L					
151216	XL					
151217	S					
151218	M	レッド/ホワイト				
151219	L					
151220	XL					

- ・パッドを4つのエリアに分割する事で快適性と柔軟性を両立。
- ・伸縮性のあるメッシュ素材。
- ・親指部分には汗を拭き取りやすいテリ素材。

レディースサマーフィンガーグローブ
ZEN ゼン

品番	サイズ	カラー	税込価格(本体価格)
151233	XS		¥2,520 (¥2,400)
151234	S	ブラック/ブラック	
151235	M		
151236	L		
151237	XS		
151238	S	ブラック/ピンク	
151239	M		
151240	L		
151241	XS		
151242	S	ブラック/ライム	
151243	M		
151244	L		
151245	XS		
151246	S	ブラック/スカイ	
151247	M		
151248	L		

- ・パッドを4つのエリアに分割する事で快適性と柔軟性を両立。
- ・伸縮性のあるメッシュ素材。
- ・親指部分には汗を拭き取りやすいテリ素材。



メンズフルフィンガーグローブ
ZEN ゼン

品番	サイズ	カラー	税込価格(本体価格)
151249	S		¥3,150 (¥3,000)
151250	M	ブラック/ブラック	
151251	L		
151252	XL		
151253	S		
151254	M	レッド/チャコール	
151255	L		
151256	XL		
151257	S		
151258	M	チャコール/ブラック	
151259	L		
151260	XL		
151261	S		
151262	M	ブラウン/サンド	
151263	L		
151264	XL		

- ・パッドを4つのエリアに分割する事で快適性と柔軟性を両立。
- ・伸縮性のあるメッシュ素材。
- ・親指部分には汗を拭き取りやすいテリ素材。

春～夏～秋まで使える
発汗性の高い表面生地
伸縮性があり自由に指が動かせるメッシュ素材
薄くしなやかな素材で
繊細なブレーキ操作が可能
親指部分には汗を拭き取りやすいテリ素材
薄いパッドを4つに分割して配置する事でより素手に近い操作感
ダメージを受けやすい親指部分の補強



ACCESSORIES



シューズカバー
SCW WINDPROOF ウィンドプルーフ

品番	カラー	サイズ	税込価格(本体価格)
152448	ブラック	S/M	¥3,570 (¥3,400)
152449		L/XL	

- ・風を通さないウィンドプルーフ素材。
- ・主に冬用。
- ・MTB/ロードビンディングシューズ対応。
- ・つま先部分は滑り止め付き。



シューズカバー
SC LYCRA ライクラ

品番	カラー	サイズ	税込価格(本体価格)
152450	ブラック	S/M	¥2,940 (¥2,800)
152451		L/XL	

- ・伸縮性のあるライクラ素材。
- ・主に春/秋用。
- ・MTB/ロードビンディングシューズ対応。
- ・つま先部分は滑り止め付き。



クロッシング
TC-1 NEOPRENE TOE COVER
ネオプレントーカー

品番	カラー	税込価格(本体価格)
152445	ブラック	¥2,100 (¥2,000)

- ・指先の冷えを防止するつま先用シューズカバー。
- ・伸縮性のあるネオプレン素材。
- ・MTB/ロードビンディングシューズ対応。
- ・外れを防ぐストラップ付き。
- ・フリーサイズ。



クロッシング
TCS FLEECE TOE COVER フリーストーカー

品番	カラー	サイズ	税込価格(本体価格)
152446	ブラック	S/M	¥2,100 (¥2,000)
152447		L/XL	

- ・指先の冷えを防止するつま先用シューズカバー。
- ・暖かいフリース素材。
- ・MTB/ロードビンディングシューズ対応。



クロッシング
HC WINDPROOF HEADCOVER
ウィンドプルーフヘッドカバー

品番	カラー	サイズ	税込価格(本体価格)
141316	ブラック	S/M	¥2,310 (¥2,200)
141317		L/XL	

- ・フリースをベースにした風を遮断する素材。
- ・ヘルメットの下に着用。
- ・耳を覆うデザイン。



クロッシング
HB-1 WINDPROOF HEADBAND
ウィンドプルーフヘッドバンド

品番	カラー	税込価格(本体価格)
141318	ブラック	¥2,310 (¥2,200)

- ・フリースをベースにした風を遮断する素材。
- ・ヘルメットの下に着用。
- ・耳を覆うデザイン。
- ・フリーサイズ。

FENDERS

フェンダー
SFR SLIDER FENDER 26
スライダースタイル

品番	カラー	税込価格(本体価格)
365140	シルバー	¥3,570 (¥3,400)
365141	ブラック	

- サイズ：26インチ
- ・耐久性の高い樹脂を使用。
 - ・金属ステイとフェンダーの取り付け位置は自由に動かす事が可能。
 - ・全ての取り付けパーツが含まれています。



フェンダー
SFR SLIDER FENDER 700C
スライダースタイル

品番	カラー	税込価格(本体価格)
365145	シルバー	¥3,570 (¥3,400)
365146	ブラック	

- サイズ：700C
- ・耐久性の高い樹脂を使用。
 - ・金属ステイとフェンダーの取り付け位置は自由に動かす事が可能。
 - ・全ての取り付けパーツが含まれています。

BRAKE PADS

2個1組の価格です。

<p>ブレーキパッド ROAD BP-110 ロード BP-110</p> <p>品番 税込価格(本体価格) 205206 ¥294(¥280)</p> <p>適合: SHIMANO ・一般リム用コンパウンド。 ・カートリッジタイプ。</p>	<p>ブレーキパッド ROAD BP-120 ロード BP-120</p> <p>品番 税込価格(本体価格) 205207 ¥399(¥380)</p> <p>適合: SHIMANO ・セラミックリム用 コンパウンド。 ・カートリッジタイプ。</p>	<p>ブレーキパッド ROAD BP-130 ロード BP-130</p> <p>品番 税込価格(本体価格) 205208 ¥609(¥580)</p> <p>適合: SHIMANO ・カーボンリム用コンパウンド。 ・カートリッジタイプ。</p>	<p>ブレーキパッド ROAD BP-210 ロード BP-210</p> <p>品番 税込価格(本体価格) 205209 ¥609(¥580)</p> <p>適合: CAMPAGNOLO ・一般リム用コンパウンド。 ・カートリッジタイプ。</p>
<p>ブレーキパッド ROAD BP-220 ロード BP-220</p> <p>品番 税込価格(本体価格) 205210 ¥399(¥380)</p> <p>適合: CAMPAGNOLO ・セラミックリム用 コンパウンド。 ・カートリッジタイプ。</p>	<p>ブレーキパッド ROAD BP-230 ロード BP-230</p> <p>品番 税込価格(本体価格) 205211 ¥609(¥580)</p> <p>適合: CAMPAGNOLO ・カーボンリム用コンパウンド。 ・カートリッジタイプ。</p>	<p>ブレーキパッド V-TYPE BP-330 Vタイプ BP-330</p> <p>品番 税込価格(本体価格) 205212 ¥315(¥300)</p> <p>適合: 一般リム用コンパウンド。 ・Vタイプカートリッジ。</p>	<p>ブレーキパッド V-TYPE BP-340 Vタイプ BP-340</p> <p>品番 税込価格(本体価格) 205213 ¥420(¥400)</p> <p>適合: セラミックリム用コンパウンド。 ・Vタイプカートリッジ。</p>
<p>ブレーキパッド V-TYPE BP-350 Vタイプ BP-350</p> <p>品番 税込価格(本体価格) 205214 ¥525(¥500)</p> <p>適合: 全天候型コンパウンド。 ・Vタイプカートリッジ。</p>			

BRAKE SHOES

2個1組の価格です。

<p>ブレーキシュー ROAD BP-10 ロード BP-10</p> <p>品番 税込価格(本体価格) 205203 ¥252(¥240)</p> <p>適合: SHIMANO ・一般リム用コンパウンド。</p>	<p>ブレーキシュー ROAD BP-100 ロード BP-100</p> <p>品番 税込価格(本体価格) 205200 ¥997(¥950)</p> <p>適合: SHIMANO ・一般リム用コンパウンド。 ・カートリッジタイプ。</p>	<p>ブレーキシュー ROAD BP-200 ロード BP-200</p> <p>品番 税込価格(本体価格) 205201 ¥1,050(¥1,000)</p> <p>適合: 2000年以降の CAMPAGNOLO ・一般リム用コンパウンド。 ・カートリッジタイプ。</p>	<p>ブレーキシュー ROAD BPS-100UL ロードBPS-100UL</p> <p>品番 税込価格(本体価格) 205215 ¥1,260(¥1,200)</p> <p>適合: SHIMANO ・一般リム用コンパウンド。 ・ハード、ミディアム、ソフトの 3種類のコンパウンドの組合せ によって抜群の性能。 ・カートリッジはCNC加工で軽量。</p>
<p>ブレーキシュー V-TYPE BPV-10 Vタイプ BPV-10</p> <p>品番 税込価格(本体価格) 205204 ¥525(¥500)</p> <p>適合: 一般リム用コンパウンド。 ・スタンダードVタイプ。</p>	<p>ブレーキシュー V-TYPE BPS-300 Vタイプ BPS-300</p> <p>品番 税込価格(本体価格) 205202 ¥997(¥950)</p> <p>適合: 一般リム用コンパウンド。 ・Vタイプカートリッジ。</p>	<p>ブレーキシュー CANTILEVER BPC-10 カンチレバー BPC-10</p> <p>品番 税込価格(本体価格) 205205 ¥525(¥500)</p> <p>適合: 一般リム用コンパウンド。 ・カンチレバータイプ。</p>	<p>ブレーキシュー V-TYPE BPS-300UL Vタイプ BPS-300UL</p> <p>品番 税込価格(本体価格) 205216 ¥1,260(¥1,200)</p> <p>適合: 一般リム用コンパウンド。 ・ハード、ミディアム、 ソフトの3種類のコンパウンド の組合せによって抜群の性能。 ・カートリッジはCNC加工で軽量。</p>

DISK BRAKE PADS

税込価格(本体価格) ¥997(¥950) 2枚1組の価格です。*アスベスト(石棉)は含まれていません。

<p>ディスクブレーキパッド MTB DBPM-1</p> <p>品番 205300 適合: MAGURA Julie</p>	<p>ディスクブレーキパッド MTB DBPM-2</p> <p>品番 205301 適合: MAGURA Louise, Louise FR</p>	<p>ディスクブレーキパッド MTB DBPM-3</p> <p>品番 205302 適合: MAGURA Clara 2001以前 MAGURA Louise 2001以前</p>	<p>ディスクブレーキパッド MTB DBPA-2</p> <p>品番 205309 適合: AVID BB5</p>	<p>ディスクブレーキパッド MTB DBPS-1</p> <p>品番 205303 適合: SHIMANO XTR(BR-M965)、 XTR(BR-M765)、 LX(BR-M959)、Saint(BR-M900)、 Hone(BR-M561)、Deore(BR-M535)</p>
<p>ディスクブレーキパッド MTB DBPS-2</p> <p>品番 205304 適合: SHIMANO XT (BR-M755)</p>	<p>ディスクブレーキパッド MTB DBPS-3</p> <p>品番 205305 適合: SHIMANO Deore(BR-M555)</p>	<p>ディスクブレーキパッド MTB DBPS-4</p> <p>品番 205306 適合: SHIMANO Deore(BR-M515)</p>	<p>ディスクブレーキパッド MTB DBPH-1</p> <p>品番 205308 適合: HAYES HFX, MX-1</p>	<p>ディスクブレーキパッド MTB DBPA-1</p> <p>品番 205307 適合: AVID Juicy</p>



ディーエムティー

ディーエムティーとは?

あまり有名でなかったシューズブランドの販売代理業をしていたゼッチェト・フェデリコは、現状に満足できず自分が満足するシューズを作ろうと、1978年にディアマン社(DIAMANT、イタリア語でダイヤモンド)を設立し、事業を開始しました。DMTのブランド名は、社名から一字ずつ選択し、デザイン(Design)、材料(Material)、技術(Technology)を表現しており、いずれの分野でも世界のトップ水準を目指し、それを実現しています。「チャンピオンの足に選ばれ続けること」がトップ水準を保つための彼らの不変の目標ですが、現在では8グループ以上のプロチームと250人以上のプロライダーがDMTシューズを使用し、それは証明されています。

DMTの評価が一気に上昇したのは、マイクロファイバーを使用したシューズを発表してからです。それまで絶対的な優位性を保っていた天然レザーの立場を逆転したこの人工レザーは、水に弱い天然レザーの弱点を克服しただけでなく、軽量で適度な伸びと通気性があり、天然レザーを押しやり絶大な評価を得ました。とくに従来のシューズのデザインを一変させた。縫いはきせず一枚で足先を包むようにアッパー部を作るシームレスプロセスは、他社が追従できない技術です。マイクロファイバーは日本で製造されている特殊な材料で、シューズに関しては世界中で二つのブランドに限定されています。

DMTのバイクシューズは世界のトップブランドを維持し続けています。



RAMは足へのフィット感が高いケーブル式のクロージャーの使いやすさを大幅に向上させました。従来からあるダイヤルを回すタイプではなく、バックルのようにレバーを引き上げる事で素早い巻き取りと、リリースを実現しています。万が一破損した時にも簡単にクロージャーのみを取り替える事ができます。



MICRO RATCHET CLOSURE

新型マイクロラチェットは旧型よりも10mm小さく、軽くなり、さらなる微調整が可能になりました。1ノッチが6mmという非常に小さな単位でラチェットを締め付ける事ができるようになり、もう少しだけ緩めたい、締め込みたい、というライダーの要望に応えます。レバーが小さくなる事で、シューズカバーの上からも調整が容易になりました。

袋縫い

シューズの中に自然な曲線を作り出す袋縫いはシューズ製造のノウハウを知り尽くしたイタリアだからこそできる高級シューズにふさわしい縫製方法です。インソールを取れば分かるように、ソールの中心に1本の縫い目が走っています。ソールの両サイドに縫い目は無く、まるで丸い袋のように足を包み込む構造です。従来のシューズはソールの端に縫い目があって直角に立っている為、足が当たる、ホールドされず途中で動いてしまうという問題点がありました。足を包み込む袋縫い製法は高いパフォーマンスが求められるプロサッカー選手や陸上選手が必ず履いている最高峰のシューズには欠かせない製法です。

CRANK BROTHERS

SERFAS

DMT

PEDROS

POLAR

VETTA

SPEEDSTUFF

BRAVE

KCNC

CAMELBAK

NVO

SR SUNTOUR

A CLASS

K-WIND

CYCLEDESIGN

RESKIN

GARMIN

GT

FELT

BBB

**TONGE**

甲を優しく抑える新型タンは厚みが増して快適性が向上しています。さらに全体に穴あけ加工をする事で通気性も十分に確保しています。

**INNERSOLE WITH PORON INSERTS**

極めて小さな穴がたくさん開いたインナーソールは足へのフィット感を高めるとともに、汗を素早く発散させて、衝撃を吸収するので長時間のライディングでも足に負担がかかりにくい設計です。

**MICROFIBER**

通常の布よりも格段に細い8マイクロメートルの繊維で編み込まれたシューズ上部のアッパーはシューズに求められる要素を全て満たす理想的な最先端素材です。一見ビニールのようにも見えますが、極細の繊維で織られた布なので高い通気性と速乾性があるにもかかわらず、そのきめ細かい表面により水を弾きます。さらに柔軟性に富み、伸縮性があるので買ったその日からまるで1年間履き続けた革靴のようなフィット感をもたらします。

**SIMPLY LIGHT**

新しいCX CARBONソールはDMTが独自に作り上げた、他のシューズとは一線を画す性能を誇ります。素材は40トンの強度を持つ東レのMR60ハイモジュラスカーボンファイバーを使用しています。これを0度、45度、90度に繊維方向を変えて9層に重ねる事でシューズに最適な強度と剛性を持たせています。0度の層は最大限の剛性とレスポンスの向上。45度の層はねじり剛性を飛躍的に高める事でライダーの入力を確実にペダルへ伝えます。90度の層は強度と耐久性が非常に高く、長期間ソールのパフォーマンスを維持します。新しいCX CARBONソールは0度の層が4枚と、45度の層が4枚、90度の層1枚を組み合わせる事で最高の軽さとパワー伝達効率の向上を実現しています。

*PRISMA FUSION RADIALに採用しています。

**NEW ANATOMIC EXTERNAL COUNTER**

ペダリングの重要な要素となるヒールカップを外側から支えるヒールカウンターは人間工学に基づいた設計で引き足を使った時の浮き上がりを防止します。

**ITALIAN STYLE**

DMTの由来はデザイン、マテリアル、テクノロジーから来ています。性能だけでなくイタリアの伝統を引き継ぎつつも、アグレッシブで躍動感のあるイタリアンデザインです。

**2X DENSITY STRAP**

足を外側から固定するフロントストラップとヒールカウンターは2種類の異なる素材から作られています。剛性の高いヒールカウンターとしなやかなフロントバックルを組み合わせる事で足とシューズの確実なフィット感を実現しつつも、快適性の高い締め付けが可能です。

**FG CONCEPT SOLE**

ナイロンとグラスファイバーで構成されたソールはねじれ強さと軽量化を同時に実現し、レースからツーリングまで様々な用途に使用できます。かかと部分のスタッドは簡単に交換可能です。IMPACT VISION に採用しています。

ANATOMIC EXTERNAL COUNTER

参考重量：250g (サイズ41/片側)

DMTロードシリーズの最高峰となるモデル。シューズ上部のアッパー素材は究極の軽さを有するマイクロファイバーとさらなる快適性を追求したメッシュ素材を採用しました。引き足の浮き上がりを防止するANATOMIC EXTERNAL COUNTER、均一に甲をホールドするRAM CLOSURE、強靱で軽量のCX CARBONソール、足を包み込む袋縫い。DMTが持てるすべての技術を集めてPRISMAは作られました。

ロード用

PRISMA プリズマ

税込価格 (本体価格) ¥47,250 (¥45,000)

品番	サイズ	カラー	品番	サイズ	カラー
169321	37	ホワイト/ゴールド/シルバー	169301	37	ホワイト/レッド/ブラック
169322	38		169302	38	
169323	39		169303	39	
169324	40		169304	40	
169325	40.5		169305	40.5	
169326	41		169306	41	
169327	41.5		169307	41.5	
169328	42		169308	42	
169329	42.5		169309	42.5	
169330	43		169310	43	
169331	43.5		169311	43.5	
169332	44		169312	44	
169333	44.5		169313	44.5	
169334	45		169314	45	

ANATOMIC EXTERNAL COUNTER

参考重量：250g (サイズ41/片側)

軽量で快適性の高いPRISMAと基本性能は同様に、アッパー部分を全てマイクロファイバーで作られています。通気性のあるマイクロファイバーに通気用ホールを開けることでさらに快適性が向上しています。DMTのロゴを控えめにしたイタリアンデザインはどんなスタイルにも合うシルエットです。

ロード用

FUSION フュージョン

税込価格 (本体価格) ¥44,940 (¥42,800)

品番	サイズ	カラー	品番	サイズ	カラー
169361	37	ホワイト/シルバー/レッド	169341	37	ホワイト/ブラック/イエロー
169362	38		169342	38	
169363	39		169343	39	
169364	40		169344	40	
169365	40.5		169345	40.5	
169366	41		169346	41	
169367	41.5		169347	41.5	
169368	42		169348	42	
169369	42.5		169349	42.5	
169370	43		169350	43	
169371	43.5		169351	43.5	
169372	44		169352	44	
169373	44.5		169353	44.5	
169374	45		169354	45	

CRANK BROTHERS

SERFAS

DMT

PEDROS

POLAR

VETTA

SPEEDSTUFF

BRAVE

KCNC

CAMELBAK

NVO

SR SUNTOUR

A CLASS

K-WIND

CYCLEDISIGN

RESKIN

GARMIN

GT

FELT

BBB



ANATOMIC EXTERNAL COUNTER



マイクロファイバーとソフトメッシュ素材

ベルクロストラップ

FGコンセプトソール

ロード用
RADIAL ラディアル
税込価格(本体価格) ¥36,540 (¥34,800)

品番	サイズ	カラー	品番	サイズ	カラー
169401	37	ブラック/ゴールド	169381	37	ホワイト/シルバー/レッド
169402	38		169382	38	
169403	39		169383	39	
169404	40		169384	40	
169405	40.5		169385	40.5	
169406	41		169386	41	
169407	41.5		169387	41.5	
169408	42		169388	42	
169409	42.5		169389	42.5	
169410	43		169390	43	
169411	43.5		169391	43.5	
169412	44		169392	44	
169413	44.5		169393	44.5	
169414	45		169394	45	

参考重量：255g (サイズ41/片側)
軽さとライダーのパフォーマンスを求めたベルクロモデル。新型の3本ベルクロストラップは好みに応じて各部の締め付けを調整する事ができるので、バックルタイプのように強力なホールドを必要としないライダーに最適です。伸縮性のあるマイクロファイバーとメッシュ素材を組み合わせたアッパー部分は軽量化と通気性を向上させています。



袋縫い

FGコンセプトソール

ANATOMIC EXTERNAL COUNTER

合成皮革とメッシュ素材

ベルクロ

参考重量：290g (サイズ41/片側)
VISIONの基本性能はIMPACTと同じFGコンセプトソール、袋縫いを組み合わせて足のホールド性と快適性を飛躍的に高めています。IMPACTとの違いはアッパー部分が丈夫な合成皮革とメッシュ素材の組み合わせである事と、ベルクロで無段階に締め付け具合を調整出来る事です。ベルクロタイプはより細かな調整を必要とするライダーへ向いています。



袋縫い

DMTは徹底的に女性の足型を計測して新しい女性の為のサイクリングシューズを完成させました。より流線型にした女性の足型に合わせたアッパー部分は今までに無い履き心地の良さを提供します。丈夫なグラスファイバー製のFGコンセプトソールはスタッドの交換が出来るので、長期間使用できます。

ロード用
VISION ビジョン
税込価格(本体価格) ¥19,740 (¥18,800)

品番	サイズ	カラー	品番	サイズ	カラー
169441	37	ブラック/シルバー	169451	37	ホワイト/レッド
169442	38		169452	38	
169443	39		169453	39	
169444	40		169454	40	
169445	41		169455	41	
169446	42		169456	42	
169447	43		169457	43	
169448	44		169458	44	
169449	45		169459	45	

ロード用
VISION WOMAN ビジョン ウーマン
税込価格(本体価格) ¥19,740 (¥18,800)

品番	サイズ	カラー
169461	37	ホワイト/ピンク
169462	38	
169463	39	
169464	40	
169465	41	
169466	42	
169467	43	

ロード用
VISION KID ビジョン キッド
税込価格(本体価格) ¥19,740 (¥18,800)

品番	サイズ	カラー
169471	33	ホワイト/レッド
169472	34	
169473	35	
169474	36	



袋縫い

VISIONの性能はそのままに、成長期の子供のために作った専用ラストを採用しました。初めてロードバイクに乗るお子様でもレーシングシューズで快適にサイクリングを楽しむ事が出来ます。

ロード用
VISION WOMAN KID ビジョン ウーマン キッド
税込価格(本体価格) ¥19,740 (¥18,800)

品番	サイズ	カラー
169476	33	ホワイト/ピンク
169477	34	
169478	35	
169479	36	



袋縫い

VISIONの性能はそのままに女の子が快適に履ける33~36サイズの子供専用ラストを使用したコンパクトモデルです。

ANATOMIC EXTERNAL COUNTER



マイクロラチェットクロージャー

マイクロファイバーとソフトメッシュ素材

FGコンセプトソール

ロード用
IMPACT インパクト
税込価格(本体価格) ¥29,190 (¥27,800)

品番	サイズ	カラー
169421	37	ホワイト/シルバー/レッド
169422	38	
169423	39	
169424	40	
169425	40.5	
169426	41	
169427	41.5	
169428	42	
169429	42.5	
169430	43	
169431	43.5	
169432	44	
169433	44.5	
169434	45	

参考重量：300g (サイズ41/片側)
インパクトはULTIMAXの後継モデルとして新たなイタリアンテイストを取り入れて開発されました。アッパー素材には伸縮性と通気性のあるマイクロファイバーとソフトメッシュ素材を組み合わせています。ソール部分はナイロングラスファイバー製のFGコンセプトソールを採用しています。新しいマイクロラチェットクロージャーはコンパクトな形状でありながらいかなる状況においても正確な締め込みを実現。1ノッチあたり6mmという繊細なアジャストが可能で、バックルタイプでありながら最適な締め付けが可能です。

ロード用
SPEED スピード
税込価格(本体価格) ¥21,000 (¥20,000)

品番	サイズ	品番	サイズ	カラー
168881	37	168886	42	ブラック
168882	38	168887	43	
168883	39	168888	44	
168884	40	168889	45	
168885	41			

参考重量：279g (Size41/片側)
アッパー：多孔式人工レザー
ソール：FGコンセプトナイロンクロージャー
クロージャー：トリプロベルクロ
・LOOK3ホール式クリートの装着が可能。



袋縫い

ロード用
SPEED-W スピード W
税込価格(本体価格) ¥20,790 (¥19,800)

品番	サイズ	品番	サイズ	カラー
169121	33	169126	38	ホワイト
169122	34	169127	39	
169123	35	169128	40	
169124	36	169129	41	
169125	37			

参考重量：235g (Size37/片側)
アッパー：多孔式人工レザー
ソール：FGコンセプトナイロンクロージャー
クロージャー：トリプロベルクロ
・LOOK3ホール式クリートの装着が可能。
・小さいサイズは女性や子供にも対応。



袋縫い

- CRANK BROTHERS
- SERFAS
- DMT
- PEDROS
- POLAR
- VETTA
- SPEEDSTUFF
- BRAVE
- KCNC
- CAMELBAK
- NVO
- SR SUNTOUR
- A CLASS
- K-WIND
- CYCLEDISIGN
- RESKIN
- GARMIN
- GT
- FELT
- BBB



MTB用
REFLEX リフレックス
税込価格(本体価格) **¥40,950**(¥39,000)

品番	サイズ	品番	サイズ	カラー
168502	38	168510	43	シルバー
168503	39	168512	44	
168504	40	168514	45	
168506	41	168516	46	
168508	42			

参考重量: 299g (Size41/片側)
 アッパー: シームレスマイクロファイバー
 ソール: カーボンファイバー/ポリウレタン
 クロックス: トリプルベルクロ
 ・SPD2ホール式クリートの装着が可能。
 ・つま先をプラスチックシェルで補強。



MTB用
LEGEND レジェンド
税込価格(本体価格) **¥31,500**(¥30,000)

品番	サイズ	品番	サイズ	カラー
167381	37	167388	42	ブラック
167382	38	167389	42.5	
167383	39	167390	43	
167384	40	167391	43.5	
167385	40.5	167392	44	
167386	41	167393	44.5	
167387	41.5	167394	45	

参考重量: 383g (Size41/片側)
 アッパー: シームレスマイクロファイバー
 ソール: バイコンポーネント2007
 クロックス: Dマイクロロックバックル/2Xデンシティコントロール
 ・SPD2ホール式クリートの装着が可能。
 ・つま先をプラスチックシェルで補強。



CARBON/POLYURETHANE SOLE
 DMTプロチームのチャンピオンたちのフィードバックによって開発された
 実戦的ソール。カーボンファイバーのベースとポリウレタンのトレッドによって、
 剛性と軽量化を確保。カーボンファイバーのベースにスタッドの取付け可能。

BI-COMPONENT 2007 SOLE
 ナイロンをベースにポリウレタンのトレッド、2種類の複合素材の合体された
 特別設計。足にフィットする安定したデザインで、オフロードの厳しい
 コンディションで高水準の性能を發揮。



MTB用
MATRIX 2 マトリックス2
税込価格(本体価格) **¥26,250**(¥25,000)

品番	サイズ	品番	サイズ	カラー
167401	37	167406	42	シルバー
167402	38	167407	43	
167403	39	167408	44	
167404	40	167409	45	
167405	41			

参考重量: 375g (Size41/片側)
 アッパー: 人工レザー/ナイロンメッシュ
 ソール: バイコンポーネント2007
 クロックス: Dマイクロロックバックル/2Xデンシティコントロール
 ・SPD2ホール式クリートの装着が可能。



MTB用
VECTOR ベクトル
税込価格(本体価格) **¥20,790**(¥19,800)

品番	サイズ	品番	サイズ	カラー
167411	37	167416	42	ブラック/レッド
167412	38	167417	43	
167413	39	167418	44	
167414	40	167419	45	
167415	41			

参考重量: 345g (Size41/片側)
 アッパー: 多孔式人工レザー
 ソール: バイコンポーネント2007
 クロックス: トリプルベルクロ
 ・SPD2ホール式クリートの装着が可能。

シューズパーツ
RAMシステム

品番	カラー	税込価格(本体価格)
166984	ホワイト/レッド	¥3,150(¥3,000)
166985	ブラック/ゴールド	

- ・1EA
- ・片側1個。



シューズパーツ
D-マイクロロック

品番	カラー	税込価格(本体価格)
166986	ブラック/レッド	¥1,470(¥1,400)

- ・2009 IMPACT用。
- ・片側1個。



シューズパーツ
スタッド (マグネシウムソール用)

品番	税込価格(本体価格)
166994	¥1,470(¥1,400)

- ・ロードシューズ用。
- ・4PCS/組です。



シューズパーツ
スタッド (MTB用)

品番	税込価格(本体価格)
166995	¥840(¥800)

- ・MTBシューズ用。
- ・4PCS/組です。



シューズパーツ
スタッド (ロード用)

品番	税込価格(本体価格)
166987	¥840(¥800)

- ・ロードシューズ用。
- ・4PCS/組です。
- ・F6コンセプトソール用。



シューズパーツ
ラチェットバックル (ウルティマックス2)

品番	カラー	税込価格(本体価格)
166988	シルバー/ブラック	¥2,100(¥2,000)
166989	ブラック/ブラック	

- ・ボルト付。
- ・2008年ウルティマックス用。



シューズパーツ
ラチェットバックル (マグフォース)

品番	カラー	税込価格(本体価格)
166990	ブラック/イエロー	¥2,100(¥2,000)

- ・ボルト付。



シューズパーツ
ラチェットバックル (ウルティマックス)

品番	カラー	税込価格(本体価格)
166992	ブラック/ホワイト	¥2,100(¥2,000)

- ・片側1個です。
- ・ボルト付。
- ・2007年以前用。



シューズパーツ
ストラップ

品番	税込価格(本体価格)
166983	¥2,100(¥2,000)

- ・2本/組です。
- ・86mm
- ・2009 IMPACT用。



ツール
スタッドレンチ

品番	税込価格(本体価格)
166993	¥840(¥800)

- ・スパイクピン用。
- ・2PC。



ストラップ
バッジホルダー

品番	カラー	税込価格(本体価格)
012105	ブラック	¥840(¥800)

- ・モバイルクリップ。



バッグ
シューズバッグ

品番	カラー	税込価格(本体価格)
012055	ブラック	¥1,575(¥1,500)

- ・ポリエステル/ナイロン。



シューズパーツ
エネジストラップコントロール

品番	税込価格(本体価格)
166991	¥2,100(¥2,000)

- ・2本/組です。
- ・2008年以前用。



シューズカバー
WBA ラバー

品番	サイズ	カラー	税込価格(本体価格)
152135	S	ブラック	¥10,080(¥9,600)
152136	M		
152137	L		

- ・ラバー素材で出来た防風性、防寒性の高い冬季向けシューズカバー。



シューズカバー
クロノ

品番	サイズ	カラー	税込価格(本体価格)
152145	S	ブラック/ホワイト	¥3,990(¥3,800)
152146	M		
152147	L		
152148	XL		

- ・元の数倍伸縮するライクラ素材を使用した春/夏用シューズカバー。



シューズカバー
ポリプロピレン

品番	サイズ	カラー	税込価格(本体価格)
152100	S	ホワイト/ブラック	¥2,520(¥2,400)
152101	M		
152102	L		

- ・足首の上まで覆い被せるタイプのポリプロピレンを使用した春/夏用シューズカバー。



シューズカバー
レインストッパー

品番	サイズ	カラー	税込価格(本体価格)
152140	S	ブラック	¥4,410(¥4,200)
152141	M		
152142	L		
152143	XL		

- ・伸縮性の高いライクラ素材の表面に防水加工を施した防水性の高いシューズカバー。



ソックス
レンプール カーボン

品番	サイズ	カラー	税込価格(本体価格)
152104	S	ホワイト/レッド	¥1,260(¥1,200)
152105	M		
152106	S	ホワイト/ピンク	
152107	M		
152108	S	ホワイト/ブラック	
152109	M		

- ・速乾性の高いサイクリング用ソックス。



ソックス
クールマックス

品番	サイズ	カラー	税込価格(本体価格)
152111	S/M	ホワイト	¥1,890(¥1,800)
152112	L/XL		
152114	S/M	レッド	
152115	L/XL		
152117	S/M	ブルー	
152118	L/XL		

- ・履き心地抜群。



シューズカバー
適合サイズ

S	37~39
M	40~42
L	43~45
XL	46~48

*デザインは予告なく変更になる場合がございます。

世界のレーサーに愛され、環境を大切にケミカル&ツールのアメリカンブランド



ペドロス

ペドロスとは？

熱狂的なMTBレーサーであったブルース・フィーナとアンドリュー・ヘリックは、二人が生活するアメリカ東海岸特有の雨の多い悪条件の中で、長いレースでも効果の持続するチェーン潤滑油が見つからず困っていました。そこに大学で潤滑油を研究していたブルースの兄から一本のボトルが届きました。それは大学での研究をもとに試作された新しい潤滑油で、使用した結果二人の要求が満足され、これをもとに二人は1989年にビジネスを発足させ「シンルプ」が誕生しました。とくに製品作りに関しては「自然そして地球環境に優しい」ことを開発方針とし、自然分解する材質で作られたディグリーザー類、リサイクル可能な素材で作られた容器など、ペドロスの理念が一貫して続けられています。その後、ケミカル以外にいろいろなアイテムを開発しましたが、とくに工具類はプロメカニックの厳しい要求を満足させる品質を備え、高い信頼性からレースの現場で数多く使用されています。ペドロスは今までに200以上の商品アイテムを開発し、世界34ヶ国に供給しています。

世界のトップクラスのチームをサポートしています。



CHEMICAL ケミカル

晴れた日にだけ乗って、常にチェーンを美しく保つならワックスタイプ。

ICE WAX アイスワックス

品番	内容量	税込価格(本体価格)
110536	2oz(60ml)	¥682(¥650)
110537	4oz(120ml)	¥998(¥950)

洗浄剤入りチェーンオイル。チェーンの表面から汚れを浮かし、チェーンを保護する潤滑皮膜をつくる2重構造方式で特許を得ています。水で覆われたような皮膜をつくるのがアイスワックスのネーミングの由来です。
・使用量が調節可能なトリップタイプ。
・チェーンに塗った後10分待ち、タオルで拭き取り、再び塗った後に10分待つて乗車してください。
・耐久性は中程度。



サイクリング、通勤、には汚れの付着を極限まで抑えたドライコンディション向けオイルタイプ。各種ワイヤーにもお勧めです。

GO! ゴー

品番	内容量	税込価格(本体価格)
110480	4oz(120ml)	¥1,260(¥1,200)
110481	12oz(350ml)	¥2,940(¥2,800)

ま新しい状態を保ち続ける新開発の潤滑剤。ナタネ油から抽出された自然の材料を主成分に、粘度が高いにもかかわらず浸透性にすぐれており、チェーンのプレートやローラーのすき間にしみ込みます。耐水性にもすぐれているために、長時間使用しても効果が持続します。
・使用量が調節可能なトリップタイプ。
・生物分解性の材料で自然環境を破壊しない。
・長時間清潔な状態の継続、驚異的な耐久性、雨天時に効果を発揮する全天候タイプ。
・オレンジピールズやプロジェイで簡単に洗浄。注油後拭き取ってから乗車してください。
・耐久性が高く雨の中でも効果が持続。



ICE WAX 2.0 アイスワックス 2.0

品番	内容量	税込価格(本体価格)
110546	4oz(120ml)	¥998(¥950)
110547	12oz(350ml)	¥2,520(¥2,400)
110548	38.8oz(1160ml)	¥6,090(¥5,800)

ICEWAXをベースに自然が分解できる素材を使用したワックスタイプのチェーン潤滑剤。



MTBレース、ツーリングには潤滑性能と耐久性を高めたウェット/ドライ両方に対応したオイルタイプ。

CHAINJ チェーンジェイ

品番	内容量	税込価格(本体価格)
110523	4oz(120ml)	¥998(¥950)
110524	12oz(350ml)	¥2,520(¥2,400)

人と地球に安全な再生可能な素材で合成されたチェーンオイル。トッププロの実戦から得られたフィードバックによって改良され進化しました。
・乾燥状態で効果を発揮するロードレイジと雨天時に効果を発揮するシンルプの、両方の特質を共有。
・チェーンのひとつひとつのリンクに1滴注油し、ひとつとおりギアチェンジをした後、拭き取ってから乗車してください。
・複雑なコンディションでも効果が持続。



LIQUID X リキッドX

品番	内容量	税込価格(本体価格)
110516	4oz(120ml)	¥1,680(¥1,600)

スキーワックスの技術をもとに開発された、新しい構造の全天候タイプの万能型最高級潤滑剤。表面を保護し、汚れを寄せつけず、長期的に効果が持続。
・浸透性の高いエアスプレータイプ。
・あらゆる可動部に使用可能な多目的潤滑剤ですが、チェーンに使用した場合最も効果を発揮します。
・全天候タイプですが、ドライからややウェットの状況で使用すれば最適。
・耐久性が高く、効果が持続。



LUBRICANTS (潤滑剤) 用途一覧表

	ロード	MTB	乾	砂	泥	湿	
LIQUID X リキッドX	●	●	●	●	●	●	エアスプレータイプで洗浄力もある全天候性。
GO! ゴー	●	●	●	●	●	●	浸透性、耐水性、耐久性にすぐれたチェーン用。
ICE WAX アイスワックス	●	●	●	●	●	●	ワックスを基剤とし洗浄力があり主としてチェーン用。
CHAINJ チェーンジェイ	●	●	●	●	●	●	乾燥と雨天共に効果が持続するオールラウンドタイプ。

SYNGREASE シングリス

品番	内容量	税込価格(本体価格)
110543	3oz(85g)	¥1,575(¥1,500)
110544	3oz(85g) グリスガン	¥3,990(¥3,800)
110545	16oz(450g)	¥4,725(¥4,500)

高性能多目的グリス。特別に合成された人工石油を基剤とし、高い負荷や減摩力が必要とされる部分に使用すると、性能を発揮します。低い粘度のため気温が低くても減摩力が低下せず性能を維持し、防水性に優れています。
・チューブとグリスガン、プラスチック容器、3種類のタイプが用意されています。
・BB、ヘッドセット、ハブ、ペダルなどのベアリング部分、クイックリリースシャフト、シートポストへの使用に最適。
・白色で他に着色しない成分です。



BIKE LUST バイクラスト

品番	内容量	税込価格(本体価格)
110510	12oz(350ml)	¥1,575(¥1,500)
110509	32oz(950ml)	¥2,940(¥2,800)

バイクのすべての部分に使用可能な汚れ落とし能力も備えたつや出し剤。水溶性のシリコンを含んだ乳剤で光沢性にすぐれています。
・ポンプとスプレー、2種類のタイプが用意されています。
・紫外線を防止するUVカット能力を持ち、水や泥をはじきバイクを保護します。
・外観上の小さなキズを減少させ、光沢を保ちます。



GREEN FIZZ グリーンフィズ

品番	内容量	税込価格(本体価格)
110490	16oz(475ml)	¥1,260(¥1,200)
110487	1ℓ	¥1,890(¥1,800)
110488	1ガロン(3.7ℓ)	¥5,040(¥4,800)

動植物に害を与えることなく使用可能な洗浄剤。すべての部分に使用可能で、乾湿両方の状況の中で効果を発揮します。
・特別な泡形状の界面活性剤が、洗浄と同時に表面を保護。
・トリガースプレタイプで吹き付けが簡単。
・自然や人体を損傷することがありません。



VELOGREASE ヴェログリス

品番	内容量	税込価格(本体価格)
110535	16oz/450g	¥2,100(¥2,000)

主としてバイクの組立時に使用する高性能多目的グリス。磨耗に対する金属特性に優れ、高い粘着力があり、高水準の防水力で水を押し流します。
・プラスチックの容器入り。



ORANJ PEELZ オレンジピールズ

品番	内容量	税込価格(本体価格)
110507	16oz(475ml)	¥1,680(¥1,600)

柑橘類から抽出された自然の材料を使用した脱脂液で頑固にへばりついた油や汚れを落とします。強力な洗浄力をもっているため、金属部分に使用。塗装部分、ゴム、プラスチックなどは対象外です。
・使用量が調節可能なトリップタイプ。
・塗装部分、ゴム、プラスチックなどは使用の対象外ですが、もし使用する場合は水で薄めて用心しながら汚れを落してください。
・柑橘類のほのかな香りが漂います。



PROj プロジェイ

品番	内容量	税込価格(本体価格)
110492	16oz(475ml)	¥2,625(¥2,500)

プロメカニックの要請を受け開発され、オレンジピールズの性能をより強化。自然にある物質を化学的に合成した薬剤で環境に害がありません。
・粘着性が高いために、耐久性が高い。
・不透明なので塗った部分が確認可能。
・金属部分の激しい汚れ落としに最適ですが、水で薄めればバイクのすべての部分に使用可能。



CRANK BROTHERS
SERFAS
DMT
PEDROS
POLAR
VELTA
SPEEDSTUFF
BRAVE
KCNC
CAMELBAK
NVO
SR SUNTOUR
A CLASS
K-WIND
CYCLEDISIGN
RESKIN
GARMIN
GT
FELT
BBB

SUPER PIT KIT 2.0

スーパーピットキット
品番 税込価格(本体価格)
110593 ¥15,540(¥14,800)

アメリカ各地を渡り歩くベドロスメカニックが厳選したバイクケアに欠かせないキット。
・フロジ (16oz) ・グリーンフィズ (16oz)
・チェーンJ (4oz) ・バイクラスト (12oz)
・チェーンキーパー ・3種類のブラシ
・スポンジと布
・リングでシールされた大型バケツ (3-1/2ガロン/13ℓ)



CHAIN KEEPER

チェーンキーパー
品番 税込価格(本体価格)
110580 ¥1,575(¥1,500)

チェーンの洗浄時や輸送時に、チェーンによるフレームへの損傷を防ぎます。



BIO SHOT SPRAY BOTTLE

バイオショットスプレーボトル
品番 税込価格(本体価格)
110555 ¥1,890(¥1,800)

ケミカルを入れて手でポンピングすることで簡単にオイルをスプレーできます。誰でもできる環境への配慮です。



MINI PIT KIT ミニピットキット

品番 税込価格(本体価格)
110592 ¥5,040(¥4,800)

家庭や移動時に便利なコンパクト掃除キット。
・バイオクリーナー (12oz)
・バイクラスト (4oz)
・エクストラドライ (2oz)
・2種類のブラシ
・スポンジと布
・開閉式ふたのついたバケツ (1-1/2ガロン/5.5ℓ)



PRO BRUSH KIT プロブラシキット

品番 税込価格(本体価格)
110583 ¥2,100(¥2,000)

特別にデザインされたバイク専用の用途別ブラシが5種類入っています。速乾性のメッシュバック付。



→riteway-ja.com
"やさしいメンテナンス" にて使用方法実況中!

TOTAL BIKE CARE KIT 2.0

トータルバイクケアキット
品番 税込価格(本体価格)
110574 ¥4,410(¥4,280)

潤滑剤と汚れ落とし、コーティング剤のセット。
・オレンジピールズ (16oz) 強力汚れ落とし
・グリーンフィズ (12oz) フレーム洗浄剤
・チェーンJ (4oz) 潤滑剤
・バイクラスト (12oz) フレームコーティング剤



TOOTH BRUSH トゥースブラシ

品番 税込価格(本体価格)
102300 ¥1,050(¥1,000)

人間工学にもついた両サイドブラシ。チェーンホイールとフリーホイールの掃除に便利です。



タイヤレバー

品番 カラー 税込価格(本体価格)
115151 イエロー ¥630(¥600)
115156 グリーン
115158 ピンク
115159 オレンジ

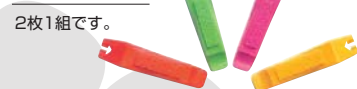

タイヤレバー24組セット

品番 税込価格(本体価格)
115150 ¥10,080(¥9,600)

4色組合せ、各色12枚セット。



DHタイヤレバー

品番 税込価格(本体価格)
115180 ¥2,520(¥2,400)

一般のタイヤだけでなく、頑強なMTBダウンヒル用タイヤに威力を発揮します。



リムフラップ 1個

品番 税込価格(本体価格)
703001 ¥367(¥350)

サイズ：16mm×26"
価格は1個の価格で、1箱に12個入り。



マグネットパーツトレイ

品番 税込価格(本体価格)
110581 ¥1,890(¥1,800)

・なくなりやすいスチール製のボルト、ワッシャーなどのスモールパーツがピタッとくっつく。



ケーブルカッター

品番 税込価格(本体価格)
102344 ¥4,725(¥4,500)

板巻バネのスプリングストップ付で収納も便利。



ケーブルブラー

品番 税込価格(本体価格)
102337 ¥2,940(¥2,800)

ブレーキケーブルを取り付ける時、ケーブルを張りながら固定。



スクレイドライバー5PC

品番 税込価格(本体価格)
102347 ¥4,620(¥4,400)

プラスドライバー：#1/#2
マイナスドライバー：4.5/5.5/6.5mm



クランクリムーバー(ハンドル付)

品番 税込価格(本体価格)
102384 ¥2,310(¥2,200)

8mmヘキサレンチ、スタンダードタイプアクスルとスプライントタイプアクスルの抜き工具が合体したクランクリムーバーハンドルセット。



クランクリムーバー

品番 税込価格(本体価格)
102311 ¥2,310(¥2,200)

・スタンダードタイプアクスル用。

クランクリムーバー スプラインドライバー抜き工具

品番 税込価格(本体価格)
102310 ¥2,310(¥2,200)

・スプライントタイプアクスル用。



スポークレンチ

品番 サイズ カラー 税込価格(本体価格)
102302 3.2mm ブラック ¥1,470(¥1,400)
102304 3.3mm グリーン
102305 3.5mm レッド
102415 3.5mm MAVICイエロー

適合ニップル
3.2mmブラック=DT-SWISS
3.3mmグリーン=WHEELSMITH
3.5mmレッド=#14
MAVICイエロー=MAVIC製ホイールセット用m7
・変型しやすいアルミ製ニップルに最適。

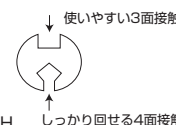

マルチスポークレンチ

品番 税込価格(本体価格)
102303 ¥1,470(¥1,400)

サイズ：3.2/3.3/3.5mm
適合ニップル
3.2mm=DT-SWISS
3.3mm=WHEELSMITH
3.5mm=#14



テープメジャー

品番 税込価格(本体価格)
110582 ¥525(¥500)

キーホルダーにもなるメジャー
・コンパクトサイズのメジャー。
・1mまで、センチに加えてインチ表示も。



ピバレッジレンチ

品番 税込価格(本体価格)
102306 ¥1,890(¥1,800)

・使い易い捻抜きならコレ!



BBレンチ

品番 適用BB 税込価格(本体価格)
102401 シマノ6ノッチ ¥2,940(¥2,800)
102402 シマノ8ノッチ
102403 カンバ6ノッチ

耐久性にすぐれたクロモリ製で、ボトムブラケットにジャストフィットし、ガタがありません。

カンバ用6ノッチ シマノ用8ノッチ



インテグレイテッド BBレンチシマノ用

品番 税込価格(本体価格)
102309 ¥2,940(¥2,800)

クロモリ製長持ちBBレンチ
・シマノのインテグレイテッドBB用レンチ。



ポンプヘッド

品番 税込価格(本体価格)
110589 ¥1,575(¥1,500)

1ガロンの容器に取り付けられます。



バイオショットキャニスタースプレー

品番 税込価格(本体価格)
110590 ¥8,925(¥8,500)

充填式のため、水やケミカル類を入れてポンプで圧力を加えれば、くり返し何度も使えます。米式バルブに対応。エクストラドライ、ロードレージ、シンルブ、バイオクリーナーなどに利用できます。



噴霧器

品番 税込価格(本体価格)
110588 ¥7,875(¥7,500)

2ℓ内容量のスプレーヤー。
グリーンズなどの噴霧に便利。



CHAIN MACHINE KIT

チェンマシンキット
品番 税込価格(本体価格)
110571 ¥4,410(¥4,200)

手を汚さず簡単にチェーンの洗浄と潤滑ができるメンテナンス器具。チェーンを本体で挟み、アームをリアのディレクターに掛けてクランクを回転させ、バイオクリーナーを注油すれば洗浄されます。続いてアイスワックスを注油し潤滑を完了させます。
・バイオクリーナー (4oz)
・アイスワックス (2oz)
・ブラシ

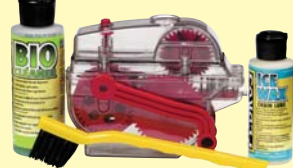

→riteway-ja.com
"やさしいメンテナンス" にて使用方法実況中!

地球環境に優しい生分解水溶性クリーナーなので使用後は下水に流せます。通常のチェーンクリーナーと違いギヤ構造によってブラシがチェーン進行方向の逆方向に動くので、汚れを掻き出します。さらにチェーンの脂やプロテクター、ディレクターの隙間のメンテナンス専用ブラシで駆動系のメンテナンスはこれでOK。



① チェンマシンを開いてチェーンをはさみ込もう。リアディレクター(変速機)に近いところを狙おう。



② 取っ手をリアディレクター(変速機)に引っかけてセッティング完了。



③ 洗浄剤にはチェーンマシンに付属のバイオクリーナー! チェンマシンのフタに穴と、赤いボタンがあることに注目!



④ ペダルを逆回転させて洗浄開始。ひどい汚れの場合は赤いボタンを押してクリーナーを沢山流せばOK。



⑤ チェン洗浄後、注油効果と泥汚れ防止効果のあるアイスワックスを使用してチェーンを保護。注油とワックス効果による滑らかなペダリングを実現。

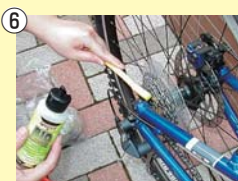

⑥ バイオクリーナーはチェーン以外に使えないので、付属のブラシでギヤもピカピカに保護。注油とワックス効果による滑らかなペダリングを実現。

CRANK BROTHERS
SERFAS
DMT
PEDROS
POLAR
NETTA
SPEEDSTUFF
BRAVE
KCNC
CAMELBAK
NVO
SR SUNTOUR
A CLASS
K-WIND
CYCLEDISIGN
FESKIN
GARMIN
GT
FELT
BBB

プロソケットハンドル

品番	税込価格(本体価格)
102301	¥5,040 (¥4,800)

BB用、カセットのロックリング、多段階フリーホイール、などのソケットに適合する24mmのスパナ。



HGソケットスプロケット抜き工具

品番	税込価格(本体価格)
102312	¥1,890 (¥1,800)

SHIMANOをはじめ、大部分のカセットのロックリングや多段階フリーホイールに適合するソケット。
・センターガイドのピン付。
・24mmのプロソケットハンドルが合致。



バイスホイップ

品番	税込価格(本体価格)
102388	¥9,240 (¥8,800)

11T-23まで対応しているカセットスプロケット固定工具。チェーンで固定するタイプよりもより安全、確実に固定できます。焼入れ加工をした本体は耐久性も抜群。1/8のトラックコグには使用できません。



コーンレンチ (ハブスパナ)

品番	サイズ	税込価格(本体価格)
102321	13mm	¥1,470 (¥1,400)
102322	14mm	
102323	15mm	
102324	16mm	
102325	17mm	
102326	18mm	
102327	19mm	
102328	20mm	

カッチリした使い心地。
・頑丈なヒートトリートドスチール製。



ラチェティングコンボレンチセット

品番	税込価格(本体価格)
102359	¥29,400 (¥28,000)

8/9/10/11/12/13/14/15mmラチェティングコンボレンチセットで8種類。



ボトムブラケット抜き工具カンパ用

品番	税込価格(本体価格)
102381	¥2,100 (¥2,000)

CAMPAGNOLOのBBセットとカセットのロックリングに適合するソケット。
・24mmプロソケットハンドルが合致。



インテグレイテッドボトムブラケット抜き工具シマノ用

品番	税込価格(本体価格)
102404	¥2,940 (¥2,800)

BBの外側に装着されるインテグレイテッドタイプのベ어링専用のソケット。
・24mmプロソケットハンドルが合致。



ボトムブラケットISIS抜き工具

品番	税込価格(本体価格)
102313	¥2,310 (¥2,200)

SHIMANOオクタリンク、ISISのBBに適合するソケット。
・24mmプロソケットハンドルが合致。



BMXフリーホイールソケット

品番	税込価格(本体価格)
102314	¥1,890 (¥1,800)

・24mmプロソケットハンドルが合致。



トリキシー

品番	税込価格(本体価格)
102396	¥3,570 (¥3,400)

トラックタイプの自転車用携帯工具。15mmボックスレンチ。ロックリングフック。8、9、10mmボックスレンチ。5mmヘキサレンチボルトオープナー。



ペダルレンチ

品番	サイズ	税込価格(本体価格)
102317	305mm	¥3,570 (¥3,400)

クロモリ 305mmプロフェッショナルなペダルレンチ!
・15mmペダルレンチ。
・大きな柄で使いやすい。



両口フラットレンチ

品番	サイズ	税込価格(本体価格)
102360	15・24&32mm	
102361	15・24&36mm	¥2,100 (¥2,000)
102362	32&36mm	
102363	36mm&コグレンチ	¥3,360 (¥3,200)
102367	14&16mm	
102364	8&10mm	¥1,260 (¥1,200)
102365	9&10mm	
102370	9&10mm	

サイズいろいろフラットレンチ。両口なので使いやすさ2倍。



プロT/Lハンドルヘキサレンチ9パック

品番	税込価格(本体価格)
102394	¥10,290 (¥9,800)

2/2.5/3/4/5/6/8/10mm充実のT/Lハンドルセット。
・頑丈なヒートトリートドスチール製。
・トルクスT25付。
・プロメカニックから強く支持されています。



ボトムブラケット抜き工具ホルダー

品番	税込価格(本体価格)
102414	¥1,575 (¥1,500)

ボトムブラケット抜き工具を固定するホルダー。



ヘッドセットレンチ

品番	サイズ	税込価格(本体価格)
102331	32mm	¥2,625 (¥2,500)
102332	36mm	

カッチリした使い心地。
・頑丈なヒートトリートドスチール製。



T/Lハンドルトルクスレンチセット

品番	税込価格(本体価格)
102395	¥10,290 (¥9,800)

T7/T10/T15/T20/T25/T30/T40使いやすいT/Lハンドルの7種類トルクスレンチ。
・ハンドルは握りやすいサーモプラスチックエラストマー製。
・レンチの先端はマグネット加工。



ヘキサペダルレンチ

品番	サイズ	税込価格(本体価格)
102318	8mm	¥1,890 (¥1,800)
102319	6mm	



BBヘキサレンチカンパ用

品番	税込価格(本体価格)
102400	¥2,100 (¥2,000)

サイズ：10mm
カンパのボトムブラケットやマビックのハブなど、強い締め付けトルクを必要とするパーツに最適。
・グリップ力がすぐれています。



マスターツールキット2.1

品番	税込価格(本体価格)
102392	¥183,750 (¥175,000)

- ・スクリュードライバー5PC
- ・ケーブルカッター
- ・ケーブルプラー
- ・マグネットパレット
- ・ラチェティングコンボレンチセット
- ・BMXフリーホイールソケット
- ・ボトムブラケット抜き工具カンパ用
- ・コグレンチ
- ・HGソケットスプロケット抜き工具
- ・ボトムブラケット抜き工具
- ・プロチェーンツール
- ・プロソケットハンドル
- ・ペダルレンチクアラライザー
- ・6mmヘキサペダルレンチ
- ・8mmヘキサペダルレンチ
- ・BBヘキサレンチカンパ用
- ・ボトムブラケットISIS専用抜き工具
- ・クランクリムーバー
- ・クランクリムーバー/スプラインドライバー抜き工具
- ・BBソケットホルダー
- ・インテグレイテッドBBレンチシマノ用
- ・シマノ6ノッチBBレンチ
- ・シマノ8ノッチBBレンチ
- ・カンパ6ノッチBBレンチ
- ・インテグレイテッドボトムブラケット抜き工具シマノ用
- ・プロT/Lハンドルヘキサレンチ9パック
- ・Yハンドルヘキサレンチ:2.0/2.5/3.0mm
- ・Yハンドルヘキサレンチ:4.0/5.0/6.0mm

- ・32mmヘッドセットレンチ
- ・36mmヘッドセットレンチ
- ・40mmヘッドセットレンチ
- ・スターナットセッター
- ・DHタイヤレバー
- ・タイヤレバー(2本)
- ・プロスポークレンチ3.2mm
- ・プロスポークレンチ3.3mm
- ・プロスポークレンチ3.5mm
- ・プロスポークレンチマビック
- ・コーンレンチ13mm
- ・コーンレンチ14mm
- ・コーンレンチ15mm
- ・コーンレンチ16mm
- ・コーンレンチ17mm
- ・コーンレンチ18mm
- ・コーンレンチ19mm
- ・ピバレッジレンチ
- ・テープメジャー
- ・専用ハードケース

ラージツールセット

品番	税込価格(本体価格)
102393	¥28,140 (¥26,800)

- ・コグ&36mmレンチ
- ・15,24&32mmレンチ
- ・ケーブルカッター
- ・B.B.ソケット
- ・HGソケットクランクリムーバー
- ・トゥースブラシ
- ・マルチスポークレンチ
- ・チェーンツール
- ・タイヤレバー(2本)
- ・13&15mmコーンレンチ
- ・14&16mmコーンレンチ
- ・8&10mmレンチ
- ・9&10mmレンチ(ボルトオープナー付)
- ・フォールディングヘキサレンチセット
- ・6イン1スクリュードライバー
- ・8mmHEX
- ・専用バッグ



ワークテーブル

品番	税込価格(本体価格)
102380	¥31,290 (¥29,800)

120cm×47cm×82cm



GRIP グリップ

DIAMOND VICE

品番	税込価格(本体価格)
441185	¥2,520 (¥2,400)

カラー：ブラック
ロックオングリッド
・ロックオンでしっかり装着。
・ボディはやや細身。



DIAMOND DUALER

品番	税込価格(本体価格)
441181	¥1,575 (¥1,500)

カラー：ブラック
デュアルデンシティ グリップ
・デュアルデンシティが柔らかでしっかりした握り心地。
・ボディはやや細め。



DICE VICE

品番	税込価格(本体価格)
441183	¥2,520 (¥2,400)

カラー：ブラック
サイコロ模様のグリップ
・ロックオンでしっかり装着。
・ボディはやや太め。



DICE

品番	税込価格(本体価格)
441171	¥1,575 (¥1,500)

カラー：ブラック
サイコロ模様のグリップ。
・シングルデンシティで確実な握り心地。
・ボディはやや太め。



Lハンドルヘキサレンチセット

品番	税込価格(本体価格)
102346	¥3,780 (¥3,600)

1.5/2/2.5/3/4/5/6/8/10mm



Lヘキサレンチ

品番	税込価格(本体価格)
102334	¥1,890 (¥1,800)

12mm
使いやすいL字型



Yハンドルヘキサレンチ

品番	サイズ	税込価格(本体価格)
102348	4/5/6mm	¥1,470 (¥1,400)
102349	2/2.5/3mm	

Yハンドルで使いやすい。

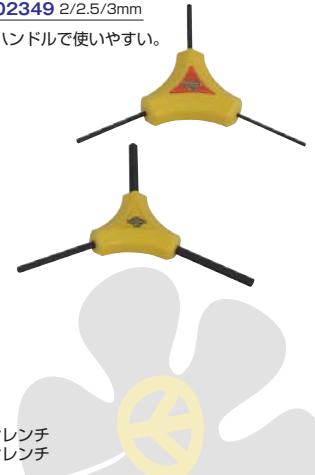

リリアースタンド

品番	税込価格(本体価格)
110599	¥48,090 (¥45,800)

重量：8.4kg
高さ調整1,010〜1,720mm
・最大65mmの太さのチューブまで固定可能。
・コンパクト収納。



カーボンファイバーとチタニウム合金を採用した超軽量ツール

Critical Mass OR クリティカルマス OR

- 102409 ¥9,870 (¥9,400)
ヘキサレンチ: 2/2.5/3/4/5/6/8mm
ドライバー: マイナス、プラス
スポークレンチ: マビック専用M7
トルクスT2.5レンチ
参考重量: 128g

Critical Mass M7 クリティカルマス M7

- 102408 ¥9,240 (¥8,800)
ヘキサレンチ: 2/3/4/5/6mm
ドライバー: マイナス
スポークレンチ: マビック専用M7
参考重量: 82g

Critical Mass クリティカルマス

- 102407 ¥9,240 (¥8,800)
ヘキサレンチ: 2/3/4/5/6mm
ドライバー: マイナス
参考重量: 77g

*クリティカルマス (Critical Mass)

社会学の用語。社会を変えようを持った程の数の人の動き。1990年代初頭、サンフランシスコの数人のサイクリスト達が、世の中の自転車に対する認識の低さを変えるために起したこの「現象」が、多くの民衆を巻き込み世界中に広がった。

ツール機能一覧表

Table with 5 columns: 機能, C-Mass, C-Mass M7, C-Mass OR, and rows for various tools like 2mm, 2.5mm, 3mm, 4mm, 5mm, 6mm, 8mm wrenches, drivers, and a spoke wrench.



インテグレーションユニットツール

- 102405 ¥3,990 (¥3,800)
参考重量: 235g
ヘキサレンチ: 2/2.5/3/4/5/6/8mm
スポークレンチ: 3.2/3.5mm/マビック専用m7
ドライバー: プラス/マイナス

RXマルチツール

- 102406 ¥3,465 (¥3,300)
ヘキサレンチ: 2.5/3/4/5/6/8mm
スポークレンチ: 3.2/3.3/3.5mm+マビック用
ドライバー: マイナス

フォールディング

- 102341 ¥1,260 (¥1,200)
参考重量: 105g
ヘキサレンチ: 1.5/2/2.5/3/4/5/6mm
ヘキサレンチコレクション

チェーンカッターセット

- 102343 ¥2,100 (¥2,000)
参考重量: 80g
合計6機能のチェーンカッター

ヘキサレンチセットトルクス25

- 102336 ¥1,470 (¥1,400)
参考重量: 115g
ヘキサレンチ: 2.5/3/4/5/6mm
ドライバー: マイナス

フォールディング

- 102342 ¥1,470 (¥1,400)
参考重量: 120g
ヘキサレンチ: 2.5/3/4/5/6mm
ドライバー: プラス/マイナス



BAG バッグ

BLOWOUT BAG S

- 103002 ブラック ¥2,520 (¥2,400)
103004 イエロー
容量: 574cc (35キュービック/インチ)



BLOWOUT BAG L

- 103012 ブラック ¥2,730 (¥2,600)
103014 イエロー



ETHIK SEAT BAG

- 013038 ¥3,360 (¥3,200)
カラー: ブラック



ETHIK METRO MARKET BAG

- 013039 ¥3,360 (¥3,200)



POLAR heart rate monitors

ポラールとは?

「心拍トレーニング」とは、心拍数を目安に運動の強さをコントロールしておこなうトレーニングです。心拍数を強度の目安にすればどんな環境においても最適の運動強度で運動することができます。

CYCLING COMPUTERS RSシリーズ

- RS800CX BIKE
003001 ¥65,100 (¥62,000)
セット内容: スピードセンサー-W.I.N.D Wear Link+W.I.N.D トランスミッター IrDA USBアダプタ

- RS800CX
003197 ¥60,900 (¥58,000)
セット内容: Wear Link+W.I.N.D トランスミッター IrDA USBアダプタ

- RS800CX RUN
003198 ¥75,600 (¥72,000)
セット内容: s3スライドセンサー-W.I.N.D Wear Link+W.I.N.D トランスミッター IrDA USBアダプタ

- RS800CX MULTI
003199 ¥77,700 (¥74,000)
セット内容: G3 GPSセンサー-W.I.N.D Wear Link+W.I.N.D トランスミッター IrDA USBアダプタ



オプション

Table comparing cycling functions across RS800, CS400, CS200cad, CS200, CS100, and CS100b models.

- WearLink31C ウェアリンク31C W.I.N.D トランスミッター
003217 M-XXL ¥11,550 (¥11,000)

- WorldLink31C ワールドリンク31 W.I.N.D トランスミッター
003218 XS-S ¥11,550 (¥11,000)

- WearLink31C ウェアリンク31C トランスミッター
003209 XS-S ¥9,450 (¥9,000)

- WearLink31 ウェアリンク31 バッテリーキャップセット
003331 ¥1,050 (¥1,000)

RS800以外の心拍計に対応します。 ※サイズ: XS-S、M-XXL (アンダーパス70cm以下の方はXS-Sを推奨します)

- T31 トランスミッター (FS1用)
003302 ¥6,090 (¥5,800)

- T31 トランスミッター (RS100、FS2c、FS3c、F6、CS100/200用)
003207 ¥8,400 (¥8,000)

- WearLink31C ウェアリンク31C ストラップ
003319 XS-S ¥2,940 (¥2,800)

※サイズ: XS-S、M-XXL (アンダーパス70cm以下の方はXS-Sを推奨します)

- ストラップベルト (トランスミッター、コーデット トランスミッター用)
003307 ¥1,050 (¥1,000)

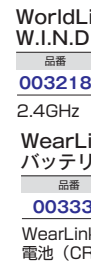

- W.I.N.D スピードセンサー
003219 ¥7,770 (¥7,400)

- W.I.N.D ケイセンスセンサー
003220 ¥7,770 (¥7,400)

- IrDA USBアダプタ
003215 ¥9,870 (¥9,400)

- WLエレクトロードアダプタ
003330 ¥4,200 (¥4,000)

- IRインターフェイス
003205 ¥8,400 (¥8,000)

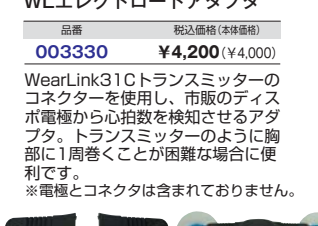

CYCLING COMPUTERS CSシリーズ

- CS400
003184 ¥50,400 (¥48,000)
高度、坂道の傾斜角度も計測し、パソコンへデータ転送もできる!



- CS200cadn
003192 ¥28,350 (¥27,000)
スピード、距離、心拍数、ケイデンスの全てをワイヤレスで計測。



- CS200n
003193 ¥25,200 (¥24,000)
スピード、距離、心拍数をワイヤレスで計測。



- CS100n
003194 ¥19,950 (¥19,000)
スピードと距離をワイヤレスで計測すると同時に、心拍数も計測。



- CS100bn
003195 ¥13,650 (¥13,000)
スピードと距離をワイヤレスで計測。4種類のデータパネルに表示され、ハンドルバーとステムの両方に取り付け可能。



- スピードセンサー
003201 ¥6,930 (¥6,600)

- スピードセンサー-CS
003212 ¥5,880 (¥5,600)

- ケイセンスセンサー
003202 ¥6,930 (¥6,600)

- ケイセンスセンサー-CS
003213 ¥5,880 (¥5,600)

- スピードセンサー用マグネット
003326 ¥840 (¥800)

- バイクマウント
003300 ¥1,260 (¥1,200)

- ケイデンスセンサー用マグネット
003327 ¥840 (¥800)

- バイクマウントCS
003323 ¥1,260 (¥1,200)

- IRインターフェイス
003205 ¥8,400 (¥8,000)

- CSシリーズ専用

- (シリアル接続)

- CRANK BROTHERS, BERFAS, DMT, PEDROS, POLAR, VETTA, SPEEDSTUFF, BRAVE, KCNC, CAMELBAK, NVO, SR SUNTOUR, A CLASS, K-WIND, CYCLEDESIGN, RESKIN, GARMIN, GT, FELT, BBB



ベッタとは？

ベッタは1980年代初頭に生まれました。ベッタのブランド名を冠した最初の製品は、イタリアのサドルメーカーとコラボレートして製作し、初めてジェルクッションを採用した革新的なデザインのサドルでした。当初、開発部門の拠点はイタリアでしたが、80年代後半にかけてサイクルコンピューターをラインに加え、ハートレートモニターが登場させました。"HRモニター"は長い間最も人気の高いハートレートモニターとなり、現在の多機能を備えた"V100HR"の原型になりました。90年代初頭には、ベッタは世界中のサイクリストたちにそのスタイル、パフォーマンス、バリューが知られるようになりましたが、本拠地をアメリカ合衆国に移しました。現在のラインアップには"RTシリーズ"や"V110シリーズ"も加わり、歴史上初のワイヤレススピードやケイデンス機能を発表し、ベッタのサイクルコンピューターは驚くほど広範囲な機能を備えています。現在では、独自のアイデアが展開されたライトやツール類が追加され、新たな歴史のページが始まっています。ちなみに、VETTAとはイタリア語で"ピーク"を意味し、サイクルパーツブランドの頂点を目指しています。

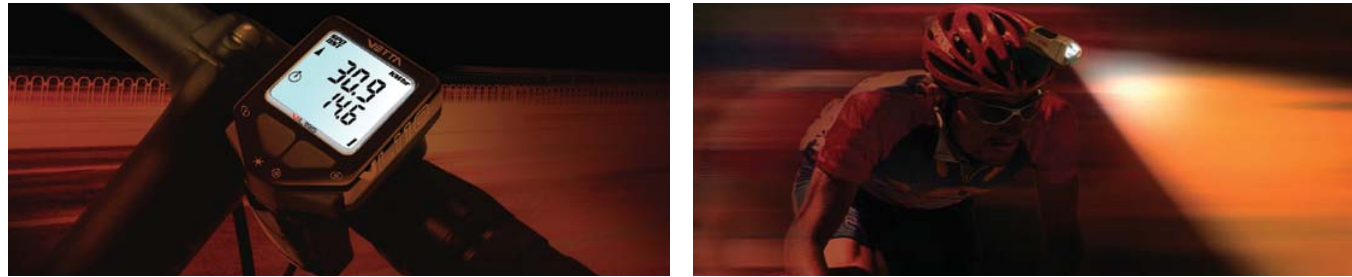

RT200

RT200シリーズには、カラーコーディネーションのために交換用ヘッドカバーが準備されています。出発点から最多16地点までの乗車時間と走行距離が確認できるフリーズフレームメモリー機能や、最多15地点までのラップタイムを確認できるラップ機能も、RT233以外のモデルに装着されています。

RT277

品番 カラー 税込価格(本体価格)
17020404 シャンパン ¥4,725 (¥4,500)

RT255にワイヤー接続のケイデンス機能をプラス。平均のケイデンス、速度、最高速度、乗車時間、乗車距離、総距離、時計機能。クリアカラーのヘッドカバーが付属します。



RT288L ワイヤレススピード

品番 カラー 税込価格(本体価格)
17020406 ダーククロム ¥6,090 (¥5,800)

ワイヤレススピード機能に加え、フリーズメモリー(設定確認機能)16種類でラップ(管理機能)は15種類。クリアカラーのヘッドカバーが付属します。



RT255-L

品番 カラー 税込価格(本体価格)
17020403 メタリックレッド ¥3,990 (¥3,800)

自由に表示を変更できる大型LCD3列ディスプレイ。頑丈な金属ワイヤー製ケーブル。クリアカラーのヘッドカバーが付属します。



RT233

品番 カラー 税込価格(本体価格)
17020401 メタリックシルバー ¥2,730 (¥2,600)

2段スクリーンモードの大型ディスプレイ。必要な基本的機能に加えホイール周長のセットアップが可能なイーザータイヤセットアップ機能が付属。クリアカラーのヘッドカバーが付属します。



リプレーザブル ヘッドユニットカバー

品番 カラー 税込価格(本体価格)
17020490 透明(クリア) ① ¥735 (¥700)
17020492 メタリックレッド ②
17020493 ダーククロム ③
17020494 メタリックブルー ④
17020496 メタリックグリーン ⑤ ¥997 (¥950)
17020497 シルバークロム ⑥
17020498 ラバーライズ ⑦



カラーコーディネーションのために交換用ヘッドカバーが用意されています。

VETTA RT200シリーズ機能一覧表

機能	RT233	RT255L	RT277	RT288L
メタルプライテッドケーブル	●	●	●	●
ワイヤレス	●	●	●	●
リプレーザブルカバー 透明(クリア)	●	●	●	●
ディスプレイスクリーンモード	2	3	3	3
ナイトライト/スマートライト	●	●	●	●
イーザータイヤセットアップ	●	●	●	●
サービスタイマー	●	●	●	●
スピードコンパレーター(速度比較機能)	●	●	●	●
オートスタート	●	●	●	●
電池消費防止オートスタート	●	●	●	●
現在速度 (SPD)	●	●	●	●
平均速度 (AVG)	●	●	●	●
最高速度 (MAX)	●	●	●	●
走行乗車時間 (RT)	●	●	●	●
積算走行距離 (ODO)	●	●	●	●
走行距離 (DST)	●	●	●	●
フリーズフレームメモリー(設定確認機能)	11	11	16	16
ラップ(管理機能)	10	10	15	15
ケイデンス	●	●	●	●
平均・最高ケイデンス	●	●	●	●
12/24時間時計 (CLK)	●	●	●	●

RT

RTシリーズはレクリエーションユーザーだけでなく、上級者のニーズにも対応できます。デュアルディスプレイ機能やベッタ独自のサービスタイマー機能を備えています。

ナイトライト/スマートライト

RT880L ワイヤレススピード

品番 カラー 税込価格(本体価格)
17020481 ブラック ¥5,460 (¥5,200)

ワイヤレスタイプ。RTシリーズの中で最大の機能を持ち、ディスプレイ画面が点灯するナイトライト/スマートライト機能は夜間の確認に便利。



ナイトライトは操作ボタンを押すとディスプレイ画面が点灯し、スマートライトは設定時間帯内で点灯します。



取り付けは簡単。タイラップを使用し、オーバーサイズのハンドルバーにも取り付け可能なラバーパッドのブラケット。

曲りの付いたライザーバーにも取り付け可能なラバーパッドのブラケット。

RT88 ワイヤレススピード

品番 カラー 税込価格(本体価格)
17020581 ブラック ¥5,250 (¥5,000)
17020582 レッド
17020584 ブルー
17020589 イエロー

コードレスタイプ。情報をセンサーからコンピューター本体へ電波で伝えるワイヤレスタイプのため外観はスッキリ。多くの機能を備え、多くの愛用者が支持。



RT77 スピード&ケイデンス

品番 カラー 税込価格(本体価格)
17020571 ブラック ¥3,675 (¥3,500)
17020572 レッド
17020574 ブルー
17020579 イエロー

ケイデンスセンサー付。ペダルの回転数が計測できて、多くの機能も備わり、レースやトレーニングで活用。コンディションの調整と安定した走行確認に最適。



RT33 スピード

品番 カラー 税込価格(本体価格)
17020531 ブラック ¥2,310 (¥2,200)
17020532 レッド
17020534 ブルー
17020539 イエロー

必要最小限の機能を備えたベーシックモデル。初めてサイクルコンピューターを取り扱う方に最適。



サービスタイマー機能付メンテナンスやトレーニングに便利

コーディネートできるカラフルなボディカラー

コントロールしやすいボタン配置

VETTA RTシリーズ機能一覧表

機能	RT33	RT77	RT88	RT880L
現在速度 (SPD)	●	●	●	●
平均速度 (AVG)	●	●	●	●
最高速度 (MAX)	●	●	●	●
速度比較警告 (▲▼)	●	●	●	●
積算走行距離 (ODO)	●	●	●	●
走行距離 (DST)	●	●	●	●
12/24時間時計 (CLK)	●	●	●	●
走行乗車時間 (RT)	●	●	●	●
サービスタイマー	●	●	●	●
ケイデンス (CAD)	●	●	●	●
平均ケイデンス (AVG CAD)	●	●	●	●
最大ケイデンス (MAX CAD)	●	●	●	●
フリーズフレームメモリー(設定確認機能)	●	●	●	●
デュアルディスプレイ	●	●	●	●
ワイヤレス	●	●	●	●
オートスタート	●	●	●	●
メタルプライテッドケーブル	●	●	●	●
ナイトライト/スマートライト	○	○	○	○

VETTA VL110WL機能一覧表

機能	
スマートシグナル	●
現在速度 (SPD)	●
平均速度 (AVG)	●
最高速度 (MAX)	●
速度比較警告 (▲▼)	●
積算走行距離 (ODO)	●
走行距離 (DST)	●
中間走行距離 (IDS)	●
現在心拍数 (HR)	●
平均/最高心拍数	●
最大心拍数率 (%)	●
EZセット最高心拍数	●
ターゲットゾーン内外時間	●
ターゲットゾーン平均心拍数	●
目標心拍数警告	●
ワイヤレスHR送信装置	●
12/24時間時計 (CLK)	●
ケイデンス (CAD)	●
平均ケイデンス (AVG CAD)	●
最大ケイデンス (MAX CAD)	●
ストップウォッチ (STP)	●
走行乗車時間 (RT)	●
積算走行乗車時間 (TT)	●
サービスタイマー	●
気温 (TMP)	●
最低/最高気温	●
デュアルバイクメモリー	●
フリーズフレームメモリー(設定確認機能)	●
スリープモード	●
電池残量警告 (ヘッドユニット)	●
電池残量警告 (トルビード)	●
オートファイヤーアップ	●
ナイトライト/スマートライト	●

VL110

VL110シリーズは電池の消費を防止するオートファイヤーアップ機能、ディスプレイ画面が点灯するナイトライト/スマートライト機能など、20種類以上の多機能を搭載。それに加え、ワイヤレススピードとケイデンスを計測する一体型のトランスミッター"トルビード"が利用可能。

VL110WL ワイヤレススピード

品番 カラー 税込価格(本体価格)
17020413 ダーククロム ¥9,240 (¥8,800)

コードレスタイプ。オートファイヤーアップ機能で電池の消費を防止。ディスプレイ画面が点灯するナイトライト/スマートライト機能も搭載。

ナイトライト/スマートライト



VL110WLディスプレイ

ヘッドユニット：表

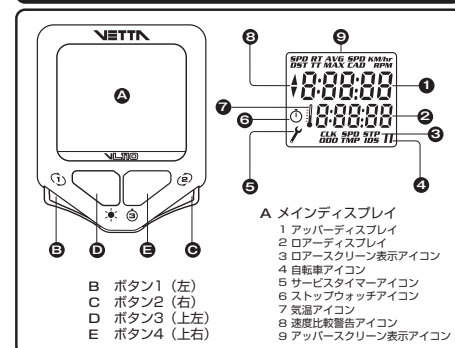

サービスタイマー

たとえば、予めロックショックスのメンテナンス時間をセットしておき、乗車時間累計がセット時間を超えるとスナッパークにて知らせる機能。これをトレーニングタイマーとして使用するということも可能!!

速度比較警告

平均速度に対し、今の速度が速いか遅いかを矢印で表示。

- CRANK BROTHERS
- SERFAS
- DMT
- PEDROS
- POLAR
- VETTA
- SPEEDSTUFF
- BRAVE
- KCNC
- CAMELBAK
- NVO
- SR SUNTOUR
- A CLASS
- K-WIND
- CYCLEDISIGN
- FESKIN
- GARMIN
- GT
- FELT
- BBB

ヘッドライト
NITEVISION LED ナイトビジョンLED

- | 品番 | カラー | 税込価格(本体価格) |
|--------|------|-----------------|
| 028301 | ブラック | ¥3,150 (¥3,000) |
- 高性能な白色LEDが3個内蔵された多機能なバッテリーランプ。
 - φ22.0~26.4mmのハンドルバーに対応。
 - 単4電池3個が含まれています。



ヘッドライト
NITEVISION 3L ナイトビジョン 3L

- | 品番 | カラー | 税込価格(本体価格) |
|--------|------|-----------------|
| 028300 | ブラック | ¥3,675 (¥3,500) |
- 高性能な白色LEDが3個内蔵された多機能なバッテリーランプ。
 - ハンドルバーマウントアダプター、ヘルメットマウントアダプター、手首用携帯ストラップが、含まれています。
 - 防水式で深度30mまで保証。
 - 単4電池3個が含まれています。



ヘッドライト
NITEVISION 9L ナイトビジョン 9L

- | 品番 | カラー | 税込価格(本体価格) |
|--------|----------|-----------------|
| 028352 | シルバークローム | ¥5,775 (¥5,500) |
- 高性能な白色LEDが9個内蔵された多機能なバッテリーランプ。
 - ハンドルバーマウントアダプター、ヘルメットマウントアダプター、手首用携帯ストラップが含まれています。
 - 防水式で深度30mまで保証。
 - 単4電池3個が含まれています。



ヘッドライト
NITEVISION 7L ナイトビジョン 7L

- | 品番 | カラー | 税込価格(本体価格) |
|--------|------|-----------------|
| 028353 | ブラック | ¥5,250 (¥5,000) |
- 高性能な白色LEDが7個内蔵された多機能なバッテリーランプ。
 - ハンドルバーマウントアダプター、ヘルメットマウントアダプター、手首用携帯ストラップが含まれています。
 - 防水式で深度30mまで保証。
 - 単4電池3個が含まれています。



ヘッドライト
NITEVISION 5L ナイトビジョン 5L

- | 品番 | カラー | 税込価格(本体価格) |
|--------|---------|-----------------|
| 028354 | ブルークローム | ¥4,725 (¥4,500) |
- 高性能な白色LEDが5個内蔵された多機能なバッテリーランプ。
 - ハンドルバーマウントアダプター、ヘルメットマウントアダプター、手首用携帯ストラップが含まれています。
 - 防水式で深度30mまで保証。
 - 単4電池3個が含まれています。



VETTAライト機能一覧表

モデル	光源	電池	モード	点灯時間	取付寸法	参考重量
NITEVISION9L	LED×9	単4×3	3	強力=7H 標準=22H フラッシュ=100H	φ20.5~31.8mm	50g
NITEVISION7L	LED×7	単4×3	3	強力=9H 標準=22H フラッシュ=100H	φ20.5~31.8mm	50g
NITEVISION5L	LED×5	単4×3	3	強力=13H 標準=22H フラッシュ=100H	φ20.5~31.8mm	50g
NITEVISION LED II	LED×3	単4×3	3	強力=22H 標準=150H フラッシュ=220H	φ20.5~31.8mm	50g
NITEVISION LED	LED×3	単4×3	3	強力=22H 標準=150H フラッシュ=220H	φ22.0~26.4mm	70g
TSL-1	LED×5	LR-1×2	3	継続=150H フラッシュ=220H ランダム=220H	φ26.8~30.8mm	90g

(注) 数値はいずれも参考の資料です。

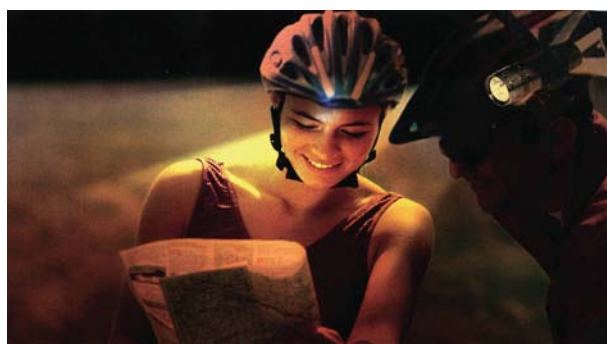

Tool

RTシリーズはレクリエーションユーザーだけでなく、上級者のニーズにも対応できます。デュアルディスプレイ機能やベッタ独自のサービスタイマー機能を備えています。

TUBE TOOL PRO チューブツールPRO

- | 品番 | カラー | 税込価格(本体価格) |
|--------|------|-----------------|
| 102091 | ブラック | ¥5,985 (¥5,700) |

20機能の工具がφ30×108mmのプラスチックケースに収納されたツールキット。ケースが持ち手になります。手元を照らすLEDライト付。



TUBE TOOL チューブツール

- | 品番 | カラー | 税込価格(本体価格) |
|--------|------|-----------------|
| 102092 | シルバー | ¥4,725 (¥4,500) |

18機能の工具が収納されているツールキット。手元を照らすLEDライト付。

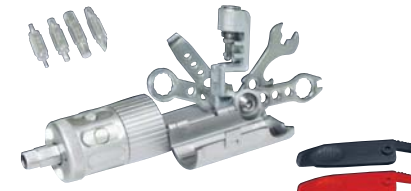

VETTAチューブツールのスペック表

	チューブツールPRO	チューブツール
LEDライト×2灯	○	○
2mmレンチ	○	○
2.5mmレンチ	○	○
3mmレンチ	○	○
4mmレンチ	○	○
5mmレンチ	○	○
6mmレンチ	○	○
8mmレンチ	○	○
14番スポークレンチ	○	○
15番スポークレンチ	○	○
ドライバー	○	○
8mmスパナ	○	○
9mmボックスレンチ	○	○
トルクスT25レンチ	○	○
折り畳みタイヤレバー	○	○
変形タイヤレバー	○	○
タイヤレバー×2	○	○
ボトルオープナー	○	○

Accessory

ヘルメット用
デュアルライトマウント

- | 品番 | カラー | 税込価格(本体価格) |
|--------|------|-----------------|
| 028902 | ブラック | ¥2,520 (¥2,400) |
- ナイトビジョン9L、7L、5L、LED IIを2個ヘルメットに取付けるマウントアダプター。
 - ライトはデュアルリリースで取り外しが簡単。
 - ライトの照射角度が調整可能。



ハンドルバーマウントアダプター

- | 品番 | カラー | 税込価格(本体価格) |
|--------|------|-------------|
| 028907 | ブラック | ¥630 (¥600) |

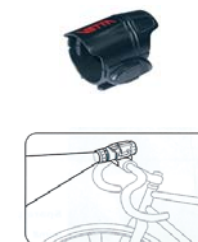

ヘルメットマウントアダプター

- | 品番 | カラー | 税込価格(本体価格) |
|--------|------|-----------------|
| 028901 | ブラック | ¥1,260 (¥1,200) |
- 取付バンドも付属。



TL MULTI EXTENSION
TLマルチエクステンション

- | 品番 | カラー | 税込価格(本体価格) |
|--------|------|-----------------|
| 028904 | ブラック | ¥1,890 (¥1,800) |
- ハンドルバーに取付ける多目的な補助部品。



AL STEM MOUNT
ALステムマウント

- | 品番 | カラー | 税込価格(本体価格) |
|--------|------|-----------------|
| 028908 | ブラック | ¥1,260 (¥1,200) |
- ハンドルステムに取付ける多目的な補助部品。



- CRANK BROTHERS
- SERFAS
- DMT
- PEDROS
- POLAR
- VETTA**
- SPEEDSTUFF
- BRAVE
- KCNC
- CAMELBAK
- NVO
- SR SUNTOUR
- A CLASS
- K-WIND
- CYCLEDISIGN
- RESKIN
- GARMIN
- GT
- FELT
- BBB

人とバイクのより良い関係を求めるドイツのアクセサリーブランド



スピードスタッフとは？
スピードスタッフは1999年からライダーたちにクオリティの高いプロテクションやレースアパレルを提供しています。
スピードスタッフのアイテムはすべて、トップライダーの手でデザインとテストされ、ベストな素材とクラフトマンシップでもって作られたものばかりです。いつものゴールをクリアしながら、エキサイティングなプロジェクトへと進み続けています。



グローブ
PURE LONG ビュア ロング

品番	サイズ	カラー	税込価格(本体価格)
151484	XS/7		¥4,830 (¥4,600)
151485	S/8		
151486	M/9	ブラック	
151487	L/10		
151489	XL/11		
151489	XS/7		
151450	S/8		
151451	M/9	ホワイト	
151452	L/10		
151483	XL/11		

・薄手で丈夫。
・XC、オールマウンテン、トライアルに最適なフルフィンガーグローブ。



サイズ表

	A	B
スタンダード	93	230
XXL	106	247
XXXL	163	218
モンスター	180	218

※マジックテープを外して伸ばした時の寸法。



チェーンステーガード スタンダード

品番	カラー	税込価格(本体価格)
17030011	ブラック/グレー	¥1,260 (¥1,200)
17030012	レッド/イエロー	
17030013	ブルー/グリーン	

長さ：230mm
・リバーシブルなので簡単にカラーを変更できる。



フルキット

品番	カラー	税込価格(本体価格)
17030101	ブラック/グレー	¥2,940 (¥2,800)
17030102	レッド/イエロー	
17030103	ブルー/グリーン	

・チェーンステーガードスタンダード、ヘッドセットシール、リアショックブーツの3点セット。
・リバーシブルなので簡単にカラーを変更できる。



フレームガード
フォークブーツ

品番	カラー	税込価格(本体価格)
17030071	ブラック/グレー	¥1,890 (¥1,800)
17030072	レッド/イエロー	
17030073	ブルー/グリーン	

長さ：155mm
・ヘルクロで簡単に脱着可能。
・洗濯可能、簡単にきれいにできる。
・カットすることで好みのサイズにすることができる。
・リバーシブルなので簡単にカラーを変更できる。
・長さ155mm



リアショックブーツ

品番	カラー	税込価格(本体価格)
17030051	ブラック/グレー	¥1,260 (¥1,200)
17030052	レッド/イエロー	
17030053	ブルー/グリーン	

長さ：180mm
・リバーシブルなので簡単にカラーを変更できる。



チェーンステーガード XXL

品番	カラー	税込価格(本体価格)
17030021	ブラック/グレー	¥1,260 (¥1,200)
17030022	レッド/イエロー	
17030023	ブルー/グリーン	

長さ：247mm
・リバーシブルなので簡単にカラーを変更できる。

チェーンステーガード XXXL

品番	カラー	税込価格(本体価格)
035031	ブラック/グレー	¥1,470 (¥1,400)
035032	レッド/イエロー	
035033	ブルー/グリーン	

長さ：218mm
・リバーシブルなので簡単にカラーを変更できる。



ヘッドセットシール

品番	カラー	税込価格(本体価格)
17030001	ブラック/グレー	¥525 (¥500)
17030002	レッド/イエロー	
17030003	ブルー/グリーン	

長さ：150mm
・リバーシブルなので簡単にカラーを変更できる。



リアブーツ エアショック用

品番	カラー	税込価格(本体価格)
17030061	ブラック/グレー	¥1,260 (¥1,200)
17030062	レッド/イエロー	
17030063	ブルー/グリーン	

長さ：160mm
・V字ヘルクロデザインでエアショックのバルブ部分がきっちり収納できる！
・リバーシブルなので簡単にカラーを変更できる。

マルチバッグ

品番	数量	税込価格(本体価格)
18014011	1個	¥2,079 (¥1,980)
18014001	10個	¥20,790 (¥19,800)

・携帯電話やカメラなど小物が収納できます。



雨でも安心レインカバー付

ハンドルバー

カバ

ステム

ヘルクロで固定



チェーンステーガード モンスター

品番	カラー	税込価格(本体価格)
17030031	ブラック/グレー	¥1,575 (¥1,500)
17030032	レッド/イエロー	
17030033	ブルー/グリーン	

長さ：218mm
・外周20cm程度のチェーンステーにも対応。
・スイングアームタイプにもO.K!
・リバーシブルなので簡単にカラーを変更できる。



フレームセーバー

品番	カラー	税込価格(本体価格)
17030081	ブラック/グレー	¥2,730 (¥2,600)
17030082	レッド/イエロー	
17030083	ブルー/グリーン	

長さ：140mm
・Wクラウン用、バット付。
・大切な愛車を守る！
・リバーシブルなので簡単にカラーを変更できる。

ディスプレイタワー SPDT60

品番	税込価格(本体価格)
17035100	¥36,750 (¥35,000)



ディスプレイと下記商品37点のセット

税込価格(本体価格) **¥41,790**(¥39,800)

セット内容 (1点ずつ購入した場合の合計価格)

商品	BLK/GRY	BLU/GREEN	RED/YEL
ヘッドセットシール	1	1	1
チェーンステーガード	3	1	1
フォークブーツ	3	1	1
リアショックブーツ	3	1	2
リアショックブーツ(エア用)	2	1	1
チェーンステーガードXXL	8	3	3

ヘルメット
HYPERSONIC ハイパーソニック

品番	サイズ	カラー	税込価格(本体価格)
154000	S(54-58)		¥7,140 (¥6,600)
154001	M(56-62)	フラットブラック	
154002	L(60-66)		
154003	S(54-58)		
154004	M(56-62)	フラットホワイト	
154005	L(60-66)		

・トレイルライディングに最適なヘルメット。
・日本人にぴったり合うゆったり幅広設計。
・丸みを帯びたフリーライドデザイン。



ヘルメット
BULLIT ブリット

品番	サイズ	カラー	税込価格(本体価格)
154006	ユニ(54-60)	フラットブラック	¥10,290 (¥9,800)
154007		カモ	

・トレイルライディングに最適なヘルメット。
・日本人にぴったり幅広設計。
・標準的なハーフトイプ。



シンガード

品番	サイズ	税込価格(本体価格)
155141	L/LX	¥4,725 (¥4,500)

カラー：グラック
・マジックテープで着脱がカンタン、スネ当て。(ネットケース付)



トレイルライド エルボーガード

品番	サイズ	税込価格(本体価格)
155152	M	¥6,300 (¥6,000)
155153	L	

カラー：グラック
・様々な要因からヒジを守る。(ネットケース付)



トレイルライド ニー/シンガード

品番	サイズ	税込価格(本体価格)
155157	M	¥7,825 (¥7,500)
155158	L	

カラー：グラック
・頑丈なヒザ&スネ用ガード。



CRANK BROTHERS

SERFAS

DMT

PEDROS

POLAR

VETTA

SPEEDSTUFF

BRAVE

KCNC

CAMELBAK

NVO

SR SUNTOUR

A CLASS

K-WIND

CYCLEDISIGN

FESKIN

GARMIN

GT

FELT

BBB



DH フロントフェンダー

品番	カラー	税込価格(本体価格)
A 17035030	クリア	¥3,150 (¥3,000)
B 17035031	ブラック	¥3,150 (¥3,000)
C 17035032	レッド	¥3,150 (¥3,000)
D 17035033	CP	¥2,625 (¥2,500)
E 17035034	ブルー	¥2,625 (¥2,500)
F 17035035	カーボンルック	¥3,150 (¥3,000)
G 17035036	グリーン	¥2,625 (¥2,500)
H 17035037	ホワイト	¥2,625 (¥2,500)
① 17035038	シルバー	¥3,150 (¥3,000)
② 17035039	オレンジ	¥2,625 (¥2,500)
K 17035080	クリアスター	¥3,360 (¥3,200)
L 17035081	ブラックスター	¥3,360 (¥3,200)
M 17035083	アイスブルー	¥2,940 (¥2,800)
N 17035084	エレクトリックブルー	¥2,940 (¥2,800)
O 17035087	カムフラージュ	¥3,360 (¥3,200)
P 17035088	シルバースター	¥3,360 (¥3,200)
Q 17035089	エレクトリックイエロー	¥2,940 (¥2,800)

フェンダー各部の寸法 (mm)

	L (取付部より先端まで)	W (本体の幅)	H (厚さ)
DH F	520	110	110
R	410	115	65



①シルバー
②クリアもあります。

DH リヤフェンダー

品番	カラー	税込価格(本体価格)
R 17035041	ブラック	¥2,625 (¥2,500)
S 17035042	レッド	生産終了
T 17035043	CP	生産終了
U 17035044	ブルー	¥2,100 (¥2,000)
V 17035045	カーボンルック	¥2,625 (¥2,500)
W 17035046	グリーン	¥2,100 (¥2,000)
X 17035048	シルバー	生産終了
Y 17035049	オレンジ	¥2,100 (¥2,000)
Z 17035040	クリア	¥2,625 (¥2,500)



XC フロントフェンダー

品番	カラー	税込価格(本体価格)
1 17035000	クリア	生産終了
2 17035001	ブラック	¥3,150 (¥3,000)
3 17035002	レッド	¥3,150 (¥3,000)
4 17035003	CP	生産終了
5 17035004	ブルー	生産終了
6 17035005	カーボンルック	¥3,150 (¥3,000)
7 17035006	グリーン	¥2,625 (¥2,500)
8 17035007	ホワイト	生産終了
9 17035008	シルバー	¥3,150 (¥3,000)
10 17035009	オレンジ	¥2,625 (¥2,500)
11 17035050	クリアスター	¥3,360 (¥3,200)
12 17035051	ブラックスター	生産終了
13 17035053	アイスブルー	¥2,940 (¥2,800)
14 17035054	エレクトリックブルー	生産終了
15 17035057	カムフラージュ	¥3,360 (¥3,200)
16 17035058	シルバースター	¥3,360 (¥3,200)

フェンダー各部の寸法 (mm)

	L (取付部より先端まで)	W (本体の幅)	H (厚さ)
XC F	540	80	110
R	460	105	110



XC リヤフェンダー

品番	カラー	税込価格(本体価格)
17 17035010	クリア	生産終了
18 17035011	ブラック	¥2,625 (¥2,500)
19 17035012	レッド	¥2,625 (¥2,500)
20 17035013	CP	生産終了
21 17035014	ブルー	生産終了
22 17035015	カーボンルック	¥2,625 (¥2,500)
23 17035016	グリーン	¥2,100 (¥2,000)
24 17035018	シルバー	¥2,625 (¥2,500)
25 17035019	オレンジ	¥2,100 (¥2,000)
26 17035060	クリアスター	¥2,835 (¥2,700)
27 17035061	ブラックスター	¥2,835 (¥2,700)
28 17035063	アイスブルー	¥2,310 (¥2,200)
29 17035064	エレクトリックブルー	生産終了
30 17035067	カムフラージュ	¥2,835 (¥2,700)
31 17035068	シルバースター	¥2,835 (¥2,700)



ヨーロッパのフリーライドシーンをリードするドイツのブランド



プレイブマシントとは？

2001年以来、プレイブはハードコアプロダクトを生み出し続け、ダート、ストリート、フリーライド、ダウンヒル、4X、あらゆるカテゴリーでプレイブの強靱なアイテムがライディングの楽しさを演出しています。プレイブはまさにライダーによってつくられているブランドであり、これこそが最高のサービスを提供できると確信しています。

11 フレーム

品番	カラー	税込価格(本体価格)
9384131	フラットブラック	¥55,440 (¥52,800)
9384135	ホワイト	

4130 CrMO 13"
参考重量：2.91kg
26.8mmシートポスト
68mmBBジェル
OSスタンダードヘッド
・ショートトラック及びダートジャンプ、ストリート対応。
・レース用。
・クイックなハンドリング。
・非常に強いスチール製。
・4130ハードコアクロモリ。
・「B」ガセット付。
*写真のカラーは実際と異なります。



ステム
モンスター

品番	カラー	税込価格(本体価格)
682052	ブラック	¥5,460 (¥5,200)

1-1/8 28.6×35mm
参考重量：300g
・突出し寸法35mm。



Aheadキャップ
モンスター

品番	カラー	税込価格(本体価格)
506189	ゴールド	¥1,470 (¥1,400)
506181	ブラック	

・アルミCNC製。
・1-1/8 Aheadステム対応。
・スクリューとスターファンクナット付属。



ステム
エアベース

品番	カラー	税込価格(本体価格)
682055	ブラック	¥9,240 (¥8,800)
682056	ホワイト	
682057	ゴールド	
682058	ハイポリッシュ	

1-1/8 31.8×35mm
参考重量330g
スタックハイト：53mm
・高品質の6061/T6アルミ。
・フリーライドDH用先進的なシンプルデザイン。
・31.8mmハンドルバー対応。



ヘッドセット
モンスター

品番	カラー	税込価格(本体価格)
503172	ブラック	¥10,500 (¥10,000)

OS AH
・ハードコアデザイン。
・フリーライド、ダート、DH用。
・スーパーストロングシールドカートリッジベアリング。
・アルミキャップ、アジャストスクリュー付属。



ヘッドセット
リトルモンスター

品番	カラー	税込価格(本体価格)
503170	ゴールド	¥10,500 (¥10,000)
503175	ブラック	

参考重量：200g
・ハードコアヘッドセット。
・スーパーストロングシールドカートリッジベアリング。
・アルミキャップ、アジャストスクリュー付属。
・1-1/8



- CRANK BROTHERS
- SERFAS
- DMT
- PEDROS
- POLAR
- NETTA
- SPEEDSTUFF
- BRAVE
- KCNC
- CAMELBAK
- NVO
- SR SUNTOUR
- A CLASS
- K-WIND
- CYCLEDISIGN
- RESKIN
- GARMIN
- GT
- FELT
- BBB

ハンドルバー モンスター

品番	サイズ	税込価格(本体価格)
473441	25.4	¥5,460(¥5,200)
473443	28.6	
473445	31.8	¥6,300(¥6,000)

カラー：ブラック
参考重量：470g
W：720mm



グリップ コネクター グリップセット

品番	カラー	税込価格(本体価格)
441216	ブラック	¥2,940(¥2,800)
441217	ホワイト	

参考重量：120g(ペア)
長さ：130mm
・すべったり動いたりしないグリップ。
・アルミクラウンリングを採用したデュアルコンパウンドのマウンテン用グリップ。
・アルミリング付属。



グリップリング コネクター

品番	カラー	税込価格(本体価格)
441220	ブラック	¥2,310(¥2,200)
441221	グレー	
441222	ゴールド	
441223	レッド	

参考重量：36g。
・フレイブコネクターグリップシステム用アルミクラウン。
・クールなデザイン。
・4個1組。



クランクセット シリアルキラー

品番	カラー	税込価格(本体価格)
260470	ブラック	¥27,090(¥25,800)
260471	ホワイト	

170mm ISIS
・チューブアーム4130クロモリクランク。
・ハードコアMTBライダー向け。
・4ボルトアルミスライダーアーム104mmPCD。
・ISIS対応。



ハンドルバー スティッフィー

品番	カラー	税込価格(本体価格)
473483	ブラック	¥5,775(¥5,500)
473481	ホワイト	
471482	ピンク	

参考重量：820g
サイズ：10.5mm
CrMO 25.4mm
W：720mm
・4130クロモリスーパーストロング。
※ステムは別売りです。



ペダル エアベース

品番	カラー	税込価格(本体価格)
576700	シルバー	¥10,290(¥9,800)
576701	ブラック	
576702	ピンク	
576703	ゴールド	
576705	ホワイト	

参考重量：220g(ペア)
・軽量なペダル。
・フリック力にすぐれたボディデザイン。
・ラバーシールされた4130クロモリシャフトに
シールドベアリング採用。
・9/16。



ペダル キラー

品番	カラー	税込価格(本体価格)
576725	シルバー	¥18,900(¥18,000)
576726	ブラック	

参考重量：860g(ペア)
・33個の突起により最高のグリップ力を誇る
プラットフォームペダルの最高峰。
・強靱なアルミボディに9/16"クロモリアスル
とプレジジョンボールベアリング採用。
・4130クロモリアスル採用。
・ボルトオープナー兼用。



ペダル フラットスター

品番	カラー	税込価格(本体価格)
576713	シルバー	¥5,575(¥5,500)
576714	ブラック	

参考重量：600g(ペア)
・軽量プラットフォームペダル。
・強靱なアルミボディに9/16"クロモリアスル
とプレジジョンボールベアリング採用。
・リブレスサドルピンでグリップ力も完璧。
(スベアピン付属)



シートポストクランプ ポゴ

品番	サイズ	カラー	税込価格(本体価格)
653230	φ25.4		¥2,100(¥2,000)
653231	φ28.6	ブラック	
653232	φ31.8		
653233	φ34.9		
653226	φ25.4	ゴールド	
653227	φ28.6		
653228	φ31.8		
653229	φ34.9		

・ハードコアシートポストクランプ。
・バンクスタイルデザイン。
・強靱なしめつけ可能。
・鍛造CNC加工。
・ワンボルトタイプ。



スクエア ビーフォース

品番	税込価格(本体価格)
524817	¥3,360(¥3,200)

カラー：ゴールド
・ソリッドクロモリアスル。
・CNC加工アルミレバー。
・エルゴノミックデザインレバー。



ハブ シングルスPEED リアディスク

品番	税込価格(本体価格)
521274	¥19,740(¥18,800)

MIOアックスル36H
カラー：ゴールド
参考重量：620g
フランジ径：56.5
・ディスクブレーキ用シングルスPEEDリアハブ。
・6061/T6アルミボディ。
・CNC加工。
・4つのスーパーストロングシールドベアリング採用。
・10mmクロモリロードアックスル。
・16Tスプロケット付属。
・135mmfl。



サドル トリックスター

品番	カラー	税込価格(本体価格)
651753	ブラック/ケブラーブラック	¥5,670(¥5,400)
651754	アンティークブラウン/ケブラーブラック	

参考重量：320g
・すべてのトリックに対応するサドル。
・ケブラーでエッジを補強した強靱なシンセティックレザーのアップパー。
・薄くスリムなシェイプ。
・8mmクロモリレール。



サドル エアベース

品番	カラー	税込価格(本体価格)
651750	ホワイトスノウカモ	¥5,040(¥4,800)
651751	ホワイトピンクカモ	
651752	ホワイトグリーンカモ	

参考重量：500g
・アップパーにはラバーとケブラーを採用したハイデンシティデザイン。
・非常に強くフレキシビリティに富んだスモールサイズ。
・クロモリ8mmレール。



ハブ モンスター フロントディスク

品番	サイズ	税込価格(本体価格)
521281	32H	¥10,290(¥9,800)
521282	36H	

M9アックスル36H
カラー：ゴールド
参考重量：200g
フランジ径：56.5
・ディスクブレーキ用フロントハブ。
・9mmアックスル。
・CNC加工。
・2つのスーパーストロングシールド
ベアリング採用。
・100mmfl。



リム ビックフット

品番	サイズ	カラー	税込価格(本体価格)
862623	32H	ブラック	¥8,820(¥8,400)
862625	36H		
862620	32H		
862628	36H	ホワイト	
862621	26"	ゴールド	¥9,240(¥8,800)
862629	36H		
862631	36H		
862622	32H	ピンク	
862630	36H	ハイポリッシュ	
862425	24"	ブラック	¥8,400(¥8,000)

参考重量：800g
リム高：21mm
・ハードコアリム。
・ストロングアイレットホール。
・ダブルウォール。
・36mmfl。
・フリーライド、ダート、DH用。



- CRANK BROTHERS
- SERFAS
- DMT
- PEDROS
- POLAR
- NETTA
- SPEEDSTUFF
- BRAVE
- KCNC
- CAMELBAK
- NVO
- SR SUNTOUR
- A CLASS
- K-WIND
- CYCLEDESIGN
- FESKIN
- GARMIN
- GT
- FELT
- BBB



ケーシーエヌシー

ケーシーエヌシーとは？

自動車会社でエンジニアだったケン・リンが独立し、1996年から高水準のバイク用パーツの生産を開始。チタニウム、スカンジウム、アルミニウムを中心に、適材適所に異種素材を駆使し軽量パーツを開発。コンピューターで制御された最新のCNC加工技術によって、高精度、高品質、高性能を実現しています。



440g



チェーンホイール
BEARBONE RD1
ペアボーンアールディワン

品番	歯数	BCD	クランク長	税込価格(本体価格)
260251	53×39T	130mm	170mm	¥39,900 (¥38,000)
260252	52×39T	130mm	172.5mm	
260254	52×39T	130mm	170mm	
260255	52×39T	130mm	172.5mm	

材質：7075アルミニウム合金
カラー：ブラック
参考重量：440g
適合BBセット：ISIS、軸長：108mm、CL：43.5mm
Qファクター：147mm
・BBセットは付属していません。
・セルフィグザクター方式のクランクキャップが付属。

445g



チェーンホイール
BEARBONE RD1 COMPACT
ペアボーンアールディワンコンパクト

品番	歯数	BCD	クランク長	税込価格(本体価格)
260261	50×34T	110mm	170mm	¥39,900 (¥38,000)
260262	50×34T	110mm	172.5mm	
260264	48×34T	110mm	170mm	

材質：7075アルミニウム合金
カラー：ブラック
参考重量：445g
適合BBセット：ISIS、軸長：108mm、CL：43.5mm
Qファクター：147mm
・BBセットは付属していません。
・セルフィグザクター方式のクランクキャップが付属。

510g



チェーンホイール
BEARBONE XC1
ペアボーンエックスシーワン

品番	歯数	BCD	クランク長	税込価格(本体価格)
260271	44×32×22T	104/64mm	165mm	¥39,900 (¥38,000)
260272	44×32×22T	104/64mm	170mm	

材質：7075アルミニウム合金
カラー：ブラック
参考重量：510g
適合BBセット：ISIS、軸長：113mm、CL：47.5mm
軸長：118mm、CL：50.0mm
Qファクター：180mm
・BBセットは付属していません。
・セルフィグザクター方式のクランクキャップが付属。

445g



チェーンホイール
BEARBONE RD1 COMPACT
ペアボーンアールディワンコンパクト

品番	歯数	BCD	クランク長	税込価格(本体価格)
260265	50×34T	110mm	170mm	¥39,900 (¥38,000)
260266	50×34T	110mm	172.5mm	

材質：7075アルミニウム合金
カラー：ブラック/ゴールドチェーンリングボルト
参考重量：445g
適合BBセット：ISIS、軸長：108mm、CL：43.5mm
Qファクター：147mm
・BBセットは付属していません。
・セルフィグザクター方式のクランクキャップが付属。

640g



チェーンホイール
BEARBONE FR1
ペアボーンエフアールワン

品番	歯数	BCD	クランク長	税込価格(本体価格)
260281	32×22T	104/64mm	165mm	¥39,900 (¥38,000)
260282	32×22T	104/64mm	170mm	

材質：7075アルミニウム合金
カラー：ブラック
参考重量：640g
適合BBセット：ISIS、軸長：113mm、CL：47.5mm
軸長：118mm、CL：50.0mm
Qファクター：180mm
・BBセットは付属していません。
・セルフィグザクター方式のクランクキャップが付属。
・7075アルミニウム合金製パッシュガード。



156g



ロード用BBセット
SCANDIUM RACE LITE スカンジウムレースライト

品番	BBサイズ	軸長	税込価格(本体価格)
263307	BSA/JIS 68mm	108mm	¥9,975 (¥9,500)

材質：スカンジウム
カラー：ゴールド
構造：ISIS
参考重量：156g
・2重構造のシールドベアリング。
・防水のラバーシール付。
・M11.5×35mm 7075アルミニウム合金ボルトが付属。

144g



ロード用BBセット
TITANIUM RACE LITE チタニウムレースライト

品番	BBサイズ	軸長	税込価格(本体価格)
263317	BSA/JIS 68mm	108mm	¥22,890 (¥21,800)

材質：チタニウム
カラー：ゴールド
構造：ISIS
参考重量：144g
・2重構造のシールドベアリング。
・防水のラバーシール付。
・M11.5×35mm 7075アルミニウム合金ボルトが付属。



防水のラバーシール。

191g



MTB用BBセット
SCANDIUM XC MTB スカンジウムエックスシー エムティービー

品番	BBサイズ	軸長	税込価格(本体価格)
263300	BSA/JIS 68mm	113mm	¥9,975 (¥9,500)
263301	BSA/JIS 68mm	118mm	
263302	BSA/JIS 73mm	113mm	
263303	BSA/JIS 73mm	118mm	

材質：スカンジウム
カラー：ゴールド
構造：ISIS
参考重量：191g
・2重構造のシールドベアリング。
・防水のラバーシール付。
・M11.5×35mm 7075アルミニウム合金ボルトが付属。
・68mmサイズに付属している2.5mmのスペーサーとリングナットを外せば73mmに対応します。

BBセット用フィクシングボルト

品番	サイズ	税込価格(本体価格)
260640	M11.5×35mm	¥840 (¥800)
260641	M12×35mm	
260642	M14×35mm	
260643	M15×35mm	
260644	M16×35mm	

材質：7075アルミニウム合金
・中空ホロー加工。



2g



チェーンリングパーツ
CHAINRING BOLT SET チェーンリングボルトセット

品番	カラー	サイズ	税込価格(本体価格)
263100	シルバー	M8×0.75×7.8mm	¥1,470 (¥1,400)
263101	ブラック		
263102	レッド		
263104	ブルー		
263106	グリーン		
263109	ゴールド		
263110	シルバー	M8×0.75×6.5mm	
263111	ブラック		
263112	レッド		
263114	ブルー		
263116	グリーン		
263119	ゴールド		

材質：7075アルミニウム合金
参考重量：2g
・チェーンリング用ナット付ボルト。
・5個/組。
・M8×0.75×6.5mmはシングルギアにも対応。

2g

クランクキャップ
EXTRACTOR イグザクター

品番	カラー	税込価格(本体価格)
260650	シルバー	¥1,575 (¥1,500)
260651	ブラック	
260652	レッド	
260654	ブルー	
260659	ゴールド	

材質：7075アルミニウム合金
参考重量：2g
・ボルトを緩めれば工具なしでクランクをBBから外せます。
・2個/組。



2g

耐久性の目安(参考資料)

材質	プロライダー	一般のライダー
チタニウム	8,000km	15,000km
スカンジウム	3,000km	8,000km
アルミニウム	3,000km	8,000km

140g



ロード用カセットプロケット
9 SPEED SHIMANO (シマノ対応9段)

品番	歯数	参考重量	税込価格(本体価格)
407781	12/27T	153g	¥24,990 (¥23,800)
407782	12/25T	140g	

材質：クロモリスチール×1、スカンジウム×4、7075アルミニウム合金×4
対応コンボ：SHIMANO 9 SPEED
対応チェーン：SHIMANO CN-7700
ロックリング用工具：SHIMANO専用工具に対応

115g

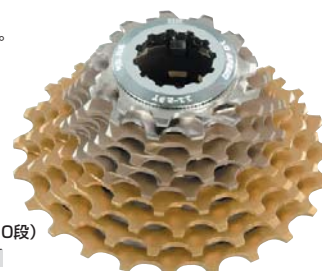

ロード用カセットプロケット
10 SPEED SHIMANO (シマノ対応10段)

品番	歯数	参考重量	税込価格(本体価格)
407815	11/23T	115g	¥35,490 (¥33,800)
407816	12/25T	147g	
407817	12/27T	153g	

トップ2枚がチタニウム、ミドル4枚がスカンジウム、ローアール4枚がアルミニウムというチェーンとの摩擦頻度に応じて素材を使い分けるという凝り方です。
材質：チタニウム×2、スカンジウム×4、7075アルミニウム合金×4
対応コンボ：SHIMANO Dura-Ace
対応チェーン：SHIMANO CN-7800、KCNC
ロックリング用工具：SHIMANO専用工具に対応

10 SPEED SHIMANO用
カセットプロケット付属部品

品番	歯数	材質	税込価格(本体価格)
408080	11T用ロックリング	—	¥1,890 (¥1,800)
408060	11×12T	チタニウム	¥13,650 (¥13,000)
408040	13×14×15×16T	スカンジウム	¥13,125 (¥12,500)
408020	17×19×21×23T	7075アルミニウム合金	¥13,125 (¥12,500)
408082	12T用ロックリング	—	¥1,890 (¥1,800)
408062	12×13T	チタニウム	¥13,650 (¥13,000)
408042	14×15×16×17T	スカンジウム	¥13,125 (¥12,500)
408022	19×21×24×27T	7075アルミニウム合金	¥13,125 (¥12,500)
408023	19×21×23×25T	7075アルミニウム合金	¥13,125 (¥12,500)



120g



ロード用カセットプロケット
10 SPEED CAMPAGNOLO (カンパニョーロ対応10段)

品番	歯数	参考重量	税込価格(本体価格)
407806	11/21T	120g	¥35,490 (¥33,800)
407807	11/23T	115g	
407805	12/25T	150g	

材質：チタニウム×2、スカンジウム×4、7075アルミニウム合金×4
対応コンボ：CAMPAGNOLO Record
対応チェーン：CAMPAGNOLO Record-10、KCNC
ロックリング用工具：CAMPAGNOLO専用工具に対応

CRANK BROTHERS
SERFAS
DMT
PEDROS
POLAR
VETTA
SPEEDSTUFF
BRAVE
KCNC
CAMELBAK
NVO
SR SUNTOUR
A CLASS
K-WIND
CYCLEDESIGN
RESKIN
GARMIN
GT
FELT
BBB



ハンドルステム SC WING エスシーウィング

品番	クランプ径	突出し量	税込価格(本体価格)
683001		80mm	¥16,590(¥15,800)
683002		90mm	
683003	26.0mm	100mm	
683004		110mm	
683005		120mm	
683011		80mm	
683012		90mm	
683013	31.8mm	100mm	
683014		110mm	
683015		120mm	

材質：スカンジウム、チタニウムボルト
 カラー：ブラック
 ライズ：5°
 コラム径：28.6mm
 厚さ：38.0mm
 参考重量：90g

90g



ハンドルステム FREE RIDE フリーライド

品番	クランプ径	突出し量	税込価格(本体価格)
682110		50mm	¥9,450(¥9,000)
682111	31.8mm	60mm	
682112		70mm	

材質：7075アルミニウム合金、スカンジウムボルト
 カラー：ブラック
 ライズ：10°
 コラム径：28.6mm
 厚さ：38.0mm
 参考重量：190g

190g



ハンドルステム ROAD PRO ロードプロ

品番	クランプ径	突出し量	税込価格(本体価格)
683071		80mm	¥12,390(¥11,800)
683072		90mm	
683073	31.8mm	100mm	
683074		110mm	
683075		120mm	

材質：7075アルミニウム合金、スカンジウムボルト
 カラー：ブラック
 ライズ：5°
 コラム径：28.6mm
 厚さ：38.0mm
 参考重量：95g

95g

ハンドルステム BEAR ARM ベアアーム

品番	クランプ径	突出し量	税込価格(本体価格)
682100		50mm	¥3,150(¥3,000)
682101	31.8mm	70mm	
682102		100mm	

材質：6061アルミニウム合金、クロモリボルト
 カラー：ブラック
 ライズ：5°
 コラム径：28.6mm
 厚さ：38.0mm
 参考重量：145g

145g



333g

ハンドルステム DH-PRO ディーエッチプロ

品番	クランプ径	突出し量	税込価格(本体価格)
682117		40mm	¥5,250(¥5,000)
682118	31.8mm	50mm	
682115		40mm	
682116	25.4mm	50mm	

材質：7075アルミニウム合金、スカンジウムボルト
 カラー：ブラック
 ライズ：5°
 コラム径：28.6mm
 厚さ：38.0mm
 参考重量：333g



ハンドルステム ROAD PRO ロードプロ

品番	クランプ径	突出し量	税込価格(本体価格)
683081		80mm	¥10,290(¥9,800)
683082		90mm	
683083		100mm	
683084	25.4mm	110mm	
683085		120mm	
683086		130mm	
683091		80mm	
683092		90mm	
683093	26.0mm	100mm	
683094		110mm	
683095		120mm	
683096		130mm	
683061		80mm	
683062		90mm	
683063		100mm	
683064	31.8mm	110mm	
683065		120mm	
683066		130mm	

材質：材質：7075アルミニウム合金、スカンジウムボルト
 カラー：ブラック
 ライズ：5°
 コラム径：28.6mm
 厚さ：38.0mm
 参考重量：100g

142g



ハンドルステム B33 ビー33

品番	クランプ径	突出し量	税込価格(本体価格)
682103		50mm	¥6,720(¥6,400)
682104	31.8mm	70mm	
682105		90mm	

材質：6061アルミニウム合金、ステンレスボルト
 カラー：ブラック
 ライズ：5°
 コラム径：28.6mm
 厚さ：38.0mm
 参考重量：142g

198g

ハンドルステム B34 ビー34

品番	クランプ径	突出し量	税込価格(本体価格)
682106		50mm	¥6,720(¥6,400)
682107	31.8mm	70mm	
682108		90mm	

材質：6061アルミニウム合金、ステンレスボルト
 カラー：ブラック
 ライズ：5°
 コラム径：38.1mm
 参考重量：198g



ハンドルバー SC BONE エスシーボーン

品番	クランプ径	ライズ	税込価格(本体価格)
473420	31.8mm	25.4mm	¥9,975(¥9,500)
473421		25.4mm	
473424	31.8mm	38.1mm	
473425		25.4mm	

材質：スカンジウム
 カラー：ブラック
 幅：710mm
 バックスイープ：8°
 参考重量：238g

238g



ハンドルバー SC FORCE エスシーフォース

品番	クランプ径	幅	税込価格(本体価格)
471020	31.8mm	400mm	¥12,390(¥11,800)
471021		420mm	
471025	26.0mm	400mm	
471026		420mm	

材質：スカンジウム
 カラー：ブラック
 リーチ：85mm
 ドロップ：145mm
 参考重量：210g
 ・幅、リーチ、ドロップは芯～芯の寸法です。

381g



ハンドルバー PURE CURVE 6061 ピュアカーブ 6061

品番	クランプ径	幅	税込価格(本体価格)
471010	31.8mm	400mm	¥3,990(¥3,800)
471011		420mm	
471012	31.8mm	440mm	
471013		400mm	
471014	26.0mm	420mm	
471015		440mm	

材質：6061アルミニウム合金
 カラー：ブラック
 リーチ：85mm
 ドロップ：145mm
 参考重量：280g
 ・幅、リーチ、ドロップは芯～芯の寸法です。

280g



ハンドルバー RANPART ランパート

品番	クランプ径	ライズ	税込価格(本体価格)
473412	31.8mm	25.4mm	¥3,360(¥3,200)
473413		25.4mm	¥3,150(¥3,000)
473414	31.8mm	38.1mm	¥3,360(¥3,200)
473415		25.4mm	¥3,150(¥3,000)
473416	31.8mm	50.8mm	¥3,360(¥3,200)
473417		50.8mm	¥3,150(¥3,000)

材質：6061アルミニウム合金
 カラー：ブラック
 幅：600mm
 ライズ：0mm
 バックスイープ：8°
 参考重量：381g

ハンドルバー RANPART ランパート

品番	クランプ径	税込価格(本体価格)
473410	31.8mm	¥3,150(¥3,000)
473411	25.4mm	¥2,940(¥2,800)

材質：6061アルミニウム合金
 カラー：ブラック
 幅：600mm
 ライズ：0mm
 バックスイープ：8°
 参考重量：168g

168g



138g

シートポスト TI PRO LIGHT 8000 ティーアイプロライト 8000

品番	外径	税込価格(本体価格)
659010	27.2mm	¥13,440(¥12,800)
659011	30.9mm	
659012	31.6mm	

全長：350mm
 材質：スカンジウムダブルバテッドチューブ
 チタニウムボルト
 カラー：ブラック
 参考重量：138g
 (注) MTBのXCとロード専用。
 ハードな乗車には適しません。

シートポスト TI PRO LIGHT 9000 ティーアイプロライト 9000

品番	外径	税込価格(本体価格)
659013	33.9mm	¥17,640(¥16,800)
659014	34.9mm	

全長：550mm
 材質：7075アルミニウム合金ダブルバテッドチューブ
 カラー：ブラック
 (注) 小径車や折りたたみ車専用。

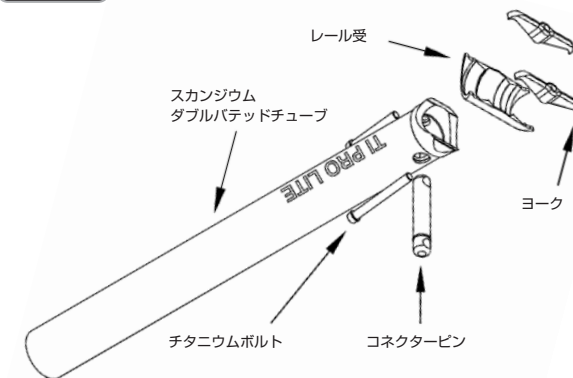

シートポスト付属部品 TI PRO LIGHT ティーアイプロライト

品番	部品名	税込価格(本体価格)
659020	ブラックカラーヨーク	
659021	レッドカラーヨーク	¥1,050(¥1,000)
659022	ゴールドカラーヨーク	
659023	27.2mm用コネクターピン	¥1,050(¥1,000)
659024	30.9/31.6mm用コネクターピン	
659025	27.2mm用レール受け	¥1,260(¥1,200)
659026	30.9/31.6mm用レール受け	

178g

シートポスト SC PRO LIGHT エスシープロライト

品番	外径	税込価格(本体価格)
659002	27.2mm	¥12,390(¥11,800)
659003	30.9mm	
659004	31.6mm	

全長：350mm
 材質：スカンジウムダブルバテッドチューブ
 スカンジウムボルト
 カラー：ブラック
 参考重量：178g
 (注) MTBのXCとロード専用。
 ハードな乗車には適しません。

280g

シートポスト T1R ティーワンアール

品番	外径	税込価格(本体価格)
659016	31.6mm	¥14,490(¥13,800)

全長：350mm
 材質：スカンジウムダブルバテッドチューブ
 チタニウムボルト
 カラー：ブラック
 参考重量：280g
 (注) フリーライドやダウンヒルなど、ハードな用途に対応。



235g

シートポスト T3R ティースリーアール

品番	外径	税込価格(本体価格)
658996	27.2mm	¥5,670(¥5,400)
658997	30.9mm	
658998	31.6mm	

全長：350mm
 材質：7075アルミニウム合金
 カラー：ブラック
 参考重量：235g
 (注) MTBのXCとロード専用。
 ハードな乗車には適しません。



235g

シートポスト T4R ティーフォーアール

品番	外径	税込価格(本体価格)
658999	27.2mm	¥6,090(¥5,800)
659000	30.9mm	
659001	31.6mm	

全長：350mm
 材質：7075アルミニウム合金
 カラー：ブラック
 参考重量：235g
 (注) MTBのXCとロード専用。
 ハードな乗車には適しません。



シートポストクランプ QR MTB CLAMP QRマウンテンバイククランプ

品番	クランプ径	カラー	税込価格(本体価格)
653080		シルバー	¥4,200(¥4,000)
653081		ブラック	
653082	31.8mm	レッド	
653083		ゴールド	
653084		ブルー	
653086		グリーン	
653090		シルバー	
653091		ブラック	
653092	34.9mm	レッド	
653093		ゴールド	
653094		ブルー	
653096		グリーン	

材質：7075アルミニウム合金/バンド
 参考重量：23g (31.8mm)



14g

シートポストクランプ ROAD LITE ロードライト

品番	クランプ径	税込価格(本体価格)
653175	31.8mm	¥1,470(¥1,400)
653176	34.9mm	

材質：7075アルミニウム合金
 カラー：ブラック
 参考重量：14g

60g

シートポストクランプ MTB CLAMP マウンテンバイククランプ

品番	クランプ径	税込価格(本体価格)
653170	31.8mm	¥1,260(¥1,200)
653171	34.9mm	

材質：6061アルミニウム合金
 カラー：ブラック
 参考重量：60g



9g

ディレーラプルーリー CERAMIC JOCKEY WHEEL セラミックジョッキホイール

品番	歯数	カラー	品番	歯数	カラー	税込価格(本体価格)
304200	10T		304230	10T		¥3,990(¥3,800)
304201	11T	シルバー	304231	11T	レッド	
304202	12T		304232	12T		
304203	13T		304233	13T		
304210	10T		304240	10T		
304211	11T		304241	11T	ブルー	
304212	12T	ブラック	304242	12T		
304213	13T		304243	13T		
304220	10T					
304221	11T	ゴールド				
304222	12T					
304223	13T					

材質：7075アルミニウム合金
ベアリング：セラミック
適合：SHIMANO、CAMPAGNOLO、SRAMのロード用10速に対応

幅：8mm
参考重量：9g
・セラミックベアリングの採用により回転が円滑になり、耐久性も20%向上。



10g

ディレーラプルーリー JOCKEY WHEEL ジョッキホイール

品番	歯数	カラー	品番	歯数	カラー	税込価格(本体価格)
304100	10T		304130	10T		¥1,575(¥1,500)
304101	11T	シルバー	304131	11T	レッド	
304102	12T		304132	12T		
304103	13T		304133	13T		
304110	10T		304140	10T		
304111	11T		304141	11T	ブルー	
304112	12T	ブラック	304142	12T		
304113	13T		304143	13T		
304120	10T					
304121	11T	ゴールド				
304122	12T					
304123	13T					

材質：7075アルミニウム合金
ベアリング：ステンレススチール
適合：SHIMANO、CAMPAGNOLO、SRAMのロード用10速に対応
幅：8mm
参考重量：10g



0.7g

プルーリー用ボルト JOCKEY WHEEL BOLTS ジョッキホイールボルト

品番	カラー	税込価格(本体価格)
304300	シルバー	¥840(¥800)
304301	ブラック	
304302	レッド	
304304	ブルー	
304306	グリーン	
304309	ゴールド	

サイズ：7.8×15.5mm
材質：7075アルミニウム合金
参考重量：0.7g
・ディレーラプルーリー用ボルト。
・2個/組。



245g

チェーン BICYCLE CHAIN バイクチェーン

品番	カラー	税込価格(本体価格)
242010	シルバー	¥7,140(¥6,800)
242011	ゴールド	

対応段数：9/10スピード
適合：SHIMANO、CAMPAGNOLO
寸法：1/2×11/110、ピン長5.9mm
参考重量：245g
ピン強度：350kgf
引張強度：1050kgf
接合方式：クイックリリースリンク（工具不要）



46g

バーエンド CNC BAR ENDS シーエヌシーバーエンド

品番	カラー	税込価格(本体価格)
474081	ブラック	¥7,140(¥6,800)
474083	ゴールド	

材質：7075アルミニウム合金、スカンジウムボルト
サイズ：全長115mm、グリップ部=85mm
参考重量：46g



ブレーキセット MTB BRAKE VB1 マウンテンバイクブレーキVB1

品番	税込価格(本体価格)
201101	¥60,900(¥58,000)

アーム 本体：7075アルミニウム合金
スプリング：チタニウム
小物類：スカンジウム
シュー：トリプルコンパウンド
サイズ：105mm
カラー：ブラック
参考重量：58g(左右1組)

レバー 材質：7075アルミニウム合金
スプリング：チタニウム
レバー比：92mm
カラー：ブラック
参考重量：46g(左右1組)



ブレーキセット ROAD C-BRAKE ロードシーブレーキ

品番	カラー	税込価格(本体価格)
200100	シルバー	¥39,900(¥38,000)
200101	ブラック	
200102	レッド	
200103	ゴールド	

材質：7075アルミニウム合金、チタニウムボルト
サイズ：39~49mm
参考重量：75g
・ダブルピボットデザイン。
・トリプルコンパウンドブレーキシュー。
・カーボンファイバーリム用ブレーキパッドが付属。



75g

ブレーキシュー V-BRAKE PADS Vブレーキパッド

品番	税込価格(本体価格)
205401	¥2,940(¥2,800)

材質：スカンジウムボルト/ナット
パッド：トリプルコンパウンド
サイズ：72mm
参考重量：30g
・左右2個/組です。
・M7ボルトでKCNC VB1専用です。

30g

ブレーキシュー V-BRAKE PADS Vブレーキパッド

品番	税込価格(本体価格)
205402	¥3,990(¥3,800)

材質：チタニウムボルト/ナット
パッド：トリプルコンパウンド
サイズ：72mm
参考重量：32g
・左右2個/組です。
・M6ボルトでSHIMANOと一般Vブレーキに対応。

32g

ブレーキシュー ROAD BRAKE PADS ロードブレーキパッド

品番	税込価格(本体価格)
205400	¥4,200(¥4,000)

材質：チタニウムボルト/ナット
パッド：トリプルコンパウンド
サイズ：54mm
参考重量：24g
・左右2個/組です。
・KCNC C-BRAKEと一般のロード用キャリアブレーキに対応。

24g

ブレーキシュー ロード用ブレーキパッド

品番	税込価格(本体価格)
205419	¥4,200(¥4,000)

カラー：ゴールド
材質：チタンボルト
・左右2個/組です。
・シマノ用。



ブレーキシュー ロード用ブレーキパッド

品番	税込価格(本体価格)
205412	¥4,200(¥4,000)

カラー：レッド
材質：チタンボルト
・左右2個/組です。
・シマノ用。



ブレーキシュー ロード用ブレーキパッド

品番	税込価格(本体価格)
205411	¥4,200(¥4,000)

カラー：ブラック
材質：チタンボルト
・左右2個/組です。
・シマノ用。



BRAND

CRANK BROTHERS

SERFAS

DMT

PEDROS

POLAR

VETTA

SPEEDSTUFF

BRAVE

KCNC

CAMELBAK

NVO

SR SUNTOUR

A CLASS

K-WIND

CYCLEDESIGN

RESKIN

GARMIN

GT

FELT

BBB



ロード用クイックリリース
ROAD SKEWERS ロードスキューワ

品番	カラー	税込価格(本体価格)
524750	シルバー	¥8,400 (¥8,000)
524751	ブラック	
524752	レッド	
524753	ゴールド	
524754	ブルー	
524756	グリーン	

44g

材質：7075アルミニウム合金、チタニウムロッド
サイズ(エンド幅)：(F)100×(R)130mm
参考重量：44g(前後ペア)

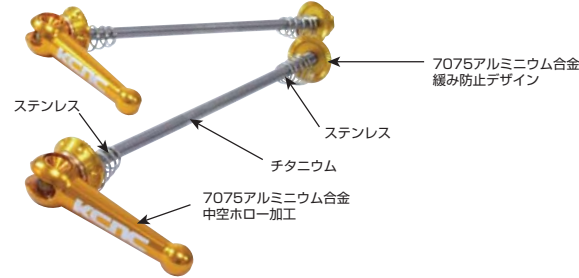

68g

68g

インテグレイテッドヘッドセット
OMEGA-S2 オメガS2

品番	税込価格(本体価格)
502151	¥3,360 (¥3,200)

ベアリング：φ41.8mm×8.0mm×45°/45°
ステアチューブ：φ28.6mmネジなし
フォーク玉押：φ30mm
スタックハイト：10mm
適合：CAMPAGNOLO、RITCHEY
参考重量：68g
・最高の回転を維持するアギュラーコンタクト
ベアリングは完全密閉ですぐれた防水機能。
・スターナット、ボルト、キャップが付属。

インテグレイテッドヘッドセット
OMEGA-S3 オメガS3

品番	税込価格(本体価格)
502152	¥3,360 (¥3,200)

ベアリング：φ41.8mm×8.0mm×45°/45°
ステアチューブ：φ28.6mmネジなし
フォーク玉押：φ30mm
スタックハイト：20mm
適合：CAMPAGNOLO、RITCHEY
参考重量：68g
・最高の回転を維持するアギュラーコンタクト
ベアリングは完全密閉ですぐれた防水機能。
・高さ20mmの6061アルミニウム合金製の
テーパ型スベサー。
・スターナット、ボルト、キャップが付属。

36g



ヘッドパーツ付属部品
AHEDSET CAP アヘッドセットキャップ

品番	カラー	キャップ外径	ステアチューブ内径	税込価格(本体価格)
506101	ブラック			¥1,890 (¥1,800)
506102	レッド			
506104	ブルー	28.6mm	25.4mm	
506106	グリーン			
506109	ゴールド			
506111	ブラック			
506112	レッド			
506114	ブルー	24.5mm	22.2mm	
506116	グリーン			
506119	ゴールド			

材質：6061アルミニウム合金
長さ：38mm
参考重量：36g
・カーボンファイバー製ステアチューブに最適な
プレッシャーアンカー。

インナーチューブ付属部品
EXTENSION VALVE エクステンションバルブ

品番	カラー	税込価格(本体価格)
760051	ブラック	¥420 (¥400)
760052	レッド	
760054	ブルー	
760056	グリーン	
760059	ゴールド	

2.1g

サイズ：6.2×50mm
材質：6061アルミニウム合金
参考重量：2.1g
・プレスタバルブ(仏式/FV)専用延長アダプター。



ヘッドパーツ付属部品
AHEDSET CAP アヘッドセットキャップ

品番	キャップ外径	ステアチューブ内径	税込価格(本体価格)
506125	28.6mm	25.4mm	¥1,575 (¥1,500)
506126	25.4mm	22.2mm	

材質：6061アルミニウム合金
長さ：38mm
・カーボンファイバー製ステアチューブに
最適なプレッシャーアンカー。



ヘッドパーツ付属部品
HEADSET SPACER ヘッドセットスベサー

品番	厚さ	カラー	税込価格(本体価格)
506241	2mm		
506242	3mm		
506243	5mm		
526244	8mm	ブラック	
526245	10mm		
526246	12mm		
526247	14mm		
526248	20mm		
506221	2mm		
506222	3mm		
506223	5mm		
506224	8mm	ブルー	
506225	10mm		
506226	12mm		
506227	14mm		
506228	20mm		
506231	2mm		
506232	3mm		¥158 (¥150)
506233	5mm		
506234	8mm	ゴールド	
506235	10mm		
506236	12mm		¥210 (¥200)
506237	14mm		
506238	20mm		
506251	2mm		
506252	3mm		¥158 (¥150)
506253	5mm		
506254	8mm	レッド	
506255	10mm		
506256	12mm		¥210 (¥200)
506257	14mm		
506258	20mm		

材質：6061アルミニウム合金
サイズ：28.6mm

MTB用クイックリリース
MTB SKEWERS MTBスキューワ

品番	カラー	税込価格(本体価格)
524760	シルバー	¥8,400 (¥8,000)
524761	ブラック	
524762	レッド	
524763	ゴールド	
524764	ブルー	
524766	グリーン	

45g

材質：7075アルミニウム合金、チタニウムロッド
サイズ(エンド幅)：(F)100×(R)135mm
参考重量：45g(前後ペア)



68g

インテグレイテッドヘッドセット
OMEGA-S1 オメガS1

品番	税込価格(本体価格)
502150	¥3,360 (¥3,200)

ベアリング：φ41.0mm×6.5mm×36°/45°
ステアチューブ：φ28.6mmネジなし
フォーク玉押：φ30mm
スタックハイト：10mm
適合：CANECREEK
参考重量：68g
・最高の回転を維持するアギュラーコンタクト
ベアリングは完全密閉ですぐれた防水機能。
・スターナット、ボルト、キャップが付属。

133g

セミインテグレイテッドヘッドセット
KUDOS-Q1 クドスQ1

品番	税込価格(本体価格)
502272	¥3,990 (¥3,800)

材質：6061アルミニウム合金
ベアリング：45°
ステアチューブ：φ28.6mmネジなし
フォーク玉押：φ30mm
適合：MTB
参考重量：133g
・最高の回転を維持するアングラーコンタクト
ベアリングは完全密閉ですぐれた防水機能。
・スターナット、ボルト、キャップが付属。

ハイドレーションシステムのバックパック

CAMELBAK®

キャメルバック

詳しくは別紙専用カタログをご覧ください。

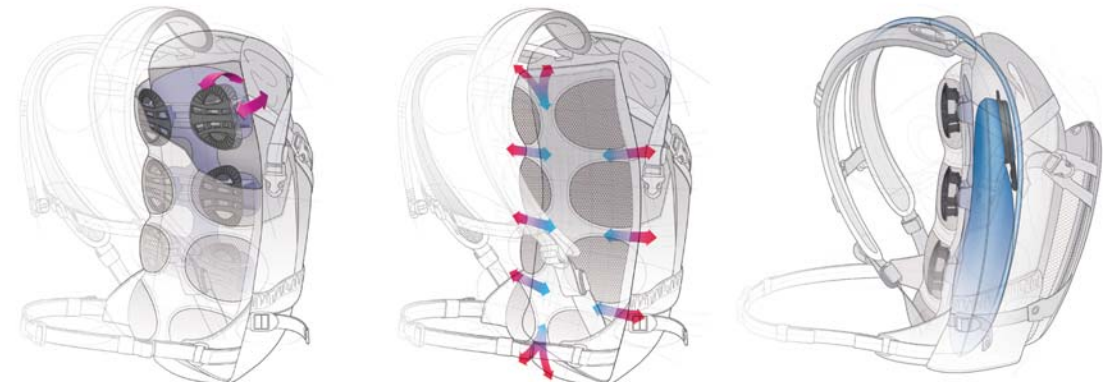

BRAND

- CRANK BROTHERS
- SERFAS
- DMT
- PEDROS
- POLAR
- VETTA
- SPEEDSTUFF
- BRAVE
- KCNC
- CAMELBAK
- NVO
- SR SUNTOUR
- A CLASS
- K-WIND
- CYCLEDISIGN
- FESKIN
- GARMIN
- GT
- FELT
- BBB



エヌブイオー



エヌブイオーとは？

1995年に、フロントフォークのステアチューブからネジを省いたスレッドレスヘッドセット（アヘッドセット）が出現した時、従来のハンドルシステムと異なり、正確に高さを調節できないことに不満を持つ人がいました。エヌブイオーの創設者であるモニー・ガバは、アジャスタブル・スレッドレス・システム（ATS）によってハンドルシステムの高さの調節方法を提案しましたが、ようやく人々がスレッドレスヘッドセットに適応しようとしていた時代では、時期尚早で関心を集めませんでした。やがて、ハンドルシステムの的確な高さ調節がライディングの性能や快適さに重要な役割を果たすことに気付いたサイクリストたちによって、2003年頃からエヌブイオーのATSが注目されるようになったのです。

ATS（アジャスタブル・スレッドレス・システム）

- 特長：
- ・システムの高さを無段階に調節できる！
 - ・システムの高さ変更時のヘッドの調節が不要！
 - ・カーボンステアリングコラムの保護！
 - ・輸行に便利！ハンドル回りが簡単に取りはずせるのでコンパクトに輸行できます。

ロード用
ATS MR-2

品番	サイズ	税込価格(本体価格)
682900	90mm	¥10,290(¥9,800)
682901	100mm	
682902	110mm	
682903	120mm	

カラー：ブラック
材質：6061アルミニウム合金
加工：鍛造製法CNC加工
アングル：ドロップ
クランプ径：31.8mm (26.0mm用シム付属)
ステアチューブ径：28.6mm



セット内容：ステム本体、ATSステアチューブ、キャップ、カッティングツール、バーボアダプターシムが含まれています。

ロード用
ATS MR-1

品番	サイズ	税込価格(本体価格)
682910	90mm	¥8,190(¥7,800)
682911	100mm	
682912	110mm	
682913	120mm	

カラー：ブラック
材質：6061アルミニウム合金
加工：鍛造製法CNC加工
アングル：ドロップ
クランプ径：31.8mm (26.0mm用シム付属)
ステアチューブ径：28.6mm

ロード用
ATS FR-1

品番	サイズ	税込価格(本体価格)
682920	90mm	¥6,090(¥5,800)
682921	100mm	
682922	110mm	
682923	120mm	
682924	130mm	

カラー：ブラック
材質：6061アルミニウム合金
加工：鍛造製法
アングル：ドロップ
クランプ径：31.8mm (26.0mm用シム付属)
ステアチューブ径：28.6mm

MTB用
ATS FM-1

品番	サイズ	税込価格(本体価格)
682925	90mm	¥6,090(¥5,800)
682926	100mm	
682927	110mm	
682928	120mm	
682929	130mm	

カラー：ブラック
材質：6061アルミニウム合金
加工：鍛造製法
アングル：アップ
クランプ径：31.8mm (25.4mm用シム付属)
ステアチューブ径：28.6mm



ロード/MTB用
ATS F-2

品番	サイズ	税込価格(本体価格)
682940	80mm	¥6,825(¥6,500)
682941	90mm	
682942	100mm	
682943	110mm	
682944	120mm	
682945	130mm	

カラー：ブラック
材質：6061アルミニウム合金
加工：鍛造製法
アングル：アップ/ドロップ
(フリップフロップデザイン)
クランプ径：31.8mm (26.0mm用シム付属)
ステアチューブ径：28.6mm

MTB用
ATS TM-3

品番	サイズ	税込価格(本体価格)
682930	90mm	¥3,990(¥3,800)
682931	105mm	
682932	115mm	
682933	125mm	

カラー：ブラック
材質：アルミニウム合金
加工：溶融鍛造製法
アングル：アップ10°
クランプ径：31.8mm (25.4mm用シム付属)
ステアチューブ径：28.6mm

MTB/クロス用
ATS TM-2

品番	サイズ	税込価格(本体価格)
682915	90mm	¥6,090(¥5,800)
682916	110mm	
682917	125mm	

材質：アルミニウム合金
加工：溶融鍛造製法
アングル：アップ0~60° (アジャスタブル)
クランプ径：25.4mm
ステアチューブ径：28.6mm



セット内容

- ①ステム
- ②ATSステアチューブ (85mm)
- ③トップキャップ
- ④ATSステアチューブ) カッティングツール (別途ノコギリが必要です)
ステアリングコラム
- ⑤ハンドル径変更用シム

注意

ステアリングコラムを延長させるものではありません。カッティングツール④を使用し、シム②を適正な長さにカットしてお使い下さい。(下図左)
※カッティングツールはステアリングコラムのカットにも使用できます。(図右)

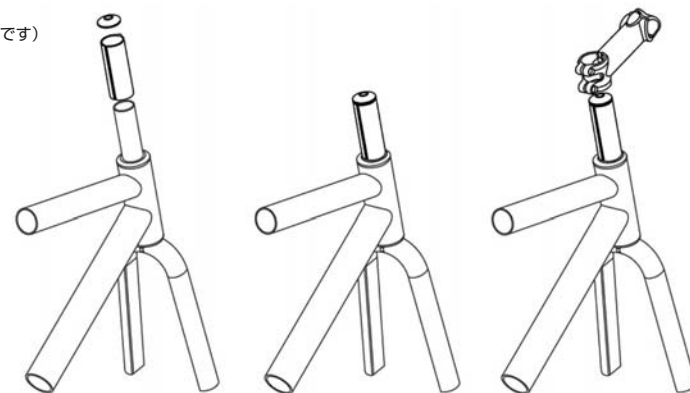

シムの切り方

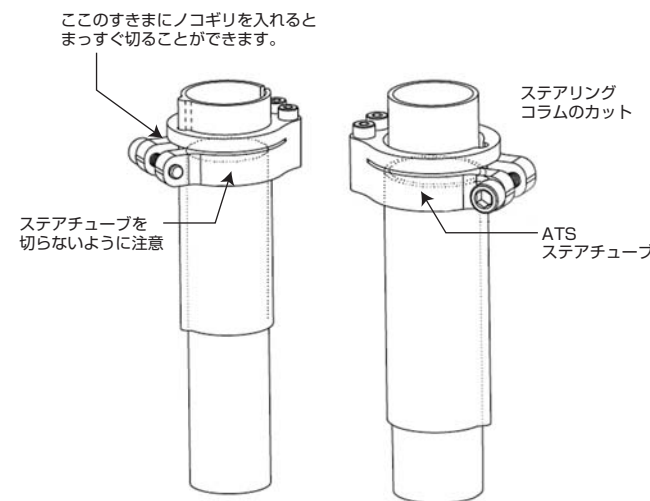

輸行に便利!!
コンパクトになります

ステムのボルトをゆるめるだけでハンドル回りを一気にとりはずし可能。ヘッドパーツの再調整が不要です。

- CRANK BROTHERS
- SERFAS
- DMT
- PEDROS
- POLAR
- VELTA
- SPEEDSTUFF
- BRAVE
- KCNC
- CAMELBAK
- NVO
- SR SUNTOUR
- A CLASS
- K-WIND
- CYCLEDISIGN
- RESKIN
- GARMIN
- GT
- FELT
- BBB

マグネシウムでリードする世界最大のサスフォークブランド

SR SUNTOUR

エスアールサンツアー

エスアールサンツアーとは？

エスアールサンツアーは、1987年にSRとSUNTOURが合体し生まれた日本ブランドです。現在の生産拠点は台湾と中国に移っていますが、マグネシウム合金やアルミニウム合金を活用した、卓越した特殊技術によってスポーツバイクのパーツを生産し、年間の数量はサスペンションフォークは700万本に及び、No.1のシェアを有しています。



AXON

軽量化を迫及したXCモデル

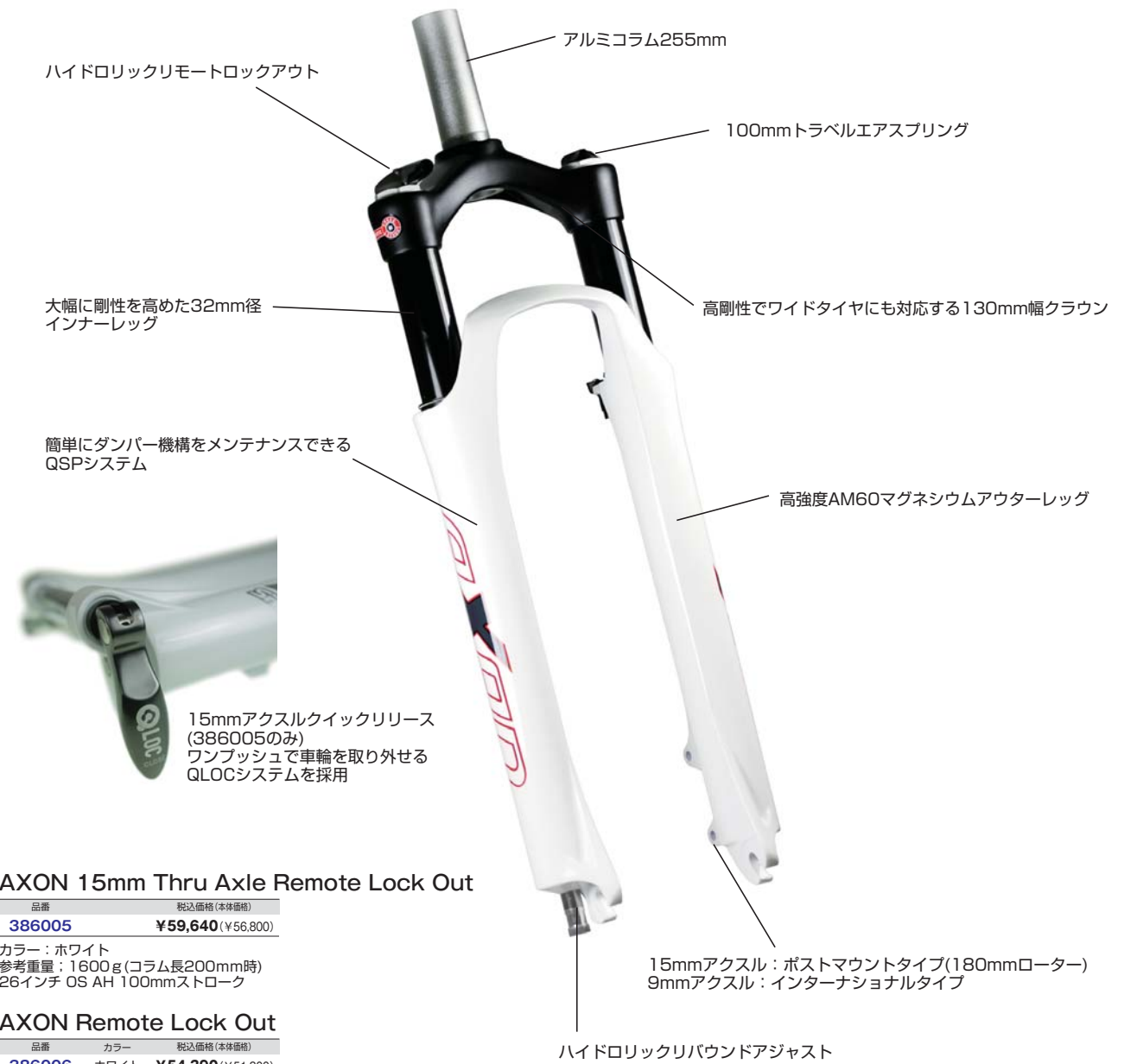

AXON 15mm Thru Axle Remote Lock Out

品番	税込価格 (本体価格)
386005	¥59,640 (¥56,800)

カラー：ホワイト
参考重量：1600g(コラム長200mm時)
26インチ OS AH 100mmストローク

AXON Remote Lock Out

品番	カラー	税込価格 (本体価格)
386006	ホワイト	¥54,390 (¥51,800)
386007	ブルーグレー	

参考重量：1600g(コラム長200mm時)
26インチ OS AH 100mmストローク

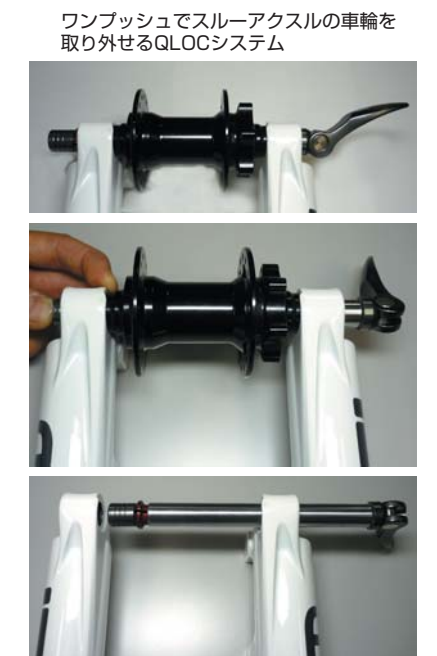

ワンタッチでスルーアクスルの車輪を取り外せるQLOCシステム

- CRANK BROTHERS
- SERFAS
- DMT
- PEDROS
- POLAR
- VELTA
- SPEEDSTUFF
- BRAVE
- KCNC
- CAMELBAK
- NVO
- SR SUNTOUR**
- A CLASS
- K-WIND
- CYCLEDESIGN
- FESKIN
- GARMIN
- GT
- FELT
- BBB

BRAND

エスアールサンツアー

EPICON

フィールドを選ばないオールマウンテンモデル

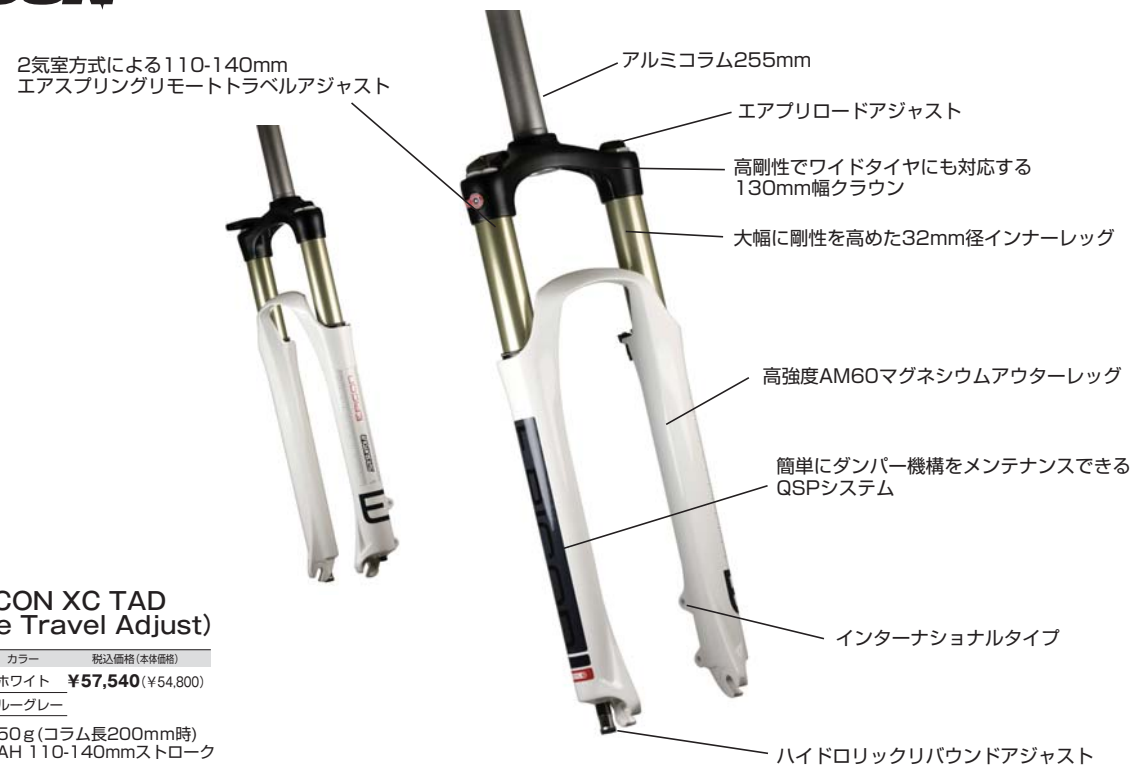

SF9-EPICON XC TAD (Remote Travel Adjust)

品番	カラー	税込価格(本体価格)
386008	ホワイト	¥57,540 (¥54,800)
386009	ブルーグレー	

参考重量: 1750g(コラム長200mm時)
26インチ OS AH 110-140mmストローク

120mm/100mmストローク
出荷時は120mm設定内部のピン位置を変更する事で
100mmに変更可能
エアスプリングリモートロックアウト



SF9-EPICON 15mm ThruAxle RemoteLock Out

品番	カラー	税込価格(本体価格)
386010	ブラック	¥44,940 (¥42,800)
386011	ホワイト	

参考重量: 1700g(コラム長200mm時)
15mmアックスル 26インチ OS AH 120mmストローク

SF9-EPICON Remote Lock Out

品番	カラー	税込価格(本体価格)
386012	ホワイト	¥39,690 (¥37,800)
386013	ブラック	

参考重量: 1700g(コラム長200mm時)
26インチ OS AH 120mmストローク



DUROLUX

軽量かつ下りに強いフリーライドモデル

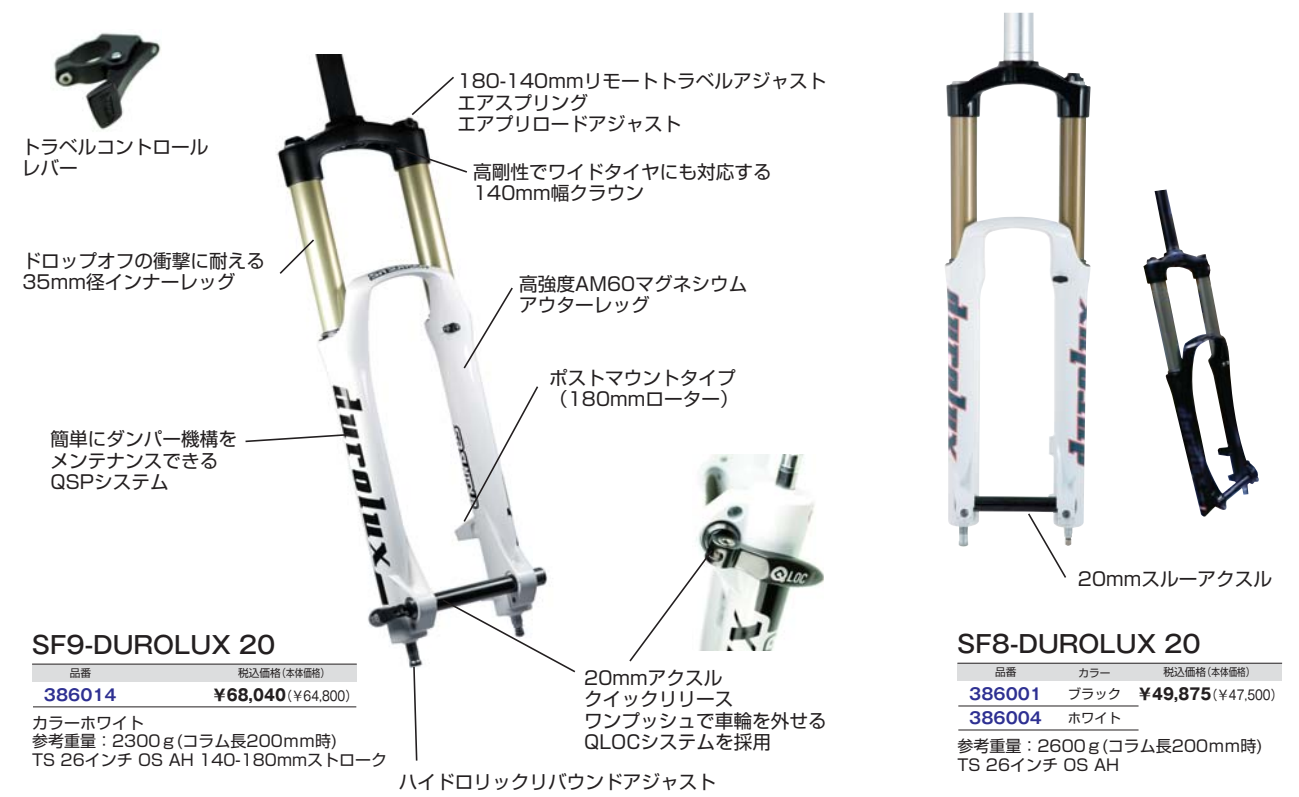

SF9-DUROLUX 20

品番	税込価格(本体価格)
386014	¥68,040 (¥64,800)

カラー: ホワイト
参考重量: 2300g(コラム長200mm時)
TS 26インチ OS AH 140-180mmストローク

SF8-DUROLUX 20

品番	カラー	税込価格(本体価格)
386001	ブラック	¥49,875 (¥47,500)
386004	ホワイト	

参考重量: 2600g(コラム長200mm時)
TS 26インチ OS AH

DURO

ダートジャンプ、パークで使えるコイルスプリングモデル

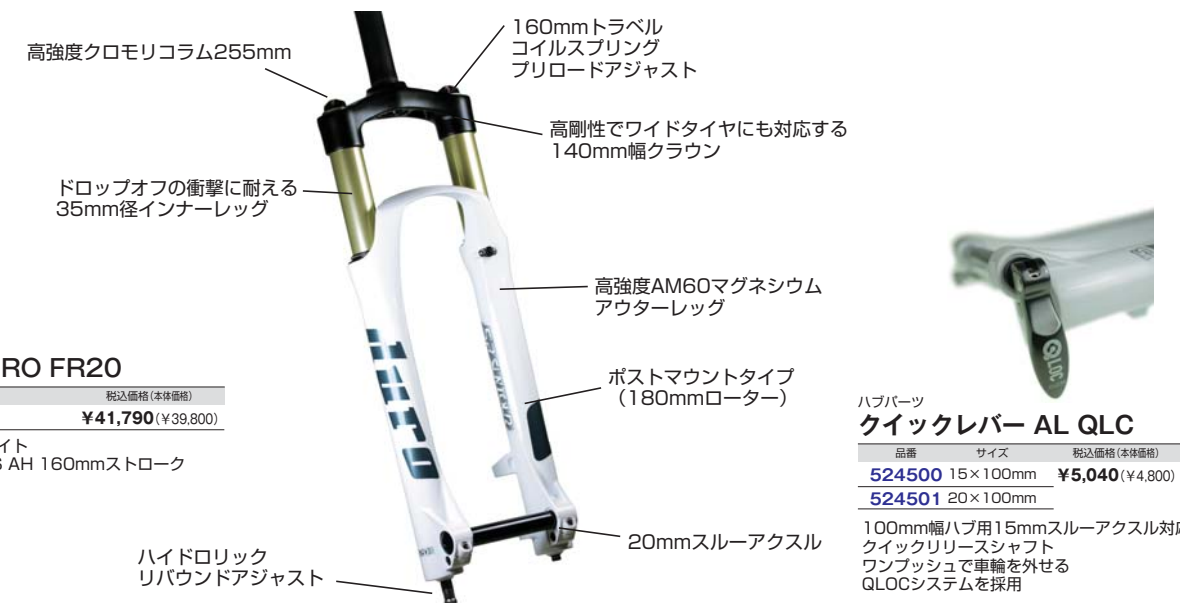

SF9 DURO FR20

品番	税込価格(本体価格)
386015	¥41,790 (¥39,800)

カラー: ホワイト
26インチ OS AH 160mmストローク

ハブパーツ クイックレバー AL QLC

品番	サイズ	税込価格(本体価格)
524500	15×100mm	¥5,040 (¥4,800)
524501	20×100mm	

100mm幅ハブ用15mmスルーアックスル対応
クイックリリースシャフト
ワンタッチで車輪を外せる
QLOCシステムを採用



BRAND

- CRANK BROTHERS
- SERFAS
- DMT
- PEDROS
- POLAR
- VELTA
- SPEEDSTUFF
- BRAVE
- KCNC
- CAMELBAK
- NVO
- SR SUNTOUR
- A CLASS
- K-WIND
- CYCLEDESIGN
- RESKIN
- GARMIN
- GT
- FELT
- BBB

マグネシウムボディにロックアウトを装備したミドルクラス

ハイドロリックスピード
ロックアウト
 アルミコラム255mm
 100mmトラベルコイルスプリング
 高剛性でワイドタイヤにも対応する
130mm幅クラウン
 Vブレーキ台座
 軽量マグネシウムアウターレグ
 簡単にダンパー機構をメンテナンスできる
QSPシステム
 簡単にダンパー機構を高めた30mm径スチール
インナーレグCP仕上げ
 簡単にダンパー機構をメンテナンスできる
QSPシステム
 インターナショナルタイプ
ディスク台座
 ポストマウントタイプ (180mmローター)
ディスク台座

SF9-XCR LO 26

品番	カラー	税込価格(本体価格)
386016	ブラック	¥15,540 (¥14,800)

カラー：ブラック
 26インチ OS AH 100mmストローク

キッズ用軽量サスペンション

コラム255mm
 65mmトラベルコイルスプリング
 プリロードアジャスト
 126mm幅クラウン
 アルミノコックアウターレグ
 Disc/Vブレーキ対応
 9mmクイックリリース

SF9-XCR 24

品番	カラー	税込価格(本体価格)
384001	ブラック	¥12,390 (¥11,800)

カラー：ブラック
 24インチ OS AH 65mmストローク

油圧ロックアウトを装備したハイパフォーマンスモデル

スチールコラム255mm
 ハイドロリックスピード
ロックアウト
 100mmトラベルコイルスプリング
 高剛性でワイドタイヤにも対応する
130mm幅アルミクラウン
 クラス最大の30mm径スチール
インナーレグCP仕上げ
 Vブレーキ台座
 軽量モノコックアウターレグ
 簡単にダンパー機構をメンテナンス
できるQSPシステム
 インターナショナルタイプ
ディスク台座

SF9-XCM V2 26

品番	カラー	税込価格(本体価格)
386020	ブラック	¥8,400 (¥8,000)
386021	シルバー	
386022	ホワイト	

26インチ OS AH 100mmストローク

驚くべき軽さの700C用のハイエンドモデル

エアスプリング
リモートロックアウト
 アルミコラム255mm
 63mmトラベルエアスプリング
 116mm幅アルミクラウン
 Vブレーキ台座
 軽量マグネシウムモノコック
アウターレグ
 30mm径
インナーレグ
 インターナショナルタイプ
ディスク台座
 簡単にダンパー機構を
メンテナンスできる
QSPシステム

SF9-NRX SRLD 700C

品番	カラー	税込価格(本体価格)
387003	ブラック	¥54,390 (¥51,800)
387004	シルバー	
387005	ブルーグレー	

参考重量：1600g(コラム長200mm時)
 OS AH 63mmストローク

クロスバイクに似合うストレートタイプ

スチールコラム255mm
 エアスプリング
スピードロックアウト
 63mmトラベルエアスプリング
 108mm幅アルミクラウン
 28mm径スチール
インナーレグCP仕上げ
 Vブレーキ台座
 軽量マグネシウムモノコック
アウターレグ
 簡単にダンパー機構を
メンテナンスできる
QSPシステム
 アルミコラム255mm
 エアスプリング
スピードロックアウト
 63mmトラベルエアスプリング
 120mm幅アルミクラウン
 30mm径アルミ
インナーレグ
 軽量マグネシウム
モノコック
アウターレグ
 簡単にダンパー機構を
メンテナンスできる
QSPシステム
 インターナショナルタイプ
ディスクブレーキ台座付き
 インターナショナルタイプ
ディスクブレーキ台座付き

SF8-NCX-D-Remote Lock Out 700C

品番	カラー	税込価格(本体価格)
387006	ブラック	¥19,740 (¥18,800)

参考重量：2000g(コラム長200mm時)
 ・リモートロックアウト (387006)
 ・ハイドロリックスピードロックアウト (387001、387002)

SF8-NCX-D-LO 700C

品番	カラー	税込価格(本体価格)
387001	シルバー	¥15,540 (¥14,800)
387002	ブラック	

OS AH 63mmストローク

SF9-NCX-D-LO 700C

品番	カラー	税込価格(本体価格)
387007	ブラック	¥15,540 (¥14,800)
387008	シルバー	

OS AH 63mmストローク

クラシックなベントタイプ

スチールコラム255mm
 ハイドロリック
スピードロックアウト
 63mmコイルスプリング
 108mm幅アルミクラウン
 Vブレーキ専用
 軽量マグネシウムモノコック
アウターレグ
 28mm径スチール
インナーレグ
 簡単にダンパー機構を
メンテナンスできる
QSPシステム
 クラシックなベントタイプレグ
 スチールクラウン255mm
 メカニカル
ロックアウト
 50mmコイルスプリング
 108mm幅アルミクラウン
 Vブレーキ専用
 軽量アルミノコック
アウターレグ
 簡単にダンパー機構を
メンテナンスできる
QSPシステム
 クラシックな
ベントタイプレグ

SF9-CR-9V-D Lock Out 700C

品番	カラー	税込価格(本体価格)
387009	シルバー	¥15,540 (¥14,800)
387010	ブラック	

OS AH 63mmストローク

SF9-CR-8V MLO 700C

品番	カラー	税込価格(本体価格)
387011	ブラック	¥10,500 (¥10,000)
387012	シルバー	

OS AH 50mmストローク

- CRANK BROTHERS
- SERFAS
- DMT
- PEDROS
- POLAR
- VETTA
- SPEEDSTUFF
- BRAVE
- KCNC
- CAMELBAK
- NVO
- SR SUNTOUR
- A CLASS
- K-WIND
- CYCLEDISIGN
- RESKIN
- GARMIN
- GT
- FELT
- BBB

SEATPOST



サスペンションシートポスト
NCX エヌシーエックス
SF8-NCX

品番	カラー	税込価格(本体価格)
659086	シルバー	¥6,279 (¥5,980)
659087	パウダーブラック	

参考重量: 740g
トラベル: 50mm
システム: バンダグラフ式コイルスプリング
材質: アルミニウム合金ボディ/バンダグラフ
サイズ: φ27.2×350mm
レールクランプ: 2本ボルト
適合乗員体重: 60~100kg
・シティライドやツーリングに最適。

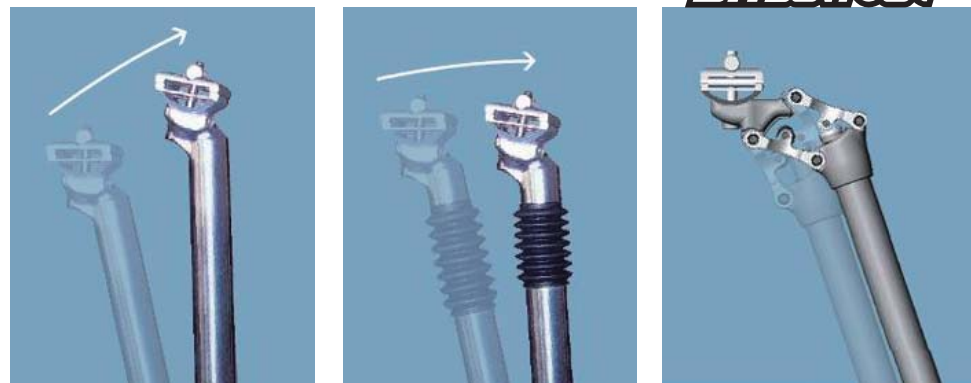

通常のシートピラー
路面から突き上げが斜め上方に向って
ライダーにダメージを与えます。

上下に伸縮タイプ
前方への突き上げを吸収しきれず
にライダーへダメージを与えます。

SR SUNTOURのバンダグラフ式
路面から斜め上方に向う突き上げと同じ
方向へ動作するので衝撃を最大限に抑え
ることができず。

あなたは“乗り心地重視派”？
それとも“ペダリング重視派”？

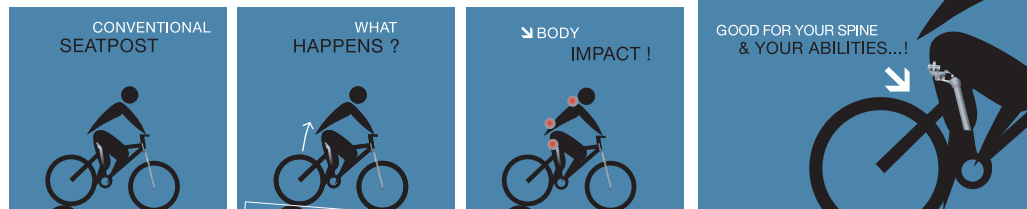

SR SUNTOURのサスペンションピラーは、地面から突き上げに対して自然な動きでショックを吸収。身体への衝撃を軽減してくれます。

・よりスポーティーな乗り心地を味わいたい方へ！
・合わせ持つ2つの“しっかり感”と“沈みにくい感”つまり、サスペンションの動きに“剛性感”が体感でき、ペダリングに集中できるサスペンションピラーなのです。

サスペンションシートピラーカバー
AXON シートポストカバー
SF7-AXON-RLD

品番	税込価格(本体価格)
035600	¥630 (¥600)

カラー: ブラック
・サスペンション部分に指など挟むのを防止するカバーです。

PEDAL

フォールディングペダル
NX エヌエックス
PL-NX-100

品番	税込価格(本体価格)
578053	¥2,310 (¥2,200)

カラー: シルバー
ボディがアルミニウム合金で踏面に強化プラスチックを採用した折りたたみペダル。
参考重量: 580g (片側290g)
踏面寸法: 95×75mm
折りたたみ時寸法: 35mm (クランク面より)
回転部: ボールベアリング
軸径: 9/16
踏面: 滑り止めのラバー加工
・シティサイクルやフォールデンバイク以外に使用しないで下さい。

フォールディングペダル
NX エヌエックス
PL-NX-70

品番	税込価格(本体価格)
578057	¥1,890 (¥1,800)

カラー: ブラック
強化プラスチックを採用した折りたたみペダル。丈夫な構造設計で耐久性にすぐれ、日本車両検査協会、DIN、BAAの苛酷な試験に合格。
参考重量: 480g (片側240g)
踏面寸法: 95mm×74mm
折り畳み時寸法: 45mm (クランク面より)
回転部: ボールベアリング
軸径: 9/16
踏面: 滑り止めのラバー加工
・シティサイクルやフォールデンバイク以外に使用しないで下さい。

TOOL



ツール
エクストラ ロングアーレン レンチ

品番	税込価格(本体価格)
110002	¥1,260 (¥1,200)

サイズ: 350×5mm
・XCM、XCT、NCX、CRシリーズのボトムケース(アウトアーレック)を取り外す時に使用。

グリス
コンパンナ フォーク 20G

品番	税込価格(本体価格)
110000	¥525 (¥500)

スタチオン (インナーレック) 塗布用純正グリス。



サスペンションフォークパーツ
プレーキマウントボルト

品番	税込価格(本体価格)
280330	¥840 (¥800)

2本 (組)

販売店様へ

各種補修パーツをご用意しております。年式、モデル名を教えてください。パーツリストをFAXいたします。完成車に組みつけられているフォークにつきましては、完成車メーカー経由での対応となります。部品の手配にお時間を頂くことがございます。あらかじめご了承をお願いします。

ツール
トルクレンチ アジャスタブル

品番	税込価格(本体価格)
110001	¥8,190 (¥7,800)

・フォーク組立時のトルクチェックに使用。

ツール
ダストシール インストーラー スタチオン

品番	サイズ	税込価格(本体価格)
110003	28mm	¥3,675 (¥3,500)
110004	30mm	
110005	32mm	
110006	35mm	

・ダストシール圧入工具。

ツール
トレッキング アロイ トップキャップ ボックスレンチ

品番	税込価格(本体価格)
110007	¥3,675 (¥3,500)

サイズ: 21mm
・フォーククラウン左右のボルトを取り外すための専用ボックスレンチ。クラウンの形に合わせて先端部分が細く削られています。

ツール
MTB アロイ トップキャップ ボックスレンチ

品番	税込価格(本体価格)
110008	¥2,310 (¥2,200)

サイズ: 27mm
・フォーククラウン左右のボルトを取り外すための専用ボックスレンチ。クラウンの形に合わせて先端部分が細く削られています。

ツール
プリロード アジャスター リムーバー

品番	税込価格(本体価格)
110009	¥2,310 (¥2,200)

MTB用

ツール
プリロード アジャスター リムーバー

品番	税込価格(本体価格)
110010	¥2,310 (¥2,200)

トレッキング用

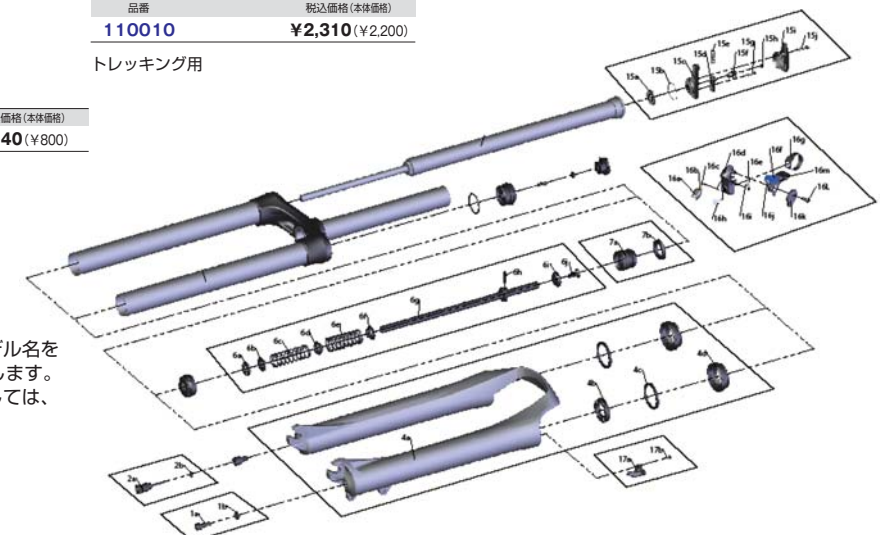

- CRANK BROTHERS
- SERFAS
- DMT
- PEDROS
- POLAR
- VETTA
- SPEEDSTUFF
- BRAVE
- KCNC
- CAMELBAK
- NVO
- SR SUNTOUR
- A CLASS
- K-WIND
- CYCLEDISIGN
- RESKIN
- GARMIN
- GT
- FELT
- BBB

CRANKSET



クランクセット
CW9-DURO-DJ-D

品番	税込価格(本体価格)
260160	¥15,540 (¥14,800)

カラー：ブラック
サイズ：175mm
32/22T
・9S用アルミ製。PCD106/64mm。
8mmワンキーリリース。
フィクシングボルト。
ポリカーボネートリングガード付属。
エクスターナルタイプBB付属。
シェル幅68mm。



クランクセット
CW9-XCR-T424-BC FX

品番	サイズ	税込価格(本体価格)
260171	170mm	¥12,390 (¥11,800)
260172	175mm	

カラー：ブラック
44/32/22T
・9S用アルミ製。チェーンライン50mm。
PCD106/64mm。スクエア(四角)BB対応。
シェル幅68mm。軸長113mm。スチールスピンドル。

クランクセット
CW9-XCR-T424-BO SQ

品番	税込価格(本体価格)
260173	¥9,240 (¥8,800)

カラー：ブラック
サイズ：170mm
44/32/22T
・9S用アルミ製。チェーンライン50mm。
PCD106/64mm。スクエア(四角)BB対応。



クランクセット
CW9-XCM-V2-T312-PBG SQ

品番	税込価格(本体価格)
260174	¥7,140 (¥6,800)

カラー：ブラック
サイズ：170mm
42/32/22T
・8S用アルミ製。チェーンライン48mm。
PCD106/64mm。スクエア(四角)BB対応。



クランクセット
CW9-XCC-T208-P BIG

品番	税込価格(本体価格)
260150	¥5,460 (¥5,200)

カラー：ブラック
サイズ：170mm
48/38/28T
・8S用アルミ製。スクエア(四角)BB対応。
チェーンライン48mm。アルミ4アームデザイン。
リベット止めチェーンリング。一体型チェーンリング。



クランクセット
CW-NCX410-HBG

品番	税込価格(本体価格)
260151	¥6,090 (¥5,800)

カラー：シルバー
サイズ：170mm
48/38/28T
・8S用アルミ製。スクエア(四角)BB対応。
チェーンライン48mm。アルミ一体型クランクアーム。



クランクセット
CW9-XCT-V2-T302-PBG

品番	税込価格(本体価格)
260175	¥5,460 (¥5,200)

カラー：ブラック
サイズ：170mm
42/32/22T

クランクセット
CW9-XCT-V2-T308-PBG

品番	税込価格(本体価格)
260176	¥5,460 (¥5,200)

カラー：ブラック
サイズ：170mm
48/38/28T
・8S用アルミ製。チェーンライン48mm。
BCD106mm。スクエア(四角)BB対応。
インナーリング以外交換可能。樹脂製リングガード付属。



クランクセット
CW9-XCT-JR-T202-PBG

品番	サイズ	税込価格(本体価格)
260177	160mm	¥5,460 (¥5,200)
260178	152mm	

カラー：ブラック
サイズ：160mm
42/32/22T
・8S用アルミ製。チェーンライン48mm。
リベット止めチェーンリング。スクエア(四角)BB対応。



クランクセット
CW9-NX-T-SQ

品番	税込価格(本体価格)
260196	¥9,240 (¥8,800)

カラー：ブラック
サイズ：170mm
48/38/28T
・9S用アルミ製。チェーンライン48mm。
PCD110mm。スクエア(四角)BB対応。
アームとリングガードが一体成型。



クランクセット
SC C-SCSP42-PBG

品番	税込価格(本体価格)
260190	¥6,090 (¥5,800)

カラー：ブラック
サイズ：170mm
42T
・9S用アルミ製。チェーンライン45mm。
PCD130mm。スクエア(四角)BB対応。
アルミリングガード付属。



クランクセット
シュパーブ CW8-SP COMP-D-HP

品番	税込価格(本体価格)
260180	¥7,140 (¥6,800)

カラー：シルバー
サイズ：170mm
53/39T
・ロード9S用アルミ製。チェーンライン45.5mm。
PCD130mm。スクエア(四角)BB対応。

クランクセット
CW9-SC344-PBCG

品番	税込価格(本体価格)
260191	¥5,040 (¥4,800)

カラー：ブラック
サイズ：170mm
44T
・8S用アルミ製。チェーンライン46.7mm。
BCD106mm。スクエア(四角)BB対応。
CNCアルミリングガード付属。

クランクパーツ
チェーンガード

品番	税込価格(本体価格)
260199	¥630 (¥600)

カラー：クリア
XCT42用
・4ボルト付。

BBSET



BBセット
XCM SQS

品番	サイズ	税込価格(本体価格)
263401	110/68mm	¥2,310 (¥2,200)
263402	113/68mm	
263403	118/68mm	
263404	122/68mm	

DISC BRAKE

ディスクブレーキ
メカニカル フロント ポストマウント

品番	サイズ	税込価格(本体価格)
201001	160mm	¥6,300 (¥6,000)
201002	180mm	

ローター付属。
ポストマウント用

ディスクブレーキ
メカニカル フロント

品番	サイズ	税込価格(本体価格)
201008	160mm	¥6,300 (¥6,000)

ディスクブレーキ
メカニカル リア

品番	サイズ	税込価格(本体価格)
201010	160mm	¥6,300 (¥6,000)
201009	180mm	

メカニカルシングルピストン。アルミ製。
付属のアダプターでインターナショナル台座に対応。
ローター付属。



CRANK BROTHERS

SERFAS

DMT

PEDROS

POLAR

VETTA

SPEEDSTUFF

BRAVE

KCNC

CAMELBAK

NVO

SR SUNTOUR

A CLASS

K-WIND

CYCLEDESIGN

RESKIN

GARMIN

GT

FELT

BBB

スポーツバイクホイールの世界最大のブランド



エークラス



エークラスとは？

アレックス・グローバル・テクノロジーは1992年にアレックス・チェンの手で創設されました。原材料への関心が彼を改良と開発に駆り立て、それまで決して使用されたことのなかった6000系、7000系アルミニウム合金を使った新しいリムを誕生させました。1994年に初の特許を取得して以来、2005年までに6ヶ国で70以上の特許を取得しています。

アレックスは特許取得後もリム開発を続け、2000年には完組ホイールセットの開発に打ち込むようになりました。こうして「エークラス」ブランドが生まれました。そのホイールセットは違いの分かるサイクリストたちのためにデザイン・開発されたものでした。

こうした革新的な開発により、2001年には台湾企業のナショナルアワードに輝き、また、2001、2004年のナショナル・インベンション・コンテストではブロンズメダルを獲得しました。

エークラスは現在でもクオリティ、イノベーション、カスタマーサービスを追求しています。

ROAD

SAN REMO サンレモ

- 品番 税込価格(本体価格)
828421 700Cシマノカセット ¥166,950 (¥159,000)
- 828422 700Cカンパカセット

ロードホイール
・リムはA-CLASS SSL (スカンジウム配合アルミニウム合金) とカーボンファイバーを合わせた40mmディープエアロデザイン。
・高い強度と軽量性、相反する特質を備えています。
・サイドウォールはCNC仕上げ、ノーマルプレーキッシュを使用します。
・フルカーボンのハブはアックスルとカセットボディは7075アルミニウム合金、日本製の最高級シールドベアリングを採用。
・エアロブレードのステンレススポーク。
・プロ・ロードレースや過酷なトライアスロンでの使用のために設計。ハイレベルなレースで活躍しています。
・ひとつずつ丁寧にハンドメイドされています。

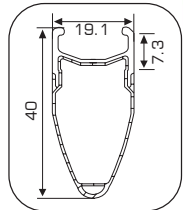

ホイール	リム	ハブ	スポーク	レース	参考重量
フロント	20H A-CLASS "SSL" アロイ/ブラック	カーボンファイバー 7075アロイアックスル	DTステンレス エアロ	ラジアル	790g
リヤ	24H A-CLASS "SSL" アロイ/ブラック	CNCサイドウォール	DTステンレス エアロ	L:ラジアル R:1クロス	1,025g

OLD: (F) 100×(R) 130mm スポーク長: (F) 272×(R) 262 / 274mm ※対応カセット: ロード系8S, 9S, 10S

AURELLA アウレリア

- 品番 税込価格(本体価格)
828419 700Cシマノカセット ¥85,050 (¥81,000)
- 828418 700Cカンパカセット
- 828417 700Cシマノカセット 3本レッドスポーク ¥86,100 (¥82,000)

ロードホイール
・リムはA-CLASS EXAアルミニウム合金を使用した特殊なティアドロップデザイン。
・サイドウォールはCNC仕上げ。
・サイドウォールはCNC仕上げ。
・ハブのアックスルとカセットボディは7075アルミニウム合金、日本製の最高級シールドベアリングを採用。
・特殊なデザインを採用し、スポークの張力はハブ側で調整。タイヤを外さずにスポークの交換が可能。
・多くのプロライダーも使用、本格的ロードレースに最適。
・ひとつずつ丁寧にハンドメイドされています。

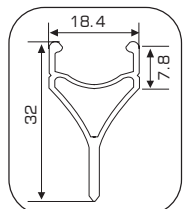

ホイール	リム	ハブ	スポーク	レース	参考重量
フロント	24H A-CLASS "EXA" アロイ	7075アロイアックスル	DTステンレス エアロ	ラジアル	720g
リヤ	27H A-CLASS "EXA" アロイ	CNCサイドウォール	DTステンレス エアロ	L:ラジアル R:1クロス	955g

OLD: (F) 100×(R) 130mm スポーク長: (F) 277×(R) 256 / 274mm ※対応カセット: ロード系8S, 9S, 10S

ALX 430

- 品番 税込価格(本体価格)
828423 700Cシマノカセット ¥39,900 (¥38,000)
- 828424 700Cカンパカセット

ロードホイール
・リムはA-CLASS EXAアルミニウム合金を使用したセミエアロデザイン。350gと超軽量。
・サイドウォールはCNC仕上げ。
・ハブのアックスルとカセットボディは7075アルミニウム合金、日本製の最高級シールドベアリングを採用。
・強度に定評のあるスイスDT社のステンレススポーク。
・耐久レース、タイムトライアル、ヒルクライムなどに最適。
・ひとつずつ丁寧にハンドメイドされています。

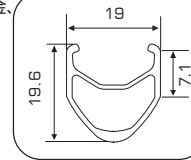
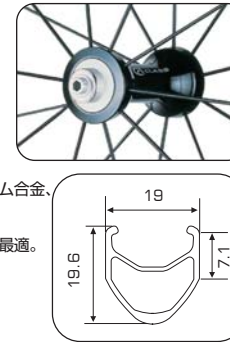

ホイール	リム	ハブ	スポーク	レース	参考重量
フロント	20H A-CLASS "EXA" アロイ	7075アロイアックスル	DTステンレス	ラジアル	695g
リヤ	28H A-CLASS "EXA" アロイ	CNCサイドウォール	DTステンレス	L:ラジアル R:3クロス	890g

OLD: (F) 100×(R) 130mm スポーク長: (F) 286×(R) 286 / 302mm ※対応カセット: ロード系8S, 9S, 10S

ALX 320DX

- 品番 税込価格(本体価格)
828425 700Cシマノカセット ¥37,800 (¥36,000)
- 828426 700Cカンパカセット
- 828427 650Cシマノカセット

ロードホイール
・リムはA-CLASS EXAアルミニウム合金を使用した27mmエアロデザイン。サイドウォールはCNC仕上げ。
・ハブのアックスルとカセットボディは7075アルミニウム合金、日本製の最高級シールドベアリングを採用。
・エアロブレードのステンレススポーク。
・最も多くのプロライダーやプロチームが使用しています。
・ひとつずつ丁寧にハンドメイドされています。

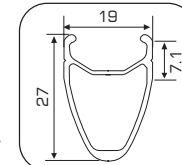

ホイール	リム	ハブ	スポーク	レース	参考重量
フロント	20H A-CLASS "EXA" アロイ	7075アロイアックスル	ステンレスエアロ	1クロス	700C:700g 650C:695g
リヤ	24H A-CLASS "EXA" アロイ	CNCサイドウォール	ステンレスエアロ	1クロス	700C:930g 650C:880g

(700C) OLD: (F) 100×(R) 130mm スポーク長: (F) 284×(R) 276 / 280mm
(650C) OLD: (F) 100×(R) 130mm スポーク長: (F) 284×(R) 276 / 280mm ※対応カセット: ロード系8S, 9S, 10S

ALX 295R

- 品番 税込価格(本体価格)
828412 700Cシマノカセット ¥29,400 (¥28,000)

ロードホイール
・リムはA-CLASS EXAアルミニウム合金を使用したセミエアロデザイン。サイドウォールはCNC仕上げ。
・ハブは7075アルミニウム合金のアックスルと日本製の最高級シールドベアリングを採用。
・エアロブレードのステンレススポーク。
・ロードレース、スポーツツーリング、トライアスロン、クラブライディングなど広範囲に活用できます。
・ひとつずつ丁寧にハンドメイドされています。

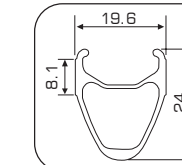

ホイール	リム	ハブ	スポーク	レース	参考重量
フロント	20H A-CLASS "EXA" アロイ	7075アロイアックスル	ステンレス エアロ	ラジアル	815g
リヤ	24H A-CLASS "EXA" アロイ	CNCサイドウォール	ステンレス エアロ	2クロス	1140g

OLD: (F) 100×(R) 130mm スポーク長: (F) 278×(R) 285 / 286mm 適応カセット: ロード系8S, 9S, 10S

ALX 440SL

- 品番 税込価格(本体価格)
828410 700Cシマノカセット ¥38,850 (¥37,000)
- 828411 700Cカンパカセット

ロードホイール
・リムはA-CLASS EXAアルミニウム合金を使用したエアロデザイン。
・光沢シルバーカラーで、サイドウォールはCNC仕上げ。
・ハブはフロントは6061、リアは7075アルミニウム合金アックスルと日本製の最高級シールドベアリングを採用。
・強度に定評のあるスイスDT社のステンレススポーク。
・シルバーカラーのパーツとカラーコーディネーション。
・ひとつずつ丁寧にハンドメイドされています。

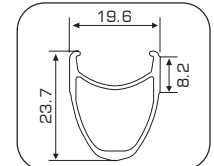

ホイール	リム	ハブ	スポーク	レース	参考重量
フロント	20H A-CLASS "EXA" アロイ	6061アロイアックスル	DTステンレス	ラジアル	658g
リヤ	24H A-CLASS "EXA" アロイ	7075アロイアックスル	DTステンレス	L:ラジアル R:2クロス	912g

OLD: (F) 100×(R) 130mm スポーク長: (F) 286×(R) 286 / 302mm ※対応カセット: ロード系8S, 9S, 10S

ALX 298R

- 品番 税込価格(本体価格)
828430 700Cシマノカセット ¥33,600 (¥32,000)
- 828431 700Cシマノカセット 3本レッドスポーク ¥34,650 (¥33,000)

ロードホイール
・リムはA-CLASS EXAアルミニウム合金を使用したセミエアロデザイン。サイドウォールはCNC仕上げ。
・ハブは7075アルミニウム合金のアックスルと日本製の最高級シールドベアリングを採用。
・強度に定評のあるスイスDT社のステンレススポーク。
・ロードレース以外広範囲に活用できます。
・ひとつずつ丁寧にハンドメイドされています。

3本レッドスポーク 回転するとレッドカラーが目立ちます。(写真はイメージです。)

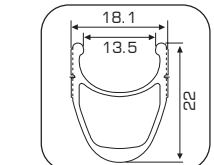

ホイール	リム	ハブ	スポーク	レース	参考重量
フロント	20H A-CLASS "EXA" アロイ	シールドベアリング	DTステンレス	ラジアル	694g
リヤ	24H A-CLASS "EXA" アロイ	CNCサイドウォール	DTステンレス	2クロス	916g

OLD: (F) 100×(R) 130mm スポーク長: (F) 280×(R) 286 / 288mm ※対応カセット: ロード系8S, 9S, 10S



- CRANK BROTHERS
- SERFAS
- DMT
- PEDROS
- POLAR
- VETTA
- SPEEDSTUFF
- BRAVE
- KCNC
- CAMELBAK
- NVO
- SR SUNTOUR
- A CLASS
- K-WIND
- CYCLEDESIGN
- RESKIN
- GARMIN
- GT
- FELT
- BBB

ROAD

ALX 280

品番	税込価格(本体価格)
828433 700Cシマノカセット	¥24,150(¥23,000)
828434 700Cカンパカセット	

- ロードホイール
 ・リムはA-CLASS EXAアルミニウム合金を使用したセミエアロデザイン。サイドウォールはCNC仕上げ。
 ・ハブは7075アルミニウム合金のアクスルと日本製の最高級シールドベアリングを採用。
 ・ステンレスのツインスポークデザインは軽くスタイリッシュな外観。
 ・レースばかりでなく、スポーツツアリングやクラブライディングに最高。
 ・ひとつずつ丁寧にハンドメイドされています。

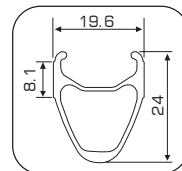

ホール	リム	ハブ	スポーク	レース	参考重量
フロント	20H	A-CLASS "EXA" アロイ マットブラック	DTステンレスブラックバンド	ラジアル	770g
リヤ	24H	CNCサイドウォール	ラジアル	2クロス	1,070g

OLD : (F) 100×(R) 130mm スポーク長 : (F) 278×(R) 285/288mm
 ※対応カセット:ロード系8S, 9S, 10S

ALX220

品番	税込価格(本体価格)
828439 700Cシマノカセット	¥18,900(¥18,000)
828440 650Cシマノカセット	

- ロードホイール
 ・リムはA-CLASS EXAアルミニウム合金を使用したセミエアロデザイン。サイドウォールはCNC仕上げ。
 ・スポーツツアリングやエントリーレベルのライダーに最適。
 ・ひとつずつ丁寧にハンドメイドされています。

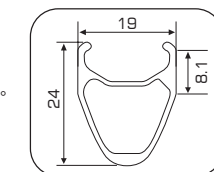

ホール	リム	ハブ	スポーク	レース	参考重量
フロント	20H	A-CLASS "EXA" アロイ マットブラック	DTステンレスブラックバンド	ラジアル	700C:824g 650C:775g
リヤ	24H	CNCサイドウォール	ラジアル	2クロス	700C:1,082g 650C:1,015g

(700C) OLD : (F) 100×(R) 130mm スポーク長 : (F) 278×(R) 285/288mm
 (650C) OLD : (F) 100×(R) 130mm スポーク長 : (F) 253×(R) 260/263mm
 ※対応カセット:ロード系8S, 9S, 10S

FLATBAR-ROAD

SPEED 1.0 スピード1.0

品番	税込価格(本体価格)
828443 700Cシマノカセット	¥33,600(¥32,000)

- スピードバイクホイール
 ・リムはA-CLASS EXAアルミニウム合金を使用し、ステンレスのシングルアレット付き。サイドウォールはCNC仕上げ。
 ・ハブは7075アルミニウム合金のアクスルと日本製の最高級シールドベアリングを採用。
 ・強度に定評のあるスイスDT社のステンレススポーク。
 ・フラットバーロードバイクに最適。
 ・ひとつずつ丁寧にハンドメイドされています。

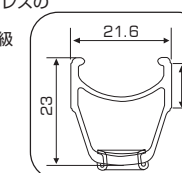

ホール	リム	ハブ	スポーク	レース	参考重量
フロント	24H	A-CLASS "EXA" アロイ マットブラック	DTステンレス14×15(テッド)	1クロス	852g
リヤ	28H	CNCサイドウォール シングルアレット	DTステンレスブラックバンド	2クロス	1156g

OLD : (F) 100×(R) 130mm スポーク長 : (F) 278×(R) 285/288mm 対応カセット:ロード系8S, 9S, 10S

ホイールバッグ

品番	税込価格(本体価格)
012050	¥8,400(¥8,000)

- カラー : ブラック
 ・26"と700C兼用です。
 ・フロントとリヤ、1台分のホイールが収納できます。



ALX 270

品番	税込価格(本体価格)
828436 700Cシマノカセット	¥22,050(¥21,000)
828435 700Cシマノカセット	¥23,100(¥22,000)

- ロードホイール
 ・リムはA-CLASS EXAアルミニウム合金を使用したセミエアロデザイン。サイドウォールはCNC仕上げ。
 ・ボールベアリングハブとエアロブレードのステンレススポーク。
 ・スポーツツアリングやクラブライディングに最適。
 ・ひとつずつ丁寧にハンドメイドされています。

3本レッドスポーク 回転するとレッドカラーが目立ちます。(写真はイメージです。)

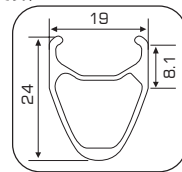

ホール	リム	ハブ	スポーク	レース	参考重量	
フロント	20H	A-CLASS "EXA" アロイ マットブラック	シールドメカニズム マットブラック	ステンレスエアロ	ラジアル	838g
リヤ	24H	CNCサイドウォール	ラジアル	2クロス	1,136g	

OLD : (F) 100×(R) 130mm スポーク長 : (F) 278×(R) 285/286mm
 ※対応カセット:ロード系8S, 9S, 10S



TRACK

SOLO (TRACK) ソロトラック

品番	税込価格(本体価格)
828451 700Cシングルギア	¥34,125(¥32,500)

- トラックホイール
 ・1/2×3/32の16T固定ギアと17Tフリーホイールが付属。
 ・リムはA-CLASS EXAアルミニウム合金を使用したセミエアロデザイン。サイドウォールはCNC仕上げ。
 ・ハブは最高級のシールドベアリングを採用。
 ・片側は固定ギア用ネジ、反対側はフリーホイール用のネジのダブルコグタイプ。ナット式でナットは付属。
 ・強度に定評のあるスイスDT社のステンレススポーク。
 ・トラックレーサー以外シングルギアバイクに使用できます。
 ・ひとつずつ丁寧にハンドメイドされています。

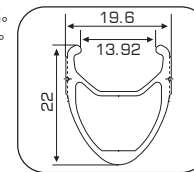

ホール	リム	ハブ	スポーク	レース	参考重量
フロント	28H	A-CLASS "EXA" アロイ シルバー	DTステンレス	2クロス	945g
リヤ	28H	CNCサイドウォール	DTステンレス シルバーバンド	2クロス	1,220g

OLD : (F) 100×(R) 120mm スポーク長 : (F) 281×(R) 281mm

TREKKING

CITI 1.0 シティ 1.0

品番	税込価格(本体価格)
828441 700Cシマノカセット	¥30,450(¥29,000)

- トレッキングホイール
 ・リムはA-CLASS EXAアルミニウム合金を使用し、ステンレスのシングルアレット付き。サイドウォールはCNC仕上げ。
 ・ハブは7075アルミニウム合金のアクスルと日本製の最高級シールドベアリングを採用。
 ・ステンレスのツインスポークデザインは軽くスタイリッシュな外観。
 ・コンフォートやトレッキングに最適。
 ・ひとつずつ丁寧にハンドメイドされています。

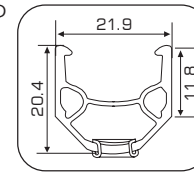

ホール	リム	ハブ	スポーク	レース	参考重量	
フロント	24H	A-CLASS "EXA" アロイ マットブラック	7075アロイアクスル シールドベアリング マットブラック	DTステンレスブラックバンド	2クロス	932g
リヤ	28H	CNCサイドウォール シングルアレット	ラジアル	2クロス	1,222g	

OLD : (F) 100×(R) 135mm スポーク長 : (F) 292×(R) 286/288mm ※対応カセット:MTB系8S, 9S

CITI-D 1.0 シティD 1.0

品番	税込価格(本体価格)
828442 700Cシマノカセット ディスク	¥31,500(¥30,000)

- トレッキングホイール
 ・CITI 1.0のディスクブレーキ仕様。
 ・サイドウォールはCNC仕上げされています。

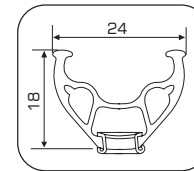

ホール	リム	ハブ	スポーク	レース	参考重量	
フロント	24H	A-CLASS "EXA" アロイ マットブラック	7075アロイアクスル シールドベアリング ディスク	DTステンレスブラックバンド	2クロス	955g
リヤ	28H	CNCサイドウォール シングルアレット	ラジアル	2クロス	1,255g	

OLD : (F) 100×(R) 135mm スポーク長 : (F) 288/290×(R) 283/285mm ※対応カセット:MTB系8S, 9S

小径車

FOLEX フォレックス

品番	税込価格(本体価格)
818001 18"シマノカセット135mm	¥29,400(¥28,000)
820412 20"シマノカセット130mm	
820411 20"シマノカセット135mm	

- 小径車ホイール
 ・リムはA-CLASS EXAアルミニウム合金を使用したセミエアロデザイン。サイドウォールはCNC仕上げ。
 ・ハブは7075アルミニウム合金製のアクスルと日本製の最高級シールドベアリングを採用。
 ・ステンレスのツインスポークデザインは軽くスタイリッシュな外観。
 ・バイクの軽量化に最適。
 ・ひとつずつ丁寧にハンドメイドされています。
 ・仏式バルブに対応。

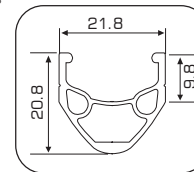

ホール	リム	ハブ	スポーク	レース	参考重量	
フロント	20H	A-CLASS "EXA" アロイ マットブラック	7075アロイアクスル シールドベアリング マットブラック	DTステンレスブラックバンド	ラジアル	18":532g 20":622g
リヤ	24H	CNCサイドウォール	ラジアル	2クロス	18":796g 20":860g	

18" : (F) 100×(R) 135mm
 スポーク長 : (F) 151×(R) 157/160mm
 ETRTO (ISO) : 355mm
 ※対応カセット:MTB系8S, 9S

20" : (F) 100×(R) 135mm
 スポーク長 : (F) 175×(R) 182/185mm
 ETRTO (ISO) : 406mm
 ※対応カセット:ロード系8S, 9S, 10S

20" : (F) 100×(R) 135mm
 スポーク長 : (F) 175×(R) 182/185mm
 ETRTO (ISO) : 406mm
 ※対応カセット:MTB系8S, 9S

- CRANK BROTHERS
- SERFAS
- DMT
- PEDROS
- POLAR
- NETTA
- SPEEDSTUFF
- BRAVE
- KCNC
- CAMELBAK
- NVO
- SR SUNTOUR
- A CLASS
- K-WIND
- CYCLEDISIGN
- RESKIN
- GARMIN
- GT
- FELT
- BBB

CERVINO EXPERT セルビノエキスパート

品番	税込価格(本体価格)
826431 26" シマノカセット・ディスク・チューブレス	¥74,550(¥71,000)

- MTBホイール
- ・ディスクブレーキとチューブレスの特殊ホイールセット。
 - ・リムはA-CLASS EXAアルミニウム合金を使用したチューブレス。スタンダードタイプのニップルで、タイヤを外さずスポークの交換が可能。
 - ・ハブのアクスルとカセットボディは7075アルミニウム合金、日本製の最高級シールドベアリングを採用。
 - ・エアロブレードのステンレススポーク。
 - ・仏式バルブ付。
 - ・クロスカンントリー、オールマウンテン、マラソンなどに最適。
 - ・ひとつずつ丁寧にハンドメイドされています。
 - ・24ノッチ。

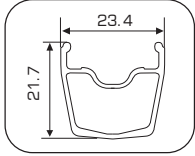

側面からニップルを挿入すれば、タイヤを外さずスポークの交換ができます。

	ホール	リム	ハブ	スポーク	レース	参考重量
フロント	24H	A-CLASS "EXA" アロイ マットブラック チューブレス	7075アロイアクスル カセットボディ シールドベアリング ディスク マットブラック	DTステンレスエアロ ブラック ベンド	2クロス	904g
リヤ	24H				2クロス	1,164g

OLD : (F) 100×(R) 135mm スポーク長 : (F) 268/266×(R) 266/268mm ※対応カセット:MTB系8S、9S

VETRAX T5 ベトラックス T5

品番	税込価格(本体価格)
826438 26" シマノカセット	¥30,450(¥29,000)

- MTBホイール
- ・リムはA-CLASS EXAアルミニウム合金を使用し、ステンレスのシングルアイレット付き。サイドウォールはCNC仕上げ。
 - ・ハブは7075アルミニウム合金のアクスルと日本製の最高級シールドベアリングを採用。
 - ・ステンレスのツインスポークデザインは軽くスタイリッシュな外観。
 - ・クロスカンントリー、オールマウンテン、マラソンなどに最適。
 - ・ひとつずつ丁寧にハンドメイドされています。

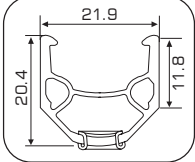

	ホール	リム	ハブ	スポーク	レース	参考重量
フロント	24H	A-CLASS "EXA" アロイ マットブラック CNCサイドウォール シングルアイレット	7075アロイアクスル シールドベアリング マットブラック	DTステンレス ブラック ベンド	2クロス	868g
リヤ	28H				2クロス	1,138g

OLD : (F) 100×(R) 135mm スポーク長 : (F) 262×(R) 255/257mm ※対応カセット:MTB系8S、9S

VETRAX D5 ベトラックス D5

品番	税込価格(本体価格)
826439 26"シマノカセット・ディスク	¥31,500(¥30,000)

- MTBホイール
- ・VETRAX T5のディスクブレーキ仕様。
 - ・サイドウォールはCNC仕上げされていません。

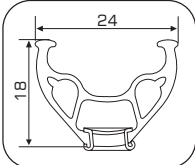

	ホール	リム	ハブ	スポーク	レース	参考重量
フロント	24H	A-CLASS "EXA" アロイ マットブラック シングルアイレット	7075アロイアクスル シールドベアリング ディスク マットブラック	DTステンレス ブラック ベンド	2クロス	920g
リヤ	28H				2クロス	1,196g

OLD : (F) 100×(R) 135mm スポーク長 : (F) 259/257×(R) 253/255mm ※対応カセット:MTB系8S、9S

VETRAX D6 ベトラックス D6

品番	税込価格(本体価格)
826440 26"シマノカセット・ディスク	¥22,050(¥21,000)

- MTBホイール
- ・リムはA-CLASS EXAアルミニウム合金を使用しステンレスのシングルアイレット付き。
 - ・ボールベアリングハブと強度に定評のあるスイスDT社のステンレススポーク。
 - ・クロスカンントリーやシティライディングなどに最適。
 - ・ひとつずつ丁寧にハンドメイドされています。

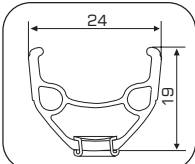

	ホール	リム	ハブ	スポーク	レース	参考重量
フロント	24H	A-CLASS "EXA" アロイ マットブラック シングルアイレット	シールドメカニズム マットブラック	DTステンレス ブラック ベンド	2クロス	870g
リヤ	28H				2クロス	1,100g

OLD : (F) 100×(R) 135mm スポーク長 : (F) 260/257×(R) 256mm ※対応カセット:MTB系8S、9S

多目的機能のヘッドウェア



ケーウインドとは？

服飾業を営んでいたトニー・ガツンは、本業の衣服とは別に多目的に使用可能な筒状のヘッドウェアも販売していました。革新的な新製品を、世界のスポーツ業界に紹介するコンサルティング業務に携わっていたステファノ・ドルディはガツンと出会い、彼が扱っていたヘッドウェアに興味を持ち、1999年にブランド名を「ケーウインド」として、世界中に販売するプロジェクトをスタートさせたのです。

魔法の布？ 多目的機能を持った新しいアクセサリー。



オールシーズン使用可能な多目的スポーツウェア。ポリエステルマイクロファイバーで作られているK-WINDは寒い時も暑い時も、風、日光、湿度などから守ります。通気性にもすぐれ、口や鼻をおおっても息ができて、ヘルメットの側で使用しても蒸れることなく、汗の吸収性にもすぐれているので快適です。使い方は種々様々。使用者のアイデアでさらにいろいろな利用法が拡大します。

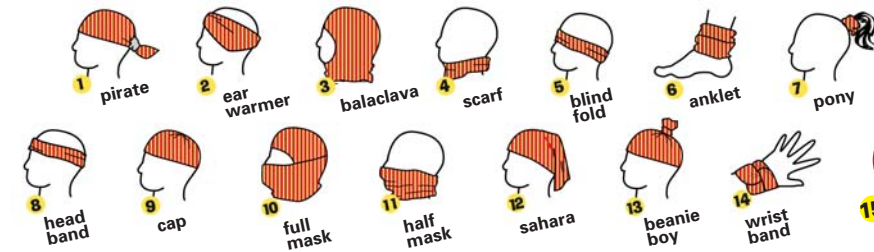

ARTI K-WIND アーティ ケーウインド

税込価格(本体価格) ¥3,990(¥3,800)
保温力にすぐれたWIND TECHフリースが組み合わせられ、主として冬用ですが、春や秋にも快適なスリーシーズンタイプ。

K-WIND DALI ケーウインド ダリ

税込価格(本体価格) ¥2,730(¥2,600)
主として夏用、スリーシーズンタイプのK-WINDに著名な芸術家SALVADOR DALI氏のアートコレクションを展開。

K-WIND ケーウインド

税込価格(本体価格) ¥2,100(¥2,000)
主として夏用ですが、春や秋にも快適なスリーシーズンタイプ。種々様々なカラーとデザインがあります。

K-WIND KIDS ケーウインド キッズ

税込価格(本体価格) ¥2,100(¥2,000)
主として夏用ですが、春や秋にも快適なスリーシーズンタイプ。種々様々なカラーとデザインがあります。大人にも使えるサイズです。

CRANK BROTHERS

SERFAS

DMT

PEDROS

POLAR

VETTA

SPEEDSTUFF

BRAVE

KCNC

CAMELBAK

NVO

SR SUNTOUR

A CLASS

K-WIND

CYCLEDISIGN

RESKIN

GARMIN

GT

FELT

BBB

ARTI K-WIND アーティ ケーwind
税込価格(本体価格) ¥3,990 (¥3,800)

- 品番
- A 152642 イン
 - B 152643 ロゴ1
 - C 152644 ロゴチェック
 - D 152646 モザイク
 - E 152653 アフターファイストブラック
 - F 152658 カモフラージュグリーン
 - G 152660 プルトリップ
 - H 152661 ロゴ2
 - I 152662 ロゴ3
 - J 152665 ビース
 - K 152666 セブラ
 - L 152667 ドリーム
 - M 152668 ヘッドゾーン
 - N 152681 チータ
 - O 152682 モザンビークブラック
 - P 152683 ソーン
 - Q 152684 ジャワブラック
 - R 152685 パッチーズ
 - S 152693 バンダナブラック
 - T 152694 バンダナブルー
 - U 152695 ケンタッキーブラック
 - V 152696 ケンタッキーブルー

*単色の部分はフリースです。



K-WIND ケーwind
税込価格(本体価格) ¥2,100 (¥2,000)

- 品番
- ① 152702 タトゥーレッド
 - ② 152705 タトゥーグリッパ
 - ③ 152706 タトゥーグリーン
 - ④ 152711 バンダナブラック
 - ⑤ 152712 バンダナレッド
 - ⑥ 152714 バンダナブルー
 - ⑦ 152716 バンダナグリーン
 - ⑧ 152721 ケンタッキーブラック
 - ⑨ 152722 ケンタッキーレッド
 - ⑩ 152724 ケンタッキーブルー
 - ⑪ 152734 チータ
 - ⑫ 152735 ホワイトタイガー
 - ⑬ 152736 ベンガル
 - ⑭ 152737 ブードゥ
 - ⑮ 152738 フィッシュ
 - ⑯ 152739 クワナ
 - ⑰ 152741 モザンビークブラック
 - ⑱ 152744 モザンビークブルー
 - ⑲ 152748 モザンビークブラウン
 - ⑳ 152751 ラマブラック
 - ㉑ 152754 ジャワブラック
 - ㉒ 152756 ジラグリーン
 - ㉓ 152758 アリゾナ
 - ㉔ 152759 シャングリラ
 - ㉕ 152762 イン
 - ㉖ 152763 ロゴ1
 - ㉗ 152764 ロゴチェック
 - ㉘ 152766 モザイク
 - ㉙ 152767 レッドツール
 - ㉚ 152768 ダウンヒル
 - ㉛ 152769 イングランド
 - ㉜ 152770 バイレーツフラッグ
 - ㉝ 152771 ライジンガサン
 - ㉞ 152772 USA
 - ㉟ 152773 アフターファイストブラック
 - ㊱ 152774 アフターファイストブルー
 - ㊲ 152778 カモフラージュグリーン
 - ㊳ 152780 プルトリップ
 - ㊴ 152781 ロゴ2
 - ㊵ 152782 ロゴ3
 - ㊶ 152785 ビース
 - ㊷ 152787 ドリーム
 - ㊸ 152788 ヘッドゾーン



- CRANK BROTHERS
- SERFAS
- DMT
- PEDROS
- POLAR
- VETTA
- SPEEDSTUFF
- BRAVE
- KCNC
- CAMELBAK
- NVO
- SR SUNTOUR
- A CLASS
- K-WIND**
- CYCLEDISIGN
- RESKIN
- GARMIN
- GT
- FELT
- BBB



K-WIND DALI ケーウインド ダリ
税込価格(本体価格) ¥2,730(¥2,600)

- | 品番 | 名前 |
|--------|---------|
| 152801 | ドロワーズ |
| 152806 | エッグズ |
| 152802 | アント |
| 152805 | ソフトウォッチ |
| 152804 | リップス |
| 152803 | クラッチ |

名画家ダリの絵をフィーチャーしたユニークな商品。



K-WIND KID

ケーウインド キッド
税込価格(本体価格) ¥2,100(¥2,000)

- | 品番 | 名前 |
|--------|--------|
| 152621 | ビューティー |
| 152622 | ベックス |
| 152623 | コール |
| 152624 | ズー |
| 152625 | ドロップ |
| 152626 | エステル |
| 152627 | ミュージック |
| 152628 | ハイボ |
| 152629 | シーディー |
| 152630 | ホル |
| 152631 | ドリー |
| 152632 | フロル |
| 152633 | マンガ |
| 152634 | エスニック |
| 152635 | カーキ |
| 152636 | コミック |
| 152637 | イイア |
| 152638 | グラフ |
| 152639 | パブル |
| 152640 | オシー |

大人も使えるフリーサイズ



- CRANK BROTHERS
- SERFAS
- DMT
- PEDROS
- POLAR
- VETTA
- SPEEDSTUFF
- BRAVE
- KCNC
- CAMELBAK
- NVO
- SR SUNTOUR
- A CLASS
- K-WIND**
- CYCLEDISIGN
- RESKIN
- GARMIN
- GT
- FELT
- BBB

補修用パーツとアクセサリ



便利な機能をさらに充実させたアイテムが新たに仲間入り。ぐっとお求めやすくなりました。



自然への回帰、天然素材の復活！本格派のために本皮製品が登場しました。使い込むほど風合が増していく本皮（牛皮革）で作られたサドルとバッグ。最高品質の素材がベテラン職人によって手作りされ、トータルコーディネーションが楽しめます。

BAG

自転車に限らず、ショルダーバッグやポシェットとして日常的に使用できます。

TOOL BAG

品番	カラー	税込価格(本体価格)
013904	ナチュラル	¥1,770 (¥1,400)
013905	ブラック	
013906	ダークブラウン	

サイズ：170×65×80mm



CARRIER BAG

品番	カラー	税込価格(本体価格)
013909	ナチュラル	¥19,740 (¥18,800)
013910	ダークブラウン	

サイズ：255×90×280mm



TOOL BAG CROCODILE

品番	カラー	税込価格(本体価格)
013901	ナチュラル	¥1,770 (¥1,400)
013902	ブラック	
013903	ダークブラウン	

サイズ：170×65×80mm



CARRIER BAG CROCODILE

品番	カラー	税込価格(本体価格)
013907	ナチュラル	¥19,740 (¥18,800)
013908	ダークブラウン	

サイズ：255×95×280mm



SADDLE

時間と距離を重ね使用すれば、乗る人の身体にぴったりと合うクラシックデザイン。

SADDLE MTB

品番	カラー	税込価格(本体価格)
650505	ナチュラル	¥8,190 (¥7,800)
650501	ブラック	
650508	ダークブラウン	

サイズ：295×155mm
レール：クロモリ
・ヘキサレンチで張りの調節。
・左右の縁を結合する変形防止設計。



SADDLE TREKKING

品番	カラー	税込価格(本体価格)
650515	ナチュラル	¥8,190 (¥7,800)
650511	ブラック	
650518	ダークブラウン	

サイズ：295×165mm
レール：クロモリ
・ヘキサレンチで張りの調節。
・左右の縁を結合する変形防止設計。
・穴明きトップで通気性を確保。



COVER

雨に弱い本皮素材を保護します。

SADDLE COVER

品番	カラー	税込価格(本体価格)
654520	ブラック	¥840 (¥800)

材質：ナイロン



SADDLE&TOOL BAG COVER

品番	カラー	税込価格(本体価格)
654521	ブラック	¥945 (¥900)

材質：ナイロン



CARRIER BAG COVER

品番	カラー	税込価格(本体価格)
012099	ブラック	¥1,470 (¥1,400)

材質：ナイロン
・1個の価格です。



CARRIER

パイプ構造のアルミニウム合金製軽量タイプ。

CARRIER STRAIGHT

品番	カラー	税込価格(本体価格)
020735	シルバー	¥11,340 (¥10,800)
020736	ブラック	

サイズ：170×470mm
材質：アルミニウム合金パイプ
制限荷重：9kg以下
シートアングル：71°で水平



CARRIER BENDED

品番	カラー	税込価格(本体価格)
020730	シルバー	¥11,340 (¥10,800)
020731	ブラック	

サイズ：170×470mm
材質：アルミニウム合金パイプ
制限荷重：9kg以下
シートアングル：71°で水平



フロントフォーク 26

品番	カラー	税込価格(本体価格)
376323	ブラック	¥13,440 (¥12,800)

参考重量：1001g
26"用アルミニウム合金
OSアヘッドセットタイプ
Vブレーキ/ディスクブレーキ台座付
・Vブレーキのピボットは外せません。



フロントフォーク 700C

品番	カラー	税込価格(本体価格)
376321	ブラック	¥8,190 (¥7,800)

700C用ハイテン
OSアヘッドセットタイプ
Vブレーキ用台座付



ハンドルステム アジャスタブル アヘッド 0/S

品番	カラー	税込価格(本体価格)
681161	ブラック	¥2,310 (¥2,200)

参考重量：510g
きざみ：6段階
角度：15°～45°
エクステンション：105mm
クランプ径：25.4mm
ステアチューブ径：28.6mm



ハンドルステム クルーザー 0/S

品番	カラー	税込価格(本体価格)
680004	シルバー	¥2,100 (¥2,000)

参考重量：420g
エクステンション：80mm
クイル径：1 1/8
クランプ径：25.4mm



スチールカップヘッドセット

品番	カラー	税込価格(本体価格)
16000041	ブラック	¥2,100 (¥2,000)

1-1/8 (28.6mm)



コーンスペーサー

品番	カラー	税込価格(本体価格)
506200	ブラック	¥525 (¥500)

セミインテグレイテッド
アヘッドセット向き (オーバーサイズ)
アルミ製
サイズ：15mm/15mm
ID=28.6mm
下面 フラット形状

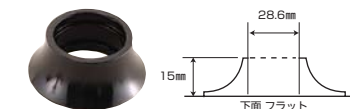

クルーザーグリップ

品番	税込価格(本体価格)
445274	¥1,575 (¥1,500)

カラー：ブラック/CP
モトタイプ、CPキャップ



クルーザーグリップ

品番	税込価格(本体価格)
445275	¥1,575 (¥1,500)

カラー：ブラック/CP
ポーンヘッドタイプ



BRAND

CRANK BROTHERS

SERFAS

DMT

PEDROS

POLAR

VETTA

SPEEDSTUFF

BRAVE

KCNC

CAMELBAK

NVO

SR SUNTOUR

A CLASS

K-WIND

CYCLEDISIGN

RESKIN

GARMIN

GT

FELT

BBB

ブレーキレバー
テクトロフリースタイル

品番	カラー	税込価格(本体価格)
203755		¥2,625(¥2,500)

#275A
フリースタイル用
ハンドルバー径：22.2mm



プロマックス
ディスクブレーキパッド

品番	カラー	税込価格(本体価格)
201073	ブラック	¥2,100(¥2,000)

20mmアクスル フロント32H
ブラックノダイズド
幅：110mm



ディスクブレーキパーツ
サービスキット テクトロアウリガコンブ

品番	税込価格(本体価格)
201062	¥1,470(¥1,400)

テクトロアウリガ/アウリガコンブ用ミネラルオイル
容量：50CC



タイディ用ブレーキパーツ

品番	カラー	税込価格(本体価格)
220170	ブラック	¥157(¥150)

ワイヤー内蔵用キャップ

クランクパーツ
L2R用クランク フィキシングボルト

品番	税込価格(本体価格)
260668	¥525(¥500)

L2R専用
・クランクを留めるためには
欠かせないパーツ。



ディレラーハンガー
RITEWAY車用

品番	税込価格(本体価格)
308211	¥1,890(¥1,800)

- 308211
- 308212
- 308215
- 308216
- 308217
- 308213

Vブレーキ (本体のみ1台分)

品番	カラー	税込価格(本体価格)
200502	ブラック	¥1,050(¥1,000)

ブレーキ本体 95mm
F&Rセット
・スピードバイク向き。
・フェンダーが取り付けられます。
・ブレーキシューは付属しません。



ไฮドロリックディスクブレーキパッド

品番	税込価格(本体価格)
201072	¥2,100(¥2,000)

テクトロアウリガ/アウリガコンブ用
左右2枚



ไฮドロリックディスクブレーキフルード

品番	税込価格(本体価格)
201060	¥630(¥600)

テクトロアウリガ/アウリガコンブ用ミネラルオイル
容量：50CC



フォーミュラークイックリリリース

品番	税込価格(本体価格)
19520211	¥630(¥600)

20mmアクスルフロントハブ用
ブラックノダイズド



RITEWAY車ディレラーハンバー適合表

	2003 Model	2005 Model	2006 Model	2007 Model	2008 Model	2009 Model
#308211		2005 Pasture 1.0 2005 Fertile 1.0 2005 Fertile 2.0 2005 Fertile 3.0 2005 Fuee 1.0 2005 Fuee 2.0 2005 Glacier Euro 2005 Glacier Rocky 2005 ZIT2422	2006 Pasture 1.0 2006 Pasture 2.0 2006 Fertile 3.0 2006 Fuee 1.0 2006 Fuee 2.0 2006 ZIT2422	2007 Pasture 1.0 TK 2007 Pasture 2.0 2007 Fertile 1.0 2007 Fertile 2.0 2007 Fuee 1.0 2007 Fuee 2.0 2007 Glacier Euro 2007 Glacier Rocky 2007 ZIT2422		
#308212		2005 Shepherd 2.0 2005 Shepherd 1.0 SE 2005 Shepherd 2.0 SE	2006 Shepherd 2.0			
#308215	2003 Pasture					
#308216	2003 Shepherd	2005 Shepherd 1.0 2005 Fuee 3.0				
#308217			2006 Shepherd 1.0 2006 Shepherd 4.0	2007 Shepherd 1.0 2007 Shepherd 2.0 2007 Shepherd 4.0 TK	2008 Shepherd 1.0 2008 Shepherd 2.0 2008 Shepherd 4.0 TK 2008 Shepherd 4.0	
#308213						Carbon Fertile

メカニカルディスクブレーキ
テクトロアキュイラ

品番	カラー	税込価格(本体価格)
201058	ブラック	¥7,140(¥6,800)

φ160mmディスクローター付属
・片側1組です。
・アダプターの変更で前後に使用できます。



ไฮドロリックディスクブレーキ
ケーブルホース

品番	税込価格(本体価格)
201061	¥2,100(¥2,000)

テクトロアウリガ/アウリガコンブ用



フォーミュラーハブ

品番	カラー	税込価格(本体価格)
19520291	ブラック	¥13,440(¥12,800)

20mmアクスル フロント32H
ブラックノダイズド
幅：110mm



フォーミュラーハブ

品番	カラー	税込価格(本体価格)
19520292	ブラック	¥20,790(¥19,800)

12mmアクスル リヤ32H
ブラックノダイズド
DH対応
幅：150mm



タイヤ
26×1.75

品番	カラー	税込価格(本体価格)
726312	レッド	¥2,310(¥2,200)
726314	ブルー	
726319	イエロー	

カラースリックタイプ

フェンダー
700C用 フロント/リア

品番	カラー	税込価格(本体価格)
19365280	シルバー	¥2,625(¥2,500)
19365281	ブラック	

樹脂製
サイズ：700C×23-28対応
幅：36mm
スピードバイクのドレスアップに!

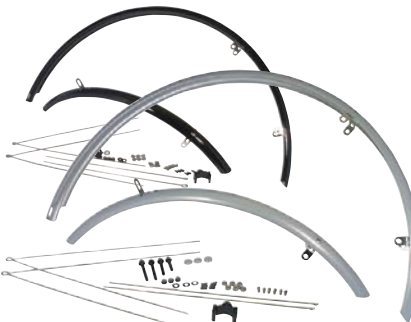

*RITEWAYバイク「シェファード」へ取付けの際
には別途95mmブレーキアーチが必要となります。



フェンダー
クルーザー用 フロント/リア

品番	カラー	税込価格(本体価格)
365201	ブラック	¥3,675(¥3,500)
365203	CP	

スチール製
幅：80mm



*取付ボルトは付属しておりません。

ペダル
クルーザー

品番	カラー	税込価格(本体価格)
570807	ブラック	¥1,050(¥1,000)

軸サイズ：1/2" (20TPI)



タイヤチューブレギュラー

品番	サイズ	バルブ	税込価格(本体価格)
761421	14×1.90-2.125	シュレーダー	¥735(¥700)
762019	20×1-1/8	フレンチ	¥840(¥800)
762038	20×1-3/8	シュレーダー	
762692	26×1.90-2.125	フレンチ	
762695	26×1.50-1.75	フレンチ	
762860	650×23-26C	フレンチ	



タイプで選べるフェンダーセット! 通勤・通学の必需品!!

フェンダー
コンフォート用 フロント/リア

品番	サイズ	カラー	税込価格(本体価格)
19365260	26インチ	シルバー	¥2,625(¥2,500)
19365261		ブラック	
19365270	700C	シルバー	
19365271		ブラック	

樹脂製
幅：48mm



フェンダー
リジッド700C用前後セット

品番	税込価格(本体価格)
365131	¥2,100(¥2,000)

カラー：ブラック
樹脂製/ラバーフラップ付きの700Cフェンダー。
リアはちょっとショートタイプでスタイリッシュ
さを演出。調整可能なステー付き。
幅：45mm



タイヤチューブ WTB

品番	サイズ	バルブ	税込価格(本体価格)
14760080	24×1.9/2.1	シュレーダー	¥840(¥800)



フェンダー
MTB用前後セット

気軽に付けられるMTB用樹脂ショートフェンダー。Fサ
スは前つばがなくコラム挿入式。リジッド用はブリ
ッジ穴取り付けなのでほぼ全ての自転車に装着可能です。

リジッド

品番	税込価格(本体価格)
365122	¥1,890(¥1,800)

カラー：ブラック
樹脂製
26インチ用
リジッドフォーク対応



Fサス

品番	税込価格(本体価格)
365121	¥1,890(¥1,800)

カラー：ブラック
樹脂製
26インチ用
サスペンションフォーク対応



フェンダー
26インチ用 フロント/リア

品番	カラー	税込価格(本体価格)
19365250	シルバー	¥2,625(¥2,500)
19365251	ブラック	

樹脂製
サイズ：26×1.75インチ対応
幅：50mm
RITEWAYバイクバスチャーにも最適



シートポストシム

品番	税込価格(本体価格)
653999	¥1,050(¥1,000)

外径：26.4mm
内径：25.4mm



ホットシートサドル

品番	税込価格(本体価格)
650701	¥4,200(¥4,000)

ロールプリントパターンサドル

品番	税込価格(本体価格)
650703	¥4,200(¥4,000)

カラー：ブラック

カスタムクルーキングサドル

品番	税込価格(本体価格)
650702	¥4,200(¥4,000)

カラー：ブラック



- CRANK BROTHERS
- SERFAS
- DMT
- PEDROS
- POLAR
- VETTA
- SPEEDSTUFF
- BRAVE
- KCNC
- CAMELBAK
- NVO
- SR SUNTOUR
- A CLASS
- K-WIND
- CYCLEDESIGN
- RESKIN
- GARMIN
- GT
- FELT
- BBB



ホイール
MTB ディスク フロント

品番	カラー	税込価格 (本体価格)
826205	ブラック	¥8,190 (¥7,800)

26インチ

ホイール
MTB ディスク リア 8S

品番	カラー	税込価格 (本体価格)
826206	ブラック	¥10,290 (¥9,800)

26インチ カセット



ホイール
MTB フリー フロント

品番	カラー	税込価格 (本体価格)
826201	ブラック	¥6,090 (¥5,800)

26インチ

ホイール
MTB フリー リア 7S

品番	カラー	税込価格 (本体価格)
826202	ブラック	¥8,190 (¥7,800)

26インチ



ホイール
MTB 32H フロント

品番	カラー	税込価格 (本体価格)
826203	シルバー	¥5,040 (¥4,800)

26インチ

ホイール
MTB 32H リア 7S

品番	カラー	税込価格 (本体価格)
826204	シルバー	¥7,560 (¥7,200)

26インチ

キャリア

品番	税込価格 (本体価格)
020750	¥3,150 (¥3,000)

φ26.0~φ31.5までのビラー径に対応。耐荷重15kgまでOK。アルミ

アークスパン

品番	カラー	税込価格 (本体価格)
19028901	ブラック	¥525 (¥500)

ハンドルバーなどに取り付け可能。ライトやサイクルメーターが簡単に装備できます。ハンドルバー径: 22.2~28.6mm



キックスタンド
キック NH-KF96AA

品番	カラー	税込価格 (本体価格)
026615	シルバー	¥1,890 (¥1,800)
026616	ブラック	

26インチ用ディスクブレーキ対応キックスタンド。今まで取り付けが困難だったディスクブレーキの補強や台座が付いたフレームへの取り付けを考慮して設計。



スタンド
スチール

品番	カラー	税込価格 (本体価格)
026644	ブラック	¥1,260 (¥1,200)

26インチ対応 RITEWAYパスターに最適



スタンド
アロイアジャスタブル
キックスタンド

品番	カラー	税込価格 (本体価格)
026640	シルバー	¥1,890 (¥1,800)
026641	ブラック	

24~28インチ対応

スライド式ロング
シートステークランプ



スタンド
カーボンファーター専用

品番	カラー	税込価格 (本体価格)
026612	ブラック	¥2,625 (¥2,500)

26インチ~700C対応



スタンド
アロイセンター用

品番	カラー	税込価格 (本体価格)
026650	シルバー	¥1,260 (¥1,200)

20~28インチ対応



スタンド
26インチ用

品番	カラー	税込価格 (本体価格)
026625	シルバー	¥1,050 (¥1,000)

リアのハブ軸で止めます

スタンド
GT/FELT専用

品番	カラー	税込価格 (本体価格)
026611	ブラック	¥2,100 (¥2,000)

700C対応 GTトランセオシリーズ/FELT QXシリーズに最適。

キャリア&バスケット

品番	サイズ	税込価格 (本体価格)
014137	34.5×23.5×18.5cm	¥4,830 (¥4,600)

ステンレススチール製 Vブレーキ台座止め



カギ
GR-920 ロック

品番	カラー	税込価格 (本体価格)
030181	グレー	¥2,100 (¥2,000)
030182	ブラック	

セーフティ機構付 専用ブラケット付 リバーシブルキー採用



カギ
GR-523 ロック

品番	税込価格 (本体価格)
030188	¥1,995 (¥1,900)

ボタン式 番号式リング状



BMX/フリースタイル/フラットランド

ペダル

品番	カラー	税込価格 (本体価格)
577010	ブラック	¥1,260 (¥1,200)

ナイロンプラスチック 軸サイズ: 9/16" (20TPI)



ペグ
D017アロイ

品番	カラー	税込価格 (本体価格)
14000017	シルバー	¥1,050 (¥1,000)

ハブ軸サイズ: 3/8" (26TPI) & 5/16" (24TPI)



BBセット
dodo用

品番	税込価格 (本体価格)
263327	¥5,250 (¥5,000)

ユーロBB 68×150mm



クラックセット
dodo用

品番	税込価格 (本体価格)
260411	¥14,490 (¥13,800)

クラック長: 160mm 3ピースタイプ ユーロBB 68×150mm付



niddロゴ ステッカー

品番	カラー	サイズ	税込価格 (本体価格)
023700	グレー		
023706	ダークグリーン	nidd 50×180mm	
023709	オレンジ		¥630 (¥600)
023716	ダークグリーン	Ray 25×75mm	
023719	オレンジ		
023701	ダークグリーン	フロントフォーク	¥210 (¥200)

フラット-II タイヤ

品番	カラー	税込価格 (本体価格)
720441	ブラック	¥1,890 (¥1,800)

サイズ: 20×1.95

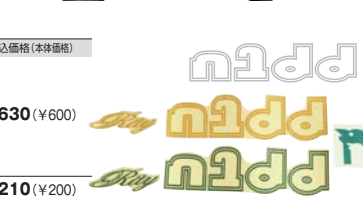

ペダル
BMXベアトラップ

品番	カラー	税込価格 (本体価格)
574037	シルバー	¥1,890 (¥1,800)

軸サイズ: 1/2" (20TPI)



ペグ
0029アロイ

品番	カラー	税込価格 (本体価格)
14000029	シルバー	¥1,890 (¥1,800)

ハブ軸サイズ: 3/8" (26TPI)



スプロケット
dodo用

品番	税込価格 (本体価格)
265128	¥2,940 (¥2,800)

1/8×28T



BMX用20インチ フロント 48H

品番	カラー	税込価格 (本体価格)
820401	CP	¥8,400 (¥8,000)

ハブ軸長: 170mm ハブ軸系: 3/8×26T リム幅: 30.4mm フレーム取り付けネジ: BC1.37×24TPI (直径約350mm) アルミリムCPフィニッシュ48H



ホイール
BMX用20インチ リア 48H

品番	カラー	税込価格 (本体価格)
820402	CP	¥8,400 (¥8,000)

ハブ軸長: 180mm ハブ軸系: 3/8×26T リム幅: 30.4mm フレーム取り付けネジ: BC1.37×24TPI (直径約350mm) アルミリムCPフィニッシュ48H



ワンタッチフロントバスケット用
アジャスティングハンガー

品番	カラー	税込価格 (本体価格)
014159	ブラック	¥1,890 (¥1,800)

品番14151 ワンタッチフロントバスケット対応。ハンドルバー径: φ25.4mm



ワンタッチフロントバスケット

品番	カラー	税込価格 (本体価格)
014151	ブラック	¥2,940 (¥2,800)

ブラケット付 プラスチック製 ハンドルバー径: φ25.4mm



ヘッドライト
ブロックダイナモランプ

品番	税込価格 (本体価格)
028399	¥3,360 (¥3,200)

リムドライブ式 6V-2.4Wハロゲン球



F-SETブレーキローター
ヘッドセット

品番	税込価格 (本体価格)
504101	¥3,990 (¥3,800)



ローター

品番	税込価格 (本体価格)
504105	¥2,100 (¥2,000)



ケーブルキャップ

品番	税込価格 (本体価格)
504109	¥630 (¥600)



Fセット用
アッパーケーブル

品番	税込価格 (本体価格)
025440	¥630 (¥600)

310×350mm

Fセット用
ロアーケーブル

品番	税込価格 (本体価格)
025441	¥840 (¥800)

380×700mm

ロアーケーブル

品番	税込価格 (本体価格)
025447	¥840 (¥800)

750×1000mm 2PC

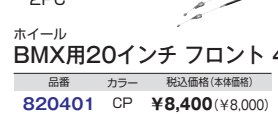

CRANK BROTHERS

SERFAS

DMT

PEDROS

POLAR

VETTA

SPEEDSTUFF

BRAVE

KCNC

CAMELBAK

NVO

SR SUNTOUR

A CLASS

K-WIND

CYCLEDISEIN

RESKIN

GARMIN

GT

FELT

BBB

ReSkin Allround Patch
リスキン オールラウンドパッチ for オールスポーツ



高伸縮性 Lycra®素材
摩擦を防ぎ
通気性が高く
皮膚に低刺激
自由にカットできる
洗濯して再利用できる

ReSkin Bike Patch
リスキン バイクパッチ for サイクリング



FRANCAISE DES JEUX
PRO CYCLING TEAM

ReSkin® 痛みからの解放

乗車時にサイクリングシューズとの擦れによる痛みはサイクリストにとって共通の悩みです。これはプロ選手にも初心者にも共通して起こる現象で、パフォーマンスに深刻な影響を与えます。ReSkin®はBio-Racer社が開発した画期的な商品で、サドル部分で生じる摩擦による痛みを防止して解決に導きます。

ミシン目のあるLycra®とシリコンコーティングが融合することで、Re-Skinはまるで人工皮膚のような役割をしますと言えます。さらにBi-Elasticityという二方向に伸びる素材を使用することでまるで何もつけていないかのような、肌に優しくクオリティの高い商品となっています。通気性が高く、肌に優しく、はがす際に痛みはありません。特殊に開発された粘着面は毛を抜いてまわすことはほとんどありませんが、毛深い場合には粘着性が落ちますので、ご使用前には装着する場所の毛を剃ることをお勧めします。

表面に使用されている特殊な粘着物はISO 10993-規格に適合しています。また、細胞障害性・皮膚感作性・肉反応のテストをクリアしています。

洗濯、再利用に関して：ご使用状況にもよりますが、ReSkin®は3~5回にわたり使用することが出来ます。運動後にシャワーを浴びる際、タイルやその他の滑らかな場所にReSkin®を貼り付けてください。シャワーを使って、ぬるま湯ですすぎ洗いを行なってください。石鹸を使う場合はマイルドソープをご使用ください。きれいになりましたら乾燥させます。乾燥した後、再び使用することができます。(洗ったほうが粘着性が回復します。)

パッド
リスキン バイクパッチ 3枚セット

品番	税込価格(本体価格)
140013	¥2,835(¥2,700)

ハードケース、取扱説明書付き。

パッド
リスキン バイクパッチ 5枚セット

品番	税込価格(本体価格)
140015	¥4,200(¥4,000)

ハードケース、取扱説明書付き。



パッド
リスキン オールラウンドパッチ 1枚

品番	税込価格(本体価格)
140008	¥787(¥750)



パッド
リスキン バイクパッチ 1枚

品番	税込価格(本体価格)
140001	¥525(¥500)

お買得なお試し用単品販売(梱包、取扱説明書なしでパッチが1枚だけ入っています。)

ReSkin® Bike Patch

バイクパッチ使用方法

- 1: 裏紙を粘着力のある面から剥がします。女性の場合はまずハサミで裏紙の点線に沿って切ります。
- 2: 粘着力のある面を上にし、指先に乗せます。
- 3: 会陰の下にReSkin®をもっていきます(会陰とは性器と肛門の間にある皮膚です)。女性の場合、縦にして横にしてもお好みでご使用できます。
- 4: 会陰に貼り付けます。
- 5: 残りの部分を擦って足の内側にしっかりと貼付けます。女性でご使用される場合は快適にお使いいただくために点線に沿ってReSkin®を切った後のご使用をお勧めいたします。

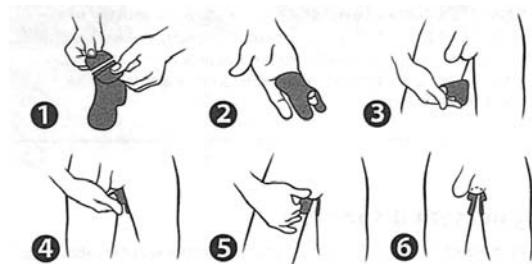

ReSkin® Allround Patch

まめや摩擦による傷から肌を守ります。

サイクリスト用のReSkin®に加えて、Bio-Racer社は体中どこでも摩擦に悩まされる部分に使用できる商品も開発いたしました。それが「オールラウンドパッチ」です。代表的な例として足のまめ、衣服による擦れを防止することができます。ReSkin®を付けることで、スキー、アイススケート、ランニング、乗馬、モトクロス、クロスカントリー、ウォーキングなどのスポーツが摩擦による不快感を気にすることなく快適に楽しめます。

サイクリング時に使用する場合は縦方向に2つに切って使用して下さい。(女性向き)

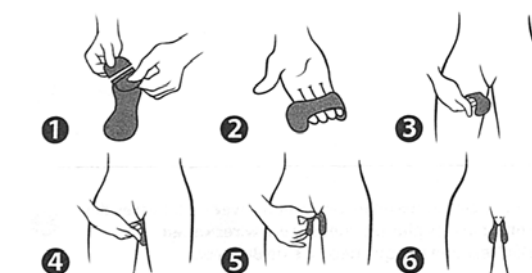

注意：ReSkin®は外用品です。お子様の手の届かない所で保管ください。痛みや不快感がありましたら、直ぐに使用をお止め下さい。使用中後、痛みや不快感が続くようでしたら医師に相談してください。糖尿病、血液循環に問題を抱えている方は使用前に医師にご相談ください。肌に傷がある際にはご使用しないでください。

ヨーロッパでのアンケート結果

2008年1月実施 対象数 28人

1. 何回RESKINを再利用しましたか?
- 1回
 - 2回
 - 3~5回
 - 5回以上

回答数	%
8	28.57%
8	28.57%
9	32.14%
3	10.71%

2. RESKINを使用した後サドルによる痛みを感じましたか?
- はい
 - いいえ

4	14.29%
24	85.71%

3. 貼り付け場所や方法は簡単でしたか?
- はい
 - いいえ

24	85.71%
4	14.29%

4. 将来RESKINを購入しますか?
- はい
 - いいえ

25	89.29%
3	10.71%

5. いつRESKINを使用しましたか?

- いつも
- 暖かく汗をかく時だけ
- 長距離を乗る時だけ
- 皮膚が炎症を起こしている時だけ
- レースの時だけ
- その他

6	18.75%
2	6.25%
12	37.50%
7	21.88%
4	12.50%
1	3.13%

モニターⅠ

販売店名：スポーツバイク・ハイロード様
東京都品川区小山4-10-4

お名前：青山 宏康 様(店長)
自転車歴：4年以上
使用方法：ツーリング
走行距離：50~80km(今回のテストでは40kmほどと160kmの二回使用しました)
性別：男性



具体的なお尻の痛みは？：会陰部のこすれ・またのこすれ
今までの解消法は？：レーサーパンツのパッドクリームを使用しています。パッドに塗るのが一般ですが、短時間の時は肌のほうに少量塗っても良いようです。ただ、クリームなので手がべたべたしたり衣類が汚れたり、たくさん塗るとお尻が滑って不安定になるという課題もありました。
RESKINを使ったら？：こすれの痛みを防ぐ効果は非常に高いです。使用前は「異物感があつたりはがれてきたりしないか」と心配があつたので、まず40kmほどの短距離で試しました。そこで違和感がほとんどないこと、肌からはがれや蒸れなどの問題がまったくないことを確認し、今度はホノルルセンチュリーライド2008の本番、160kmで試してみました。ホノルルはお客さんのサポートでゆっくり長時間(今回は11時間!)走るという、サドル及びお尻に負担の大きなイベントなのですが、トラブルは皆無でした。サドル廻りのこすれで悩んでいるライダーにとってはぜひ試してみたい、画期的で完成度の高い製品だと思います。伸縮性に確信がなかったため、はがれにくいようにと貼るときにまたを相撲の四股のように広げ気味にして貼ったのですが、こういう工夫は全く不要で、逆に生地が余ってしわになることがわかりました。またをあまり広げず、自然な乗車姿勢に近い脚の開き角度で貼った方が違和感がないようです。テロテロと非常にコシがないので貼るときはゆっくりあわてず。一度貼れば一日持ちます。
何回再使用できたか？：4回
4回目は走行後さすがに粘着力がやや弱くなってきた感じなので、「だめもと」のつもりで、布の面だけでなくシリコン粘着面もしっかり石けんで洗って手頃なプラスチック容器に貼り付けて乾燥させたところ、粘着力が少し復活したようです。もともと高品質の粘着材なので、大事に扱えばもう少し使えそうです。**特徴としては**①摩擦を防ぐ②通気性があり肌に優しい③はがすときに痛くない④洗濯再利用が可能⑤自由なかたちにカットして使用可能サドルの違和感・不快感には従来サドルの交換が対策として挙げられてきました。ですがときとして1個数万円もするサドルを気軽に試せるわけではありません。ですがこの「リスキン・バイク・パッチ」であれば数百円で試してみることができます。

モニターⅡ

ロードバイク女子
クロスバイクを含めるとバイク歴10年以上、ロード歴は2年ほどの女子。使用バイクはロードバイクで、主な乗り方はサイクリング・ツーリング。従来、サドルにあたるお尻のこすれもデリケートな部分のこすれが気になっていて、パッドクリームを使用しています。しかしたくさん塗ると滑りすぎて気持ち悪かったりと満足いく状態ではありませんでした。今回は40km前後と160kmの2回のテストを行いました。リスキン・バイク・パッチはメーカーの女性向けのお勧めにしたがって一部を切り取り試してみました。
使用してみると
1. 一番切実だったこすれの問題は解消されていて、大変優れている。
2. 160km走ってもはがれや蒸れはなく、不具合はありません。
3. 出先でお手洗いに行こうとするとき全部をはがし用をすませてまた貼らなければならないので面倒だし、貼るときは粘着面にふれないといけないうえ、衛生上少し不安が残ります。
4. 再利用については、走行中に何度か張り直しているうちによれよれになってしまい、2回で終了してしまいました。3. の衛生問題については携帯用の消毒綿と一緒に携帯して、指先を消毒してから張り直せば安心でしょう。女性にとってデリケートな部分のこすれ対策として強力です。ただしおトイレでちょっと工夫が必要かもしれません。

モニターⅢ

販売店名：サイクルユートピアうみの 駅南店様
静岡県静岡市駿河区登呂6-3-1
お名前：榊原様(メカニック)
自転車歴：4年以上
使用方法：ツーリング
走行距離：80km~120km



今までやってきた痛み対策：サドルの交換、レーサーパンツのグレードup、サドルの取り付け角度の変更
使用してみて：テストの為「こすれ」が発生した自分に合わないサドルを使用。以前発生した「こすれ」が発生せず快適でした。使用している感じ(貼っている)は特に感じません。雨の日にも使用しましたが、少し色移りがしたこと以外は剥がれてしまったり、動いてしまうといった問題はありませんでした。問題点としては、保管場所がないのでハードケースが付いているものがベターだと思います。

モニターⅣ

販売店名：サイクルショップ ライフ 様
滋賀県東近江市 五個荘北町屋町348-4
お名前：藤村高広 様(カスタマーサービス)
自転車歴：4年以上
使用方法：ツーリング
走行距離：80~120km
性別：男性



具体的なお尻の痛み：特になし
何回使用できたか：5回使用。その後も粘着力等に問題なし
RESKIN使用の感想：
・RESKINの上部を衣服が「さらさら」と滑る感じがします。擦過傷対策には有効だと感じます。
・走行時にも違和感はありません。貼っているのを忘れてしまうほどです。
・使用後に剥がす時も痛みは一切感じません。
・使用後に水洗いしても粘着力は落ちませんでした。(現時点で5回使用)

GARMIN

ガーミン

GARMINは1990年、Mr.GaryとDr.Min二人の技術者により産声をあげました。翌年にリリースされた製品はエアプレーンやプレジャーボートに搭載され、高い信頼性により人気を博しました。その後、手のひらに乗るような小さなボディで有りながら地図を搭載、より現在位置の把握が簡単になりました。2000年には米国防総省の計らいによりGPSの精度アップが図られ、最新の機種では数メートルの誤差に収まる程。現在もさらなる高機能化へと進化を続けるGARMINは北米でのカーナビゲーションの約半数を占めていることから、その高い信頼性を証明しています。

GPSナビゲーション出荷量No.1ブランド GARMIN



TFTカラーディスプレイ

カラーディスプレイでは、川は水色、道は茶色、公園は緑など、情報ごとに色分けされています。アウトドアにおいてコンパクトなディスプレイから「如何に情報を素早く得られるか?」という事を考えると、これは大きなアドバンテージになります。また、強い日差しの下や晴天の雪上など、通常のディスプレイでは到底太刀打ちできないような厳しい条件下でも視認性が確保できるのが特徴です。



防水装備

自然を相手に行動している限り、思わぬ天候悪化で雨に見舞われるという事は避けられません。そんなアクシデントでも、アウトドアで使うことを考慮した設計をしているガーミンGPSは心配ありません。日常生活防水(IPX7)のボディが安心感を与えてくれます。(※IPX7:IEC 60529 IPX7 standards 水深1mに静かに沈め、30分経過しても浸水しないという条件を満たす国際的に定められた標準に則った防水性能を示しますが、水没等による故障に関しては保障の範囲外となります。)



対振動性

振動に強い理由はノンスピンドル・マシン(DVDドライブなどの回転する装置が使われていない)だということ。GPSを制御するプログラムから詳細地図データまで、その全てがメモリに内蔵されています。(※ロードレーサータイプの自転車に直付けするなど、路面からのショックが6Gを超えるような悪条件下では不具合が生じる場合もあります。)



高感度GPSチップ搭載

SIRF Technology社のStarIIIをはじめ、高感度GPSチップ採用モデルをご用意。これにより、従来機では苦手としていた樹林帯や谷間でも微弱なGPS電波を受信しやすくなりました。同時に測位スピードも向上したため、電源オンから測位完了までの時間が短縮されました。



USBインターフェース搭載

Windows上で動作するガーミン社MapSourceソフトウェアを使えば、ポイントやルート、そして、軌跡データの送受信が可能になります。GPS側の操作により、USBマストレージクラスとして認識させる事が可能です。microSD/SDに記録された軌跡データはコピー&ペーストで簡単に取り出すことも可能です。



オートルート機能搭載

目的地を選択して「ナビ」を指定すれば、そこまでの道のりを「時間優先」や「距離優先」で自動的に検索します。また、案内中のルートを外れた場合も自動的に再探索でリルートを行います。交差点に近づくと次に進むべき方向をアラームと拡大表示で案内をいたします。ガーミンのGPSはハンディでありながら、「カーナビ風」の道路探索が可能です。

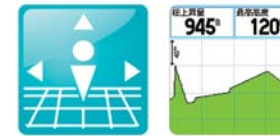

電子コンパス/気圧高度計

GPSという仕組みでは、自分の居場所はわかりますが、向いている方向はわかりません。このため、前回は測位した位置と今回測位した位置のズレを使い、計算で方向を割り出しています。しかし、休憩で立ち止まっている時などは、このズレが無いために正しい方向を示す事が出来ません。これを解消するのが、磁気を利用する電子コンパスです。GPSは3次元で測位する事が可能ですので、緯度経度という水平位置の他に高度情報も得ることができます。しかし、水平位置の精度に比べ垂直位置は誤差が多くなるため、この機種では気圧を利用して高度を求めています。



高解像度ディスプレイ

従来機と比較して約2倍の解像度を持っているため、より多くの情報を表示する事が可能になりました。地図ページでは、広域を表示した際でも地名がより多く表示されるなど、位置の把握が容易になりました。カーナビゲーションのような3D表示を行った際も、より自然に表現されます。また、デジタルカメラで撮影した画像が確認できる、イメージビューアー機能も搭載しています。



DEM表示対応

2次元として面のデータ以外にも、その地点の高さを表すDEM(Digital Elevation Model)データを使い、地形に陰影を付けた表示を行います。DEM表示対応機は、内蔵の1/20万ベースマップにDEMデータを収録していますが、日本地形図(TOPO10M)にもDEMデータが収録されていますので、こちらをお使い頂く事で、より詳細な地形表現が可能になります。



ワイヤレスデータ通信

ワイヤレスデータ通信機能を持った機器間で、ポイント、軌跡、ルートの各データが送受信可能です。例えば、登山リーダーが予め入力しておいたその日のルートを、登山口でメンバーの機器にワイヤレスで送り込む事が可能です。



microSDスロット

携帯電話やデジタルカメラにも採用されている、一般的な規格のメモリーカード。入手しやすくコストパフォーマンスに優れたこれらのメモリーメディアは、大容量のマップデータを保存するのに適しています。また、複数のメディアを地図ごとに使分けられ、その都度転送する必要がなくなり、メディア交換だけで各種地図を切り替える事が可能です。



SDスロット

- CRANK BROTHERS
- SERFAS
- DMT
- PEDROS
- POLAR
- VETTA
- SPEEDSTUFF
- BRAVE
- KCNC
- CAMELBAK
- NVO
- SR SUNTOUR
- A CLASS
- K-WIND
- CYCLEDISEIGN
- RESKIN
- GARMIN
- GT
- FELT
- BBB

- オートルート機能が搭載されたモデルであれば、対応の道路地図と組み合わせる事により目的地までの道のりをカーナビゲーションのように探索してくれます。
- ガーミンのハンディGPSは全て防水仕様として作られていますので、ツーリング中の突然の雨でも慌てることはありません。(日常生活防水)
- 対応の道路地図と組み合わせれば、地番号までの住所検索や電話番号検索、そして、「最寄りのガソリンスタンド」など、カテゴリ検索も可能です。

新たなフラッグシップ誕生。

まったく新しいハンディGPSの誕生です。
コロラドは独創的な「ロックンローラーホイール」を配置したボディに多くの新機能が盛り込まれました。

Colorado 300

コロラド 300【日本版】

品番: 62234 ¥126,000 (本体価格¥120,000) 品番004001

SDスロット/DEMデータによる地形陰影表示/高解像度カラーディスプレイ/無線データ転送



高感度GPSエンジン

最新の高感度GPSエンジンを採用していますので、樹林帯の中や深い渓谷、そして、立ち並ぶビルの谷間でも衛星を見失う事が少なくなりました。また、ナビ使用可能になるまでの測位時間も短縮され、より気軽に使用出来ます。

日本全国20万分の1 (DEM付) 概略地図内蔵

ルート探索可能な20万分の1全国概略図を内蔵。DEMデータも付属していますので、標高ごとに色分けされた美しい地図表示が可能です。地形が陰影表示されるため山脈などが認識しやすく、高速道路や幹線道路表示と併せて位置の把握がしやすくなりました。

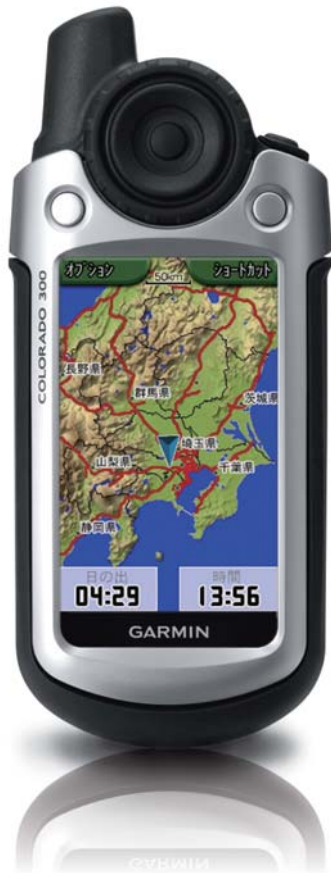

ロックンローラーホイール

外周のダイヤルが回転し、その内側のパッドは上下左右でスクロール。また、中央のボタンが実行キー。



SDスロット

別売りのSDメモリが使用可能。スロット周辺にはリングを配し、防水性を高めています。



クアヘッドヘリックスアンテナ

4本のアンテナをチューブ型のベースにスパイラル状にして巻いていますこれにより、どの方向からの電波も効率よく受信可能です。

microSDスロット搭載 第4世代へ進化したハンディGPS

フロントに集中して配置されたボタン群と、使用時の設置方法を選ばないクアッドヘリックスアンテナを装備するモデル。多くの実績を持つ信頼のモデルです。従来バンドルしていたマップソースを別売とし、よりお求めやすい価格になりました。

GPSmap60CSx

ジーピースマップ60シーエスエックス【日本版】

品番: 42207 ¥99,750 (本体価格¥95,000) 品番004002

microSDスロット/カラーディスプレイ



高感度GPSエンジン

高感度チップであるSiRF StarIIIを採用する事により、いままでは受信の難しかった樹林帯や谷間、都心のビル街などでも衛星をロストがしづらくなりました。更に測位スピードも向上し、電源オンから測位完了までの時間が短縮されました。

日本全国20万分の1 概略地図内蔵

ルート探索可能な20万分の1全国概略図を内蔵メモリに標準搭載しています。オプションの地形図データを使えば2万5千分の1相当の10m等高線がご覧頂けます。また詳細道路地図を使えばカーナビのような道案内も可能です。



クラス最小最軽量のハンディナビ eTrexシリーズが高感度化で新モデルへ

eTrex HCxシリーズは、左手に吸い付くようなエルゴノミクスデザインで造られています。例えば、トレッキングの合間に、右手に地形図を持ちながら左手でポイントを打ち込む事も可能です。ボタンの数は必要最小限の6個で構成され、ガーミン社の同クラス製品の中では最小・最軽量です。



eTrex Vista HCx

イトレックス ビスタ イチ シー エックス【日本版】
品番: 63004 ¥79,800 (本体価格¥76,000)

microSDメモリ及びマップソースは別売り



eTrex Legend HCx

イトレックス レジェンド イチ シー エックス【日本版】
品番: 62907 ¥58,800 (本体価格¥56,000)

microSDメモリ及びマップソースは別売り



eTrex Venture HC

イトレックス ベンチャー イチ シー【日本版】
品番: 63209 ¥34,650 (本体価格¥33,000)

地図転送メモリなし※詳細地図(マップソース)の転送、表示不可



eTrexシリーズ機能一覧

長時間駆動

多くのパワーを必要とする高感度GPSを搭載しているながらも、アルカリ単三乾電池2本で約25時間(VentureHCは14時間)の稼働時間を誇ります。その他、繰り返し使える充電式大容量ニッケル水素電池も使用可能。これを使えば更に駆動時間を延ばす事も可能です。

約37種類を表示する多機能トリップコンピュータ

目的地までの距離だけでなく、速度、平均速度、最高速度、進行方向、移動距離、累積積算距離、到着予想時間、昇降速度、日の出、日の入り時刻等、約37種類の情報から8種類を選択して同時に表示できます

日本全国20万分の1 概略地図を内蔵

ルート検索可能な20万分の1全国概略図を内蔵メモリに標準搭載しています。オプションの地形図データを使えば2万5千分の1相当の10m等高線がご覧頂けます。また、詳細道路地図を使えばカーナビのような道案内も可能です。

約1000地点の位置情報を記録

記録しておきたいポイント(位置)を、多彩なシンボル(アイコン)に名前を添えて約1000(VentureHCは約500)ポイント登録する事が可能です。登録したポイントは、「現在地周辺」、「名前検索」、「シンボル選択」などにより呼び出す事ができます。

次世代高感度GPSチップ採用

HCxのHはHighsensitivity(高感度)という意味。まず、買って最初の使用時には衛星捕捉の早さに驚く事でしょう。従来のモデルでは衛星ロストしてしまうような樹林帯や沢の中でも受信しやすくなりました。

2種類の地図表示で視認性を確保

ズームアウト時は北が上の「ノースアップ」、ズームイン時は進行方向が上になるように地図が回転する「トラックアップ」へと自動的に切り替える事が可能です。切り替えのタイミング(縮尺)も設定が可能です。

マップソースは地図表示可能なガーミンGPSで使用可能な地図データです。



日本詳細道路地図City Navigator

【オートルート対応の道路地図】

DVD-ROM版

コンビニや銀行、ガソリンスタンドなど約38万件の位置情報を収録した、経路検索可能な1/25000レベルの詳細道路地図です。オートルート機能を搭載したモデルに組み合わせお使い下さい。 ※ルート検索不可
品番: 1067100 価格: ¥19,950 (本体価格¥19,000)
(対応GPS: 地図転送可能な日本版GPS、カラーモデル推奨)

microSD/SD版

DVD-ROM版と同一のデータを予めmicroSDメモリに転送した製品です。日本全国分が収録されていますので、購入後GPS機器にセットするだけですぐにお使い頂けます。 ※ルート検索不可
品番: 1088200 価格: ¥19,950 (本体価格¥19,000)
(対応GPS: メモリスロット付の日本版GPS)



日本地形図TOPO10M

【山岳地区で便利な等高線入り地図(オートルート不可)】

DVD-ROM版

10m間隔の等高線が収録された1/25000相当の日本全国分の地図データです。国土院の地形図とは表記が異なりますのでご注意ください。総データ容量は1.8GBになります。 ※ルート検索不可
品番: 1061200 価格: ¥19,740 (本体価格¥18,800)
(対応GPS: 地図転送可能な日本版GPS、カラーモデル推奨)

microSD/SD版

DVD-ROM版と同一のデータを予めmicroSDメモリに転送した製品です。日本全国分が収録されていますので、購入後GPS機器にセットするだけですぐにお使い頂けます。 ※ルート検索不可
品番: 1120900 価格: ¥19,740 (本体価格¥18,800)
(対応GPS: メモリスロット付の日本版GPS)

DVD/CD版とmicroSD/SD版との違いについて	
DVD/CD版	Windows用のソフトウェアとして販売されますので、PC上での地図確認やルート作成等が可能であり、収録している地図データを対応するGPSに転送する事が可能です。
microSD/SD版	地図データが転送されたメモリメディアですので、対応するGPSに差込むだけで使用可能になります。こちらにはPC上で動作するソフトウェアやPC上で表示可能な地図データは収録されておりません。

注1: 海外マップソースは、説明書も含まれて英語表記となっています。注2: トリップ&ウェイポイントマネージャー以外のマップソースをご使用頂くためには地図転送可能なGPSが必要になります。注3: マップソース1本につきお使い頂けるGPSは1台のみになり、ロック解除後の機種変更等は一切出来ません。注4: GPS本体でオートルート検索可能な製品は、シティナビゲーター (City Navigator) のみとなりますのでご注意ください。

フォアアスリートが トレーニングを楽しくする!

距離やスピードが測れる!
ランナー向け腕時計型GPS

x05シリーズは高感度GPS(SiRF StarIII)搭載で受信感度が大幅アップ!
住宅地や都市部でも衛星のロストが少なくなりました。
また、スタイリッシュな形状でよりスマートさを演出します。
※ForeAthlete50はGPSを使用していません。



フォアアスリート405
高感度GPSトレーナーウォッチ
¥56,700(本体価格¥54,000) 品番004011

GPS計測(高感度)	充電式(リチウム電池)	PC接続(ワイヤレス)
トレーニングセンターソフト付属		USB ANTスティック付属
心拍計追加可能	ケイデンス・スピードセンサ追加可能	フットポッド追加可能

UPCコード: 753759085032

大型ディスプレイ

大きなディスプレイで走りながらも確認が容易。

タイム表示

タイム表示はもちろん、「オートラップ」「インターバル機能」など、ランニングに役立つ機能が満載です。

スピード表示

時速0.1km単位でリアルタイムに表示されるランニングスピード。自分のペースを確かめながら走れるので、効果的なトレーニングが期待できます。理想のペースを設定しておけば、オーバーペースなどをアシストしてくれます。

距離表示

約1秒毎に走行距離が更新されますので、ほぼリアルタイムに走行距離の確認が出来ます。GPSを利用して、初めてのランニングルートでも距離の把握が簡単です。



日常生活防水 (IPX7)

トレーニングセンターソフト

PCにデータを転送する事で、心拍数の変化や走行軌跡の確認が可能。スピード変化やペース変化、そして、コースの高低差などをグラフで確認する事が出来ます。また運動パターンを指定したワークアウトが作成出来ますので、カレンダー機能を使いトレーニング計画が作成出来ます。作成したワークアウトをフォアアスリートへ転送してトレーニング。
※GPSのモデルにより使用可能な機能が異なります。



フォアアスリート50
「心拍計付き」トレーナーウォッチ
¥21,800(本体価格¥20,762) 品番167901
品番004010

心拍計付き	ボタン電池(交換可)	PC接続(ワイヤレス)
トレーニングセンターソフト付属		USB ANTスティック付属
ケイデンス・スピードセンサ追加可能		フットポッド追加可能

UPCコード: 753759081959

スタイリッシュデザイン

ForeAthlete405は、トレーニングウェアに身を包んでいない時でも違和感無く装着可能なスリムデザイン。そのスリムなボディには高感度のGPSが内蔵されています。

ANT+ Sport ワイヤレステクノロジー

USB ANTスティックをWindows PCのUSBポートに差し込めば、フォアアスリート405との間でトレーニングデータやワークアウトをワイヤレスで送受信可能です。専用ソフトの「トレーニングセンターソフト」が付属します。

ベゼルタッチオペレーション

非常に多くの機能を持った多機能GPSトレーナーですが、ボタンは2つのみ。その他の操作はディスプレイ周辺に配置されたタッチセンサー付きのベゼルで行ないます。「撫でる」、「箇所タッチ」など、タッチパターンであなたの要求に応えます

バッテリーマネージメント

パワーセーブ機能の採用により、トレーニング時以外は省電力で動作しますので、通常の腕時計のように日常生活でもご利用頂けます。
(使用可能時間: パワーセーブモードで2週間/トレーニングモードで8時間)



フォアアスリート305
「心拍計付き」高感度GPSトレーナー
¥56,700(本体価格¥54,000) 品番:46704
品番004009

GPS計測(高感度)	心拍計付き	充電式	PC接続(USB)
トレーニングセンターソフト付属		USB接続ケーブル付属	
ケイデンス・スピードセンサ追加可能		フットポッド追加可能	

UPCコード: 753759074845



フォアアスリート205
ランナー向け高感度GPSトレーナー
¥39,900(本体価格¥38,000) 品番:46605
品番004008

GPS計測(高感度)	充電式	PC接続(USB)
トレーニングセンターソフト付属		USB接続ケーブル付属

UPCコード: 753759074838

Accessory option

キャリングケース/ソフトキャリングケース eTrexシリーズ用 map60シリーズ用 eTrexシリーズ用は装着したままで操作可能。map60シリーズ用は透明パネル越しに操作可能。eTrexシリーズ用のみケースにベルトクリップが付きまします。 <table border="1"> <tr><th>対応製品</th><th>品番</th><th>価格</th></tr> <tr><td>Colorado 300</td><td>1085010</td><td>¥5,040(本体価格¥4,800)</td></tr> <tr><td>GPSmap60シリーズ</td><td>1057800</td><td>¥3,150(本体価格¥3,000)</td></tr> <tr><td>eTrex C/eTrexシリーズ</td><td>1031400</td><td>¥2,625(本体価格¥2,500)</td></tr> </table>	対応製品	品番	価格	Colorado 300	1085010	¥5,040(本体価格¥4,800)	GPSmap60シリーズ	1057800	¥3,150(本体価格¥3,000)	eTrex C/eTrexシリーズ	1031400	¥2,625(本体価格¥2,500)	ホルスター/ストレッチホルスター eTrexシリーズ用 持ち運びに便利な携帯用ケース。ベルト取付可。 <table border="1"> <tr><th>対応製品</th><th>品番</th><th>価格</th></tr> <tr><td>eTrex C/eTrexシリーズ</td><td>1030900</td><td>¥3,045(本体価格¥2,900)</td></tr> </table>	対応製品	品番	価格	eTrex C/eTrexシリーズ	1030900	¥3,045(本体価格¥2,900)	HRモニター&ストラップ このセンサベルトをお使い頂く、ディスプレイ上で心拍数の表示が可能になります。 <table border="1"> <tr><th>対応製品</th><th>品番</th><th>価格</th></tr> <tr><td>Colorado 300</td><td>1099700</td><td>¥9,870(本体価格¥9,400)</td></tr> </table>	対応製品	品番	価格	Colorado 300	1099700	¥9,870(本体価格¥9,400)	ベルトクリップ フォアアスリートに装着できます。 <table border="1"> <tr><th>対応製品</th><th>品番</th><th>価格</th></tr> <tr><td>GPSmap60シリーズ</td><td>1038000</td><td>¥2,625(本体価格¥2,500)</td></tr> <tr><td>eTrex Cシリーズ</td><td>1038000</td><td>¥2,625(本体価格¥2,500)</td></tr> <tr><td>eTrexシリーズ</td><td>1034900</td><td>¥2,730(本体価格¥2,600)</td></tr> </table>	対応製品	品番	価格	GPSmap60シリーズ	1038000	¥2,625(本体価格¥2,500)	eTrex Cシリーズ	1038000	¥2,625(本体価格¥2,500)	eTrexシリーズ	1034900	¥2,730(本体価格¥2,600)															
対応製品	品番	価格																																																				
Colorado 300	1085010	¥5,040(本体価格¥4,800)																																																				
GPSmap60シリーズ	1057800	¥3,150(本体価格¥3,000)																																																				
eTrex C/eTrexシリーズ	1031400	¥2,625(本体価格¥2,500)																																																				
対応製品	品番	価格																																																				
eTrex C/eTrexシリーズ	1030900	¥3,045(本体価格¥2,900)																																																				
対応製品	品番	価格																																																				
Colorado 300	1099700	¥9,870(本体価格¥9,400)																																																				
対応製品	品番	価格																																																				
GPSmap60シリーズ	1038000	¥2,625(本体価格¥2,500)																																																				
eTrex Cシリーズ	1038000	¥2,625(本体価格¥2,500)																																																				
eTrexシリーズ	1034900	¥2,730(本体価格¥2,600)																																																				
カラビナ クリップ/カラビナストレッチホルスター/ボタンクリップ/ネックストラップ ザック等へ簡単に吊り下げられるアクセサリカラビナ付。ベルト取付可。 <table border="1"> <tr><th>対応製品</th><th>品番</th><th>価格</th></tr> <tr><td>カラビナクリップ(標準品と同等)</td><td></td><td></td></tr> <tr><td>カラビナストレッチホルスター Colorado 300</td><td>1102200</td><td>¥2,310(本体価格¥2,200)</td></tr> <tr><td>カラビナストレッチホルスター eTrex C/eTrexシリーズ</td><td>1048000</td><td>¥3,360(本体価格¥3,200)</td></tr> </table> <table border="1"> <tr><th>対応製品</th><th>品番</th><th>価格</th></tr> <tr><td>カラビナボタンクリップ</td><td></td><td></td></tr> <tr><td>eTrex Cシリーズ</td><td>1048100</td><td>¥3,360(本体価格¥3,200)</td></tr> <tr><td>ネックストラップ</td><td></td><td></td></tr> <tr><td>eTrex Cシリーズ</td><td>1040400</td><td>¥2,100(本体価格¥2,000)</td></tr> </table>	対応製品	品番	価格	カラビナクリップ(標準品と同等)			カラビナストレッチホルスター Colorado 300	1102200	¥2,310(本体価格¥2,200)	カラビナストレッチホルスター eTrex C/eTrexシリーズ	1048000	¥3,360(本体価格¥3,200)	対応製品	品番	価格	カラビナボタンクリップ			eTrex Cシリーズ	1048100	¥3,360(本体価格¥3,200)	ネックストラップ			eTrex Cシリーズ	1040400	¥2,100(本体価格¥2,000)	GSC10 スピード/ケイデンスセンサ ホールセンサーとクラウンにマグネットを装着し、センサ本体をチェーンステーに装着すれば、スピードとケイデンス2種類のデータがColoradoのディスプレイで確認可能です。 <table border="1"> <tr><th>対応製品</th><th>品番</th><th>価格</th></tr> <tr><td>Colorado 300</td><td>1064400</td><td>¥9,870(本体価格¥9,400)</td></tr> </table>	対応製品	品番	価格	Colorado 300	1064400	¥9,870(本体価格¥9,400)	オートナビゲーションキット 車載用マウント、ダッシュボードディスク、シガーアダプターがセットになっています。このセットがあれば電池切れを気にする事無く安心してナビゲーションが可能です。 <table border="1"> <tr><th>対応製品</th><th>品番</th><th>価格</th></tr> <tr><td>Colorado 300</td><td>1085100</td><td>¥8,400(本体価格¥8,000)</td></tr> </table>	対応製品	品番	価格	Colorado 300	1085100	¥8,400(本体価格¥8,000)													
対応製品	品番	価格																																																				
カラビナクリップ(標準品と同等)																																																						
カラビナストレッチホルスター Colorado 300	1102200	¥2,310(本体価格¥2,200)																																																				
カラビナストレッチホルスター eTrex C/eTrexシリーズ	1048000	¥3,360(本体価格¥3,200)																																																				
対応製品	品番	価格																																																				
カラビナボタンクリップ																																																						
eTrex Cシリーズ	1048100	¥3,360(本体価格¥3,200)																																																				
ネックストラップ																																																						
eTrex Cシリーズ	1040400	¥2,100(本体価格¥2,000)																																																				
対応製品	品番	価格																																																				
Colorado 300	1064400	¥9,870(本体価格¥9,400)																																																				
対応製品	品番	価格																																																				
Colorado 300	1085100	¥8,400(本体価格¥8,000)																																																				
ハンドルバーマウントブラケット eTrexシリーズ用 大口径アダプター 自転車/バイク等のハンドルに設置できます。直径1インチ(2.54cm)までです。 <table border="1"> <tr><th>対応製品</th><th>品番</th><th>価格</th></tr> <tr><td>Colorado 300</td><td>1102300</td><td>¥2,100(本体価格¥2,000)</td></tr> <tr><td>GPSmap60シリーズ</td><td>1045400</td><td>¥3,360(本体価格¥3,200)</td></tr> <tr><td>eTrexシリーズ</td><td>1026700</td><td>¥3,360(本体価格¥3,200)</td></tr> <tr><td>eTrex Cシリーズ</td><td>1049601</td><td>¥2,100(本体価格¥2,000)</td></tr> <tr><td>大口径アダプター</td><td>1049600</td><td>¥2,100(本体価格¥2,000)</td></tr> </table>	対応製品	品番	価格	Colorado 300	1102300	¥2,100(本体価格¥2,000)	GPSmap60シリーズ	1045400	¥3,360(本体価格¥3,200)	eTrexシリーズ	1026700	¥3,360(本体価格¥3,200)	eTrex Cシリーズ	1049601	¥2,100(本体価格¥2,000)	大口径アダプター	1049600	¥2,100(本体価格¥2,000)	ダッシュボードマウントブラケット eTrexシリーズ用 車のダッシュボード上に両面テープで設置できます。 <table border="1"> <tr><th>対応製品</th><th>品番</th><th>価格</th></tr> <tr><td>GPSmap60シリーズ</td><td>1045600</td><td>¥5,040(本体価格¥4,800)</td></tr> <tr><td>eTrex C/eTrexシリーズ</td><td>1027400</td><td>¥5,040(本体価格¥4,800)</td></tr> </table>	対応製品	品番	価格	GPSmap60シリーズ	1045600	¥5,040(本体価格¥4,800)	eTrex C/eTrexシリーズ	1027400	¥5,040(本体価格¥4,800)	カーウィンドウマウントブラケット eTrexシリーズ用 車の窓に吸盤で設置できます。 ※吸盤での固定ですので外れる事もございます。予めご了承下さい。 <table border="1"> <tr><th>対応製品</th><th>品番</th><th>価格</th></tr> <tr><td>eTrex C/eTrexシリーズ</td><td>1036100</td><td>¥5,040(本体価格¥4,800)</td></tr> </table>	対応製品	品番	価格	eTrex C/eTrexシリーズ	1036100	¥5,040(本体価格¥4,800)	マリナーマウントブラケット eTrexシリーズ用 船やボート等にネジ止め設置できます。(ネジは付属していません。) <table border="1"> <tr><th>対応製品</th><th>品番</th><th>価格</th></tr> <tr><td>Colorado 300</td><td>1103100</td><td>¥5,040(本体価格¥4,800)</td></tr> <tr><td>GPSmap60シリーズ</td><td>1045500</td><td>¥5,040(本体価格¥4,800)</td></tr> <tr><td>eTrex C/eTrexシリーズ</td><td>1035400</td><td>¥5,040(本体価格¥4,800)</td></tr> </table>	対応製品	品番	価格	Colorado 300	1103100	¥5,040(本体価格¥4,800)	GPSmap60シリーズ	1045500	¥5,040(本体価格¥4,800)	eTrex C/eTrexシリーズ	1035400	¥5,040(本体価格¥4,800)						
対応製品	品番	価格																																																				
Colorado 300	1102300	¥2,100(本体価格¥2,000)																																																				
GPSmap60シリーズ	1045400	¥3,360(本体価格¥3,200)																																																				
eTrexシリーズ	1026700	¥3,360(本体価格¥3,200)																																																				
eTrex Cシリーズ	1049601	¥2,100(本体価格¥2,000)																																																				
大口径アダプター	1049600	¥2,100(本体価格¥2,000)																																																				
対応製品	品番	価格																																																				
GPSmap60シリーズ	1045600	¥5,040(本体価格¥4,800)																																																				
eTrex C/eTrexシリーズ	1027400	¥5,040(本体価格¥4,800)																																																				
対応製品	品番	価格																																																				
eTrex C/eTrexシリーズ	1036100	¥5,040(本体価格¥4,800)																																																				
対応製品	品番	価格																																																				
Colorado 300	1103100	¥5,040(本体価格¥4,800)																																																				
GPSmap60シリーズ	1045500	¥5,040(本体価格¥4,800)																																																				
eTrex C/eTrexシリーズ	1035400	¥5,040(本体価格¥4,800)																																																				
バイクミラーマウント eTrexシリーズ用 バイク等のバックミラー 取付部を利用して設置できます。 <table border="1"> <tr><th>対応製品</th><th>品番</th><th>価格</th></tr> <tr><td>eTrex C/eTrexシリーズ</td><td>1038100</td><td>¥5,460(本体価格¥5,200)</td></tr> </table>	対応製品	品番	価格	eTrex C/eTrexシリーズ	1038100	¥5,460(本体価格¥5,200)	RAMマウント(Uボルト) eTrexシリーズ用 Uボルトでハンドル等に設置できます。 <table border="1"> <tr><th>対応製品</th><th>品番</th><th>価格</th></tr> <tr><td>Colorado 300</td><td>2142</td><td>¥6,300(本体価格¥6,000)</td></tr> <tr><td>GPSmap60シリーズ</td><td>2155</td><td>¥6,300(本体価格¥6,000)</td></tr> <tr><td>eTrex Cシリーズ</td><td>2130</td><td>¥6,300(本体価格¥6,000)</td></tr> <tr><td>eTrexシリーズ</td><td>1960</td><td>¥6,405(本体価格¥6,100)</td></tr> </table>	対応製品	品番	価格	Colorado 300	2142	¥6,300(本体価格¥6,000)	GPSmap60シリーズ	2155	¥6,300(本体価格¥6,000)	eTrex Cシリーズ	2130	¥6,300(本体価格¥6,000)	eTrexシリーズ	1960	¥6,405(本体価格¥6,100)	RAMウィンドウマウント map60シリーズ用 車の窓に吸盤で吸着できます。 ※吸盤での固定ですので外れる事もございます。予めご了承下さい。 <table border="1"> <tr><th>対応製品</th><th>品番</th><th>価格</th></tr> <tr><td>Colorado 300</td><td>2144</td><td>¥8,400(本体価格¥8,000)</td></tr> <tr><td>GPSmap60シリーズ</td><td>2155</td><td>¥8,400(本体価格¥8,000)</td></tr> <tr><td>eTrex Cシリーズ</td><td>2135</td><td>¥8,400(本体価格¥8,000)</td></tr> <tr><td>eTrexシリーズ</td><td>1980</td><td>¥8,295(本体価格¥7,900)</td></tr> </table>	対応製品	品番	価格	Colorado 300	2144	¥8,400(本体価格¥8,000)	GPSmap60シリーズ	2155	¥8,400(本体価格¥8,000)	eTrex Cシリーズ	2135	¥8,400(本体価格¥8,000)	eTrexシリーズ	1980	¥8,295(本体価格¥7,900)	RAMマリナーマウント Colorado用 船やボート等にネジ止め設置できます。(ネジは付属していません。) <table border="1"> <tr><th>対応製品</th><th>品番</th><th>価格</th></tr> <tr><td>Colorado 300</td><td>2146</td><td>¥6,300(本体価格¥6,000)</td></tr> <tr><td>GPSmap60シリーズ</td><td>2160</td><td>¥6,300(本体価格¥6,000)</td></tr> <tr><td>eTrex Cシリーズ</td><td>2140</td><td>¥6,300(本体価格¥6,000)</td></tr> <tr><td>eTrexシリーズ</td><td>1995</td><td>¥6,510(本体価格¥6,200)</td></tr> </table>	対応製品	品番	価格	Colorado 300	2146	¥6,300(本体価格¥6,000)	GPSmap60シリーズ	2160	¥6,300(本体価格¥6,000)	eTrex Cシリーズ	2140	¥6,300(本体価格¥6,000)	eTrexシリーズ	1995	¥6,510(本体価格¥6,200)
対応製品	品番	価格																																																				
eTrex C/eTrexシリーズ	1038100	¥5,460(本体価格¥5,200)																																																				
対応製品	品番	価格																																																				
Colorado 300	2142	¥6,300(本体価格¥6,000)																																																				
GPSmap60シリーズ	2155	¥6,300(本体価格¥6,000)																																																				
eTrex Cシリーズ	2130	¥6,300(本体価格¥6,000)																																																				
eTrexシリーズ	1960	¥6,405(本体価格¥6,100)																																																				
対応製品	品番	価格																																																				
Colorado 300	2144	¥8,400(本体価格¥8,000)																																																				
GPSmap60シリーズ	2155	¥8,400(本体価格¥8,000)																																																				
eTrex Cシリーズ	2135	¥8,400(本体価格¥8,000)																																																				
eTrexシリーズ	1980	¥8,295(本体価格¥7,900)																																																				
対応製品	品番	価格																																																				
Colorado 300	2146	¥6,300(本体価格¥6,000)																																																				
GPSmap60シリーズ	2160	¥6,300(本体価格¥6,000)																																																				
eTrex Cシリーズ	2140	¥6,300(本体価格¥6,000)																																																				
eTrexシリーズ	1995	¥6,510(本体価格¥6,200)																																																				
USB to シリアルコンバータ(ATEN) パソコンのUSBポートにシリアルケーブルを接続するアダプターです。ドライバ(3.5インチCD-ROM)付。 <table border="1"> <tr><th>対応製品</th><th>品番</th><th>価格</th></tr> <tr><td>GPSmap60シリーズ</td><td>999104</td><td>¥5,250(本体価格¥5,000)</td></tr> <tr><td>eTrexシリーズ</td><td>999104</td><td>¥5,250(本体価格¥5,000)</td></tr> </table>	対応製品	品番	価格	GPSmap60シリーズ	999104	¥5,250(本体価格¥5,000)	eTrexシリーズ	999104	¥5,250(本体価格¥5,000)	PCケーブル(RS 232C)純正(Eタイプ/Oタイプ) Eタイプ Oタイプ GPSとパソコン間を接続し、データをやり取りするケーブルです。 <table border="1"> <tr><th>対応製品</th><th>品番</th><th>価格</th></tr> <tr><td>GPSmap60シリーズ</td><td>1014100</td><td>¥5,145(本体価格¥4,900)</td></tr> <tr><td>eTrexシリーズ</td><td>1020600</td><td>¥4,410(本体価格¥4,200)</td></tr> </table>	対応製品	品番	価格	GPSmap60シリーズ	1014100	¥5,145(本体価格¥4,900)	eTrexシリーズ	1020600	¥4,410(本体価格¥4,200)	ACアダプタ(Oタイプ) 家庭(100V)で電源供給可能な純正ケーブルです。 <table border="1"> <tr><th>対応製品</th><th>品番</th><th>価格</th></tr> <tr><td>GPSmap60シリーズ</td><td>1025900</td><td>¥3,780(本体価格¥3,600)</td></tr> </table>	対応製品	品番	価格	GPSmap60シリーズ	1025900	¥3,780(本体価格¥3,600)	PCケーブルACアダプタ付純正(Oタイプ) PC接続ケーブルとACアダプタが一体化した純正ケーブルです。 <table border="1"> <tr><th>対応製品</th><th>品番</th><th>価格</th></tr> <tr><td>GPSmap60シリーズ</td><td>1027700</td><td>¥6,825(本体価格¥6,500)</td></tr> </table>	対応製品	品番	価格	GPSmap60シリーズ	1027700	¥6,825(本体価格¥6,500)																					
対応製品	品番	価格																																																				
GPSmap60シリーズ	999104	¥5,250(本体価格¥5,000)																																																				
eTrexシリーズ	999104	¥5,250(本体価格¥5,000)																																																				
対応製品	品番	価格																																																				
GPSmap60シリーズ	1014100	¥5,145(本体価格¥4,900)																																																				
eTrexシリーズ	1020600	¥4,410(本体価格¥4,200)																																																				
対応製品	品番	価格																																																				
GPSmap60シリーズ	1025900	¥3,780(本体価格¥3,600)																																																				
対応製品	品番	価格																																																				
GPSmap60シリーズ	1027700	¥6,825(本体価格¥6,500)																																																				
カーアダプタ純正(Eタイプ/Oタイプ/USBタイプ) Eタイプ Oタイプ 車のシガーライターから電気を供給できる純正ケーブルです。 <table border="1"> <tr><th>対応製品</th><th>品番</th><th>価格</th></tr> <tr><td>GPSmap60シリーズ</td><td>1008500</td><td>¥3,990(本体価格¥3,800)</td></tr> <tr><td>eTrex Cシリーズ</td><td>1056300</td><td>¥6,720(本体価格¥6,400)</td></tr> <tr><td>eTrexシリーズ</td><td>1020300</td><td>¥6,720(本体価格¥6,400)</td></tr> </table>	対応製品	品番	価格	GPSmap60シリーズ	1008500	¥3,990(本体価格¥3,800)	eTrex Cシリーズ	1056300	¥6,720(本体価格¥6,400)	eTrexシリーズ	1020300	¥6,720(本体価格¥6,400)	PCケーブルカーアダプタ付純正(Eタイプ/Oタイプ) Eタイプ Oタイプ 車から電源供給しながらGPSとパソコンを接続し、データをやり取りするケーブルです。 <table border="1"> <tr><th>対応製品</th><th>品番</th><th>価格</th></tr> <tr><td>GPSmap60シリーズ</td><td>1016500</td><td>¥9,240(本体価格¥8,800)</td></tr> <tr><td>eTrexシリーズ</td><td>1026800</td><td>¥9,345(本体価格¥8,900)</td></tr> </table>	対応製品	品番	価格	GPSmap60シリーズ	1016500	¥9,240(本体価格¥8,800)	eTrexシリーズ	1026800	¥9,345(本体価格¥8,900)	パワーデータケーブル純正12V(自作用Oタイプ) GPS map 60シリーズに対応した自作用純正ケーブルです。(データ信号と電源に対応) <table border="1"> <tr><th>対応製品</th><th>品番</th><th>価格</th></tr> <tr><td>GPSmap60シリーズ</td><td>1008200</td><td>¥5,040(本体価格¥4,800)</td></tr> </table>	対応製品	品番	価格	GPSmap60シリーズ	1008200	¥5,040(本体価格¥4,800)	外部アンテナ GA 27C (MCX) GPS用外部アンテナです。GPSmap 60シリーズ スタイル。 <table border="1"> <tr><th>対応製品</th><th>品番</th><th>価格</th></tr> <tr><td>GPSmap60シリーズ</td><td>1005205</td><td>¥13,650(本体価格¥13,000)</td></tr> </table>	対応製品	品番	価格	GPSmap60シリーズ	1005205	¥13,650(本体価格¥13,000)																		
対応製品	品番	価格																																																				
GPSmap60シリーズ	1008500	¥3,990(本体価格¥3,800)																																																				
eTrex Cシリーズ	1056300	¥6,720(本体価格¥6,400)																																																				
eTrexシリーズ	1020300	¥6,720(本体価格¥6,400)																																																				
対応製品	品番	価格																																																				
GPSmap60シリーズ	1016500	¥9,240(本体価格¥8,800)																																																				
eTrexシリーズ	1026800	¥9,345(本体価格¥8,900)																																																				
対応製品	品番	価格																																																				
GPSmap60シリーズ	1008200	¥5,040(本体価格¥4,800)																																																				
対応製品	品番	価格																																																				
GPSmap60シリーズ	1005205	¥13,650(本体価格¥13,000)																																																				
防水ケース アクアバック 防水ケース専門メーカーとして有名なアクアバック社のGPS用ケースです。特許であるツインレバーのシールドロックが特徴です。 <table border="1"> <tr><th>対応製品</th><th>品番</th><th>価格</th></tr> <tr><td>GPSmap60シリーズ</td><td>67124</td><td>¥3,675(本体価格¥3,500)</td></tr> <tr><td>eTrex C/eTrexシリーズ</td><td>67124</td><td>¥3,675(本体価格¥3,500)</td></tr> </table>	対応製品	品番	価格	GPSmap60シリーズ	67124	¥3,675(本体価格¥3,500)	eTrex C/eTrexシリーズ	67124	¥3,675(本体価格¥3,500)	防水ケース アクアバックプロ 腕や足などに固定できるようケースにはストラップが付いており、そこに通して固定するベルクロストラップが付属します。 <table border="1"> <tr><th>対応製品</th><th>品番</th><th>価格</th></tr> <tr><td>GPSmap60シリーズ</td><td>67212</td><td>¥6,090(本体価格¥5,800)</td></tr> <tr><td>eTrex C/eTrexシリーズ</td><td>67212</td><td>¥6,090(本体価格¥5,800)</td></tr> </table>	対応製品	品番	価格	GPSmap60シリーズ	67212	¥6,090(本体価格¥5,800)	eTrex C/eTrexシリーズ	67212	¥6,090(本体価格¥5,800)	液晶保護フィルム ガーミンハンディGPS専用液晶保護フィルム(2枚入り)です。 <table border="1"> <tr><th>対応製品</th><th>品番</th><th>価格</th></tr> <tr><td>Colorado 300</td><td>70050</td><td>¥1,260(本体価格¥1,200)</td></tr> <tr><td>GPSmap60シリーズ</td><td>70030</td><td>¥1,260(本体価格¥1,200)</td></tr> <tr><td>eTrexカーシリーズ</td><td>70010</td><td>¥1,260(本体価格¥1,200)</td></tr> <tr><td>eTrexモックロシリーズ</td><td>70020</td><td>¥1,260(本体価格¥1,200)</td></tr> </table>	対応製品	品番	価格	Colorado 300	70050	¥1,260(本体価格¥1,200)	GPSmap60シリーズ	70030	¥1,260(本体価格¥1,200)	eTrexカーシリーズ	70010	¥1,260(本体価格¥1,200)	eTrexモックロシリーズ	70020	¥1,260(本体価格¥1,200)	microSDカード microSD/SDメモリスロット付GPSご利用のメモリーカードです。 <table border="1"> <tr><th>対応製品</th><th>品番</th><th>価格</th></tr> <tr><td>2GB</td><td>70103</td><td>オープン価格</td></tr> </table>	対応製品	品番	価格	2GB	70103	オープン価格												
対応製品	品番	価格																																																				
GPSmap60シリーズ	67124	¥3,675(本体価格¥3,500)																																																				
eTrex C/eTrexシリーズ	67124	¥3,675(本体価格¥3,500)																																																				
対応製品	品番	価格																																																				
GPSmap60シリーズ	67212	¥6,090(本体価格¥5,800)																																																				
eTrex C/eTrexシリーズ	67212	¥6,090(本体価格¥5,800)																																																				
対応製品	品番	価格																																																				
Colorado 300	70050	¥1,260(本体価格¥1,200)																																																				
GPSmap60シリーズ	70030	¥1,260(本体価格¥1,200)																																																				
eTrexカーシリーズ	70010	¥1,260(本体価格¥1,200)																																																				
eTrexモックロシリーズ	70020	¥1,260(本体価格¥1,200)																																																				
対応製品	品番	価格																																																				
2GB	70103	オープン価格																																																				

- CRANK BROTHERS
- SERFAS
- DMT
- PEDROS
- POLAR
- VETTA
- SPEEDSTUFF
- BRAVE
- KCNC
- CAMELBAK
- NVO
- SR SUNTOUR
- A CLASS
- K-WIND
- CYCLEDISIGN
- RESKIN
- GARMIN
- GT
- FELT
- BBB

充実の総合パーツ



ジーティー

ハンドルバー
フラットランド クロモリ

品番	税込価格(本体価格)
476144	¥5,040 (¥4,800)

カラー：CP
695mmワイド
クランプ径：22.2mm



ハンドルバー
マイクロ

品番	税込価格(本体価格)
476409	¥2,520 (¥2,400)

カラー：CP
φ22.2mm×500
50mm ライズ



グリップ
ATB コンフォート

品番	税込価格(本体価格)
442109	¥840 (¥800)

カラー：イエロー
グリップシフト用



グリップ
ATB レーシング

品番	カラー	税込価格(本体価格)
441259	ジュディイエロー	¥1,050 (¥1,000)
441250	クリア	



グリップ
BMXレーシング

品番	税込価格(本体価格)
445160	¥1,050 (¥1,000)

カラー：クリア



ステム
ピストンフリースタイル

品番	カラー	税込価格(本体価格)
686094	シルバー	¥3,150 (¥3,000)
19686115	ブラック	

クイル
ジャイロケーブル用ホール付
φ21.1mm



ステム
X-クリスピーピストン

品番	税込価格(本体価格)
686117	¥2,940 (¥2,800)

カラー：シルバー
φ21.1mm
X-クリスピーピストンクイル



ステム
ピストンII

品番	税込価格(本体価格)
686088	¥3,150 (¥3,000)

XL スレッドレスドロップカット 50mm

686085
OS XL スレッドレス 45mm

カラー：シルバー



ステム
ATB クロモリ 2ボルト

品番	カラー	税込価格(本体価格)
19681011	φ25.4mm 100mm 5D シルバー	¥2,940 (¥2,800)
19681013	ブラック	
19681021	φ25.4mm 120mm 5D シルバー	
19681023	ブラック	



カラー：サンブラストブラック
90mm×25D



ステム
メルト90mm 25D

品番	税込価格(本体価格)
686139	¥2,100 (¥2,000)

カラー：サンブラストブラック
90mm×25D



フロントフォーク
24" グルーザー OS AHED

品番	税込価格(本体価格)
372216	¥9,240 (¥8,800)

カラー：CP



フロントフォーク
20"プロ F/S OS AHED

品番	税込価格(本体価格)
372158	¥9,240 (¥8,800)

カラー：CP
U-ブレーキ



フロントフォーク
ラウンドテーパーカットブレード

品番	税込価格(本体価格)
372304	¥9,240 (¥8,800)

カラー：ブラック
20"用
φ36/U-ブレーキボス付
14mmアックスル対応



フロントフォーク
フラットランド

品番	税込価格(本体価格)
372152	¥8,190 (¥7,800)

カラー：ブラック
20"用
φ36/U-ブレーキボス付
10mmアックスル対応



ハンドルバー
マイクロ01 アルミ

品番	税込価格(本体価格)
476408	¥2,520 (¥2,400)

カラー：シルバー
φ19mm 2" /50mm ライズ
クランプ径：22.2mm



ハンドルバー
Jr

品番	税込価格(本体価格)
476411	¥3,150 (¥3,000)

カラー：ブラック
φ22.2mm×550 90mm ライズ



バーエンドキャップ

品番	税込価格(本体価格)
447971	¥1,050 (¥1,000)

カラー：CP
バータイプ 1-25.4



ヘッドパーツ
スレッドレスステムキャップ

品番	カラー	税込価格(本体価格)
506192	レッド	¥630 (¥600)
506194	ブルー	

1-1/8



ペダル
10H

品番	税込価格(本体価格)
577133	¥9,240 (¥8,800)

カラー：アノダイズド
CNC ピン式 M3ピン×12
CNCでしっかり加工されたペダル、靴にしっかりと食い付き、ピンの高さも調整できるペダルです。



ヘッドパーツ
セミンテグレイトド 1"

品番	税込価格(本体価格)
502285	¥3,150 (¥3,000)

カラー：ブラック



ペダル
プラットフォーム

品番	税込価格(本体価格)
577154	¥5,040 (¥4,800)

カラー：シルバー
サイズ：1/2"
W/リム-バブルケージ。



ペダル
アロイ プラットフォーム

品番	税込価格(本体価格)
577100	¥2,940 (¥2,800)

カラー：シルバー
サイズ：1/2"
ピン付



ハブ
F/S

品番	サイズ	税込価格(本体価格)
521010	48H フロント14mm	¥1,680 (¥1,600)



ギアクランク
ワンピースクランク

品番	税込価格(本体価格)
261073	¥3,150 (¥3,000)

カラー：ブラック
175mm クロモリ



ギアクランク
3ピースアロイクランクセット

品番	サイズ	税込価格(本体価格)
260597	165mm	¥23,940 (¥22,800)
260600	175mm	

カラー：ブラック



3ピースUSAデザインチューブラー

品番	クランク/セット	税込価格(本体価格)
260591	クランク/セット 175mm	¥31,290 (¥29,800)
260592	クランク/セット 180mm	

ユーロBB付



ハブパーツ
フロントクイックリリース

品番	税込価格(本体価格)
19520201	¥1,890 (¥1,800)

20mm アックスル用



ハブパーツ
F/S

品番	税込価格(本体価格)
19520521	¥420 (¥400)

14mmアックスルフランジナット
・1個



ギアクランクパーツ
GTクランクフィキシングボルト

品番	税込価格(本体価格)
260671	¥420 (¥400)

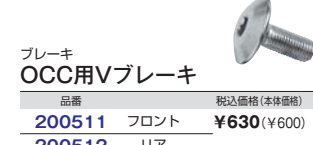

ブレーキ
OCC用Vブレーキ

品番	フロント	税込価格(本体価格)
200511		¥630 (¥600)
200512	リア	

カラー：ブラック



BMXサドル
モノトップランチャッド

品番	税込価格(本体価格)
652063	¥2,730 (¥2,600)

カラー：ブラック
サドルテール部にクラブガードが
装備されています。



BMXサドル
JRジャンプデザイン

品番	税込価格(本体価格)
652066	¥1,890 (¥1,800)

カラー：ブラック
9mmレール



サドル
コンフォート エラストマー

品番	サイズ	税込価格(本体価格)
650678	レディース	¥3,150 (¥3,000)

カラー：ブラック
「ラクだ」シリーズに装着されている快適サドルです。
フォームが柔らかいのはもちろん、エラストマー
ジョック装備で「超」快適です。後ろの大形リフレ
クターも安全演出します。



サドル
スーパーソフト

品番	税込価格(本体価格)
650314	¥2,100 (¥2,000)

カラー：ブラック
サイズ：#261レディース



BMXサドル
JR 16-BMX

品番	税込価格(本体価格)
652043	¥2,100 (¥2,000)

カラー：ブラック
7mmレール



BMXサドル
フリースタイル2PCパッド

品番	税込価格(本体価格)
652000	¥2,730 (¥2,600)

カラー：ブラック
9mmレール



シートポスト
BMX アロイ

品番	サイズ	カラー	税込価格(本体価格)
19655585	330mm 26.4mm	シルバー	¥2,310 (¥2,200)
19655586	330mm 26.4mm	ブラック	



シートポスト
BMX マイクロアジャスト

品番	サイズ	税込価格(本体価格)
655573	7mm/9mm×22.2mm	¥2,940 (¥2,800)
655574	7mm/9mm×26.4mm	
655575	7mm/9mm×27.0mm	

カラー：シルバー



シートポスト
BMX レイドバックマイクロアジャスト

品番	サイズ	税込価格(本体価格)
655501	330×27.0	¥2,940 (¥2,800)

カラー：ブラック
60mmマイクロアジャスト
クロモリ



アロイ シートポスト

品番	サイズ	カラー	税込価格(本体価格)
657288	26.8×350mm	ブラック	¥2,100 (¥2,000)
657290	27.0×350mm	ブラック	
657291		シルバー	

アロイ シートポスト

品番	サイズ	カラー	税込価格(本体価格)
15657294	29.6×350mm	ブラック	¥2,310 (¥2,200)
19657293	(GTロゴなし)	シルバー	
19657295	31.6×350mm	シルバー	



シートポスト
BMX セゼロオフセット

品番	サイズ	カラー	税込価格(本体価格)
655511	330×26.0	ブラック	¥1,890 (¥1,800)
655513	330×26.0	CP	

クロモリ

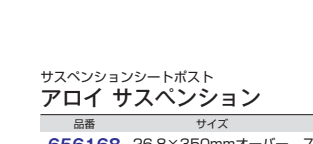

サスペンションシートポスト
アロイ サスペンション

品番	サイズ	税込価格(本体価格)	
656168	26.8×350mmオーバー	70kg以上	¥3,675 (¥3,500)
656216	31.6×350mmオーバー	70kg以上	
656116	31.6×350mmレス	70kg未満	

カラー：シルバー



- CRANK BROTHERS
- SERFAS
- DMT
- PEDROS
- POLAR

シートポストクランプ ピストン

品番	サイズ	カラー	税込価格 (本体価格)
653145	34mm	ブラック	¥840 (¥800)
653147	35mm	グロスブラック	



チューブ

品番	税込価格 (本体価格)
762070	¥840 (¥800)

シュレーダー (米式/AV) ハルブ

ディレイラーハンガー
DHIチーム/レース用

品番	税込価格 (本体価格)
280538	¥3,150 (¥3,000)



ディレイラーハンガー
1993-1995MTB

品番	税込価格 (本体価格)
308203	¥2,940 (¥2,800)



ディレイラーハンガー
2001ロード

品番	税込価格 (本体価格)
308233	¥1,890 (¥1,800)



ディレイラーハンガー
XC用

品番	税込価格 (本体価格)
308209	¥2,940 (¥2,800)

'09 MARATHON, ZASKAR, HANS, AVALANCHE, OUTPOST DISC
'08 MARATHON, ZASKAR LTDは #308204, HANS, AVALANCHE, LOPES, TIMBERLINE, NOMAD, ZUM
'07 IDRIVE4, ZASKAR, AVALANCHE (AVALANCHE3.0は#280509)
'06 IDRIVE4, ZASKAR, AVALANCHE PRO&EXPERT&I.O, ZUM(4.0は#280509)



i-DRIVE 5パーツ
ディレイラーチューブ

品番	税込価格 (本体価格)
280342	¥210 (¥200)



シートポストクランプ

品番	税込価格 (本体価格)
653124	¥1,575 (¥1,500)

カラー: W/GT ブラック
32mm QR レバー



フェンダー
i-DRIVE用

品番	税込価格 (本体価格)
19365015	¥1,050 (¥1,000)



ディレイラーハンガー
1991-1993MTB

品番	税込価格 (本体価格)
308201	¥2,940 (¥2,800)

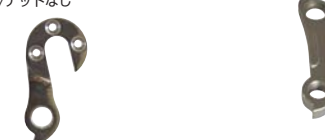

ディレイラーハンガー
1999XCR-1000用

品番	税込価格 (本体価格)
280455	¥3,150 (¥3,000)



ディレイラーハンガー
1998-2002ロード

品番	税込価格 (本体価格)
308207	¥2,940 (¥2,800)



ディレイラーハンガー
Vブレーキフレーム用1996MTB~

品番	税込価格 (本体価格)
308204	¥2,100 (¥2,000)

'09 OUTPOST(DISC付きモデルは#208509), AGGRESSOR
'08 ZASKAR LTD, OUTPOST(DISC付きモデルは#208509), AGGRESSOR
'07 OUTPOST, AGGRESSOR
'06 TIMBERLINE, NOMAD, RICOCHT
'05 TIMBERLINE, NOMAD
'04 TIMBERLINE, NOMAD



i-DRIVE 5パーツ
ドロップアウトナット

品番	税込価格 (本体価格)
280344	¥315 (¥300)



i-DRIVE 5パーツ
ドロップアウトボルト

品番	税込価格 (本体価格)
280343	¥630 (¥600)



シートポストクランプ ピストン

品番	サイズ	カラー	税込価格 (本体価格)
653310	31.8mm	シルバー	¥840 (¥800)



ラックパーツ
キャリアクリップ

品番	税込価格 (本体価格)
020741	¥945 (¥900)



ディレイラーハンガー
XCR-1000用

品番	税込価格 (本体価格)
280468	¥2,625 (¥2,500)



ディレイラーハンガー
2008レガート

品番	税込価格 (本体価格)
308236	¥1,890 (¥1,800)



ディレイラーハンガー
2006i-DRIVE7

品番	税込価格 (本体価格)
308230	¥8,925 (¥8,500)



ディレイラーハンガー
DISC対応フレーム用2000MTB~

品番	税込価格 (本体価格)
280509	¥3,150 (¥3,000)

'09 OUTPOST DISC
'08 OUTPOST DISC, CHUCKER26インチ
'07 AVALANCHE2.0&3.0, AGGRESSOR, MOTO, CHUCKER, HANS, BRIAN LOPES, ZUM4.0, OUTPOST
'06 TIMBERLINE, NOMAD, RICOCHT
'05 IDXC, AVALANCHE, AGGRESSOR, MOTO, CHUCKER, ZASKAR, ZUM, RUCKUS
'04 ZASKAR, RUCKUS IDRIVE, CHUCKER, AVALANCHE, ZUM, IDRIVE



i-DRIVE 5パーツ
ドロップアウトナット

品番	税込価格 (本体価格)
280344	¥315 (¥300)



i-DRIVE 5パーツ
ドロップアウトボルト

品番	税込価格 (本体価格)
280343	¥630 (¥600)



ハンガーボルト
NJT

品番	税込価格 (本体価格)
280461	¥630 (¥600)



シートポストクランプ

品番	サイズ	カラー	税込価格 (本体価格)
19653100	LTS-4000用 33.0mm	シルバー	¥1,050 (¥1,000)
19653101		ブラック	
19653110	LTS-2000用 36.5mm	シルバー	
19653111		ブラック	



キックスタンド
OCC用センタースタンド

品番	税込価格 (本体価格)
026110	¥840 (¥800)



ディレイラーハンガー
1996-1999ロード

品番	税込価格 (本体価格)
308205	¥2,415 (¥2,300)

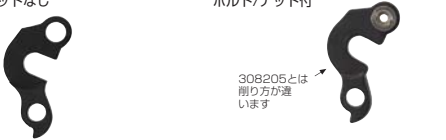

ディレイラーハンガー
2008~2009トランセオ

品番	税込価格 (本体価格)
308234	¥1,890 (¥1,800)



ディレイラーハンガー
フォース/サンクジョン

品番	税込価格 (本体価格)
308232	¥13,440 (¥12,800)



ライトドロップアウト

品番	税込価格 (本体価格)
280345	¥4,830 (¥4,600)

i-DRIVE 5パーツ
'08, '09FORCE



レフトドロップアウト

品番	税込価格 (本体価格)
280346	¥4,200 (¥4,000)



ラックパーツ
キャリアマウントアダプターシートステー用

品番	税込価格 (本体価格)
020745	¥840 (¥800)



ベグ

品番	税込価格 (本体価格)
025022	¥2,625 (¥2,500)
025023	

カラー: ダークグレー
φ38x80mm
025022: 14mmアックスル対応
025023: 9mmアックスル対応



ベグ
グライNDER

品番	税込価格 (本体価格)
025035	¥3,150 (¥3,000)



F/Sベグボス用ボルト

品番	税込価格 (本体価格)
19520501	¥630 (¥600)



GTチーム タイツ

品番	サイズ	税込価格 (本体価格)
156457	S	¥15,540 (¥14,800)
156458	M	

・8パネル縫合。
・ライクラ製。



グリップ
クレイトンBMXクリア

品番	税込価格 (本体価格)
445143	¥1,050 (¥1,000)

カラー: クリア
W/プラグ

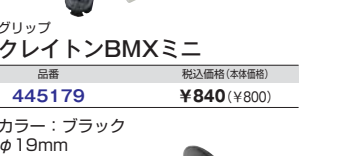

グリップ
クレイトンBMXミニ

品番	税込価格 (本体価格)
445179	¥840 (¥800)

カラー: ブラック
φ19mm



ベグ
ディープソケット

品番	カラー	税込価格 (本体価格)
025014	CP	¥2,100 (¥2,000)
025015	ブラック	



ベグ
4グループ ディープソケット

品番	税込価格 (本体価格)
025051	¥2,625 (¥2,500)

カラー: CP
φ38x115mm
10/14mm対応
02コンベにも使用しています。

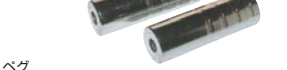

ベグ
サンビームグループ

品番	税込価格 (本体価格)
025028	¥5,040 (¥4,800)



GTチーム ジャージ

品番	サイズ	税込価格 (本体価格)
156460	S	¥10,290 (¥9,800)
156463	S	¥13,440 (¥12,800)
156464	M	



GTチーム ジャージ

品番	サイズ	税込価格 (本体価格)
156463	S	¥13,440 (¥12,800)
156464	M	

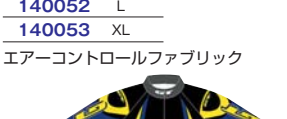

GTチーム ニッカーズピブ

品番	サイズ	税込価格 (本体価格)
156454	S	¥14,490 (¥13,800)
156455	M	
156456	L	

・8パネル縫合。
・ライクラ製。



GTチーム ジャージ

品番	サイズ	税込価格 (本体価格)
140051	M	¥9,975 (¥9,500)
140052	L	
140053	XL	



GTチーム ジャージ

品番	サイズ	税込価格 (本体価格)
140077	M	¥9,240 (¥8,800)
140078	L	

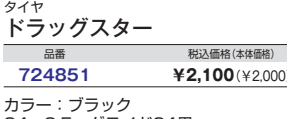

チームGTロングスリーブ
ジャージ

品番	サイズ	税込価格 (本体価格)
140051	M	¥9,975 (¥9,500)
140052	L	
140053	XL	



ベグ
4グループパターン ディープソケット

品番	カラー	税込価格 (本体価格)
025045	CP	¥2,100 (¥2,000)

φ32x115mm
10mm/14mmアックスル対応



ベグ
ディープソケット

品番	税込価格 (本体価格)
025037	¥3,780 (¥3,600)



GTチーム ジャージ

品番	サイズ	税込価格 (本体価格)
156463	S	¥13,440 (¥12,800)
156464	M	



GTチーム ジャージ



フェルト



ハンドルバー
1.1 ロード SL

品番	サイズ	税込価格(本体価格)
471005	400mm	¥41,790 (¥39,800)
471006	420mm	

カラー：カーボン
対応クランプ径：31.8mm
・高強度のカーボンを使用したモノコックハンドルバー。
・強度と快適性を合わせ持ちながら重量はわずか190g。

ステム
2.1

品番	サイズ	税込価格(本体価格)
686240	80mm	¥6,825 (¥6,500)
686241	90mm	
686242	100mm	

カラー：ブラック
クランプ径：31.8mm シム OS AH 8/16D
・1-1/8サイズ対応のアルミ製ステム。
・シムの向きを変更することで+/-8度の調整が可能。



ステム
1.1

品番	サイズ	税込価格(本体価格)
686230	90mm	¥6,300 (¥6,000)
686231	100mm	
686232	110mm	
686233	120mm	

カラー：ブラック
クランプ径：31.8mm OS AH 5D
・軽量かつ十分な強度を持ったアルミ製ステム。
・カーボンファイバー製ハンドルにも安心の4ボルトクランプ。



ステム
ドロップゼロ

品番	税込価格(本体価格)
686219	¥6,300 (¥6,000)

カラー：ブラック
F/S, OS AH 50mm 0度
ステアチューブ径：28.6mm
クランプ径：22.2mm



ステム

品番	税込価格(本体価格)
686210	¥3,150 (¥3,000)

カラー：サンドブラストシルバー
F/S, OS AH 50mm 0度
ステアチューブ径：28.6mm
クランプ径：22.2mm



ステム
ドロップ10

品番	税込価格(本体価格)
686217	¥6,300 (¥6,000)

カラー：ブラック
F/S, OS AH 50mm 10度ドロップ
ステアチューブ径：28.6mm
クランプ径：22.2mm



ステム
キックスケール

品番	税込価格(本体価格)
686039	¥1,890 (¥1,800)

カラー：ブラック
スタンダードタイプ,35mm,0度
クイル径：21.1mm
クランプ径：22.2mm



パーエンドプラグ

品番	カラー	税込価格(本体価格)
447801	ブラック	¥1,260 (¥1,200)
447803	CP	



パーエンドプラグ

品番	税込価格(本体価格)
447825	¥2,100 (¥2,000)

カラー：シルバー
材質：アルミニウム合金
ハンドルバー内径：17mm



シートポストクランプ
エアロシートポスト ER2

品番	税込価格(本体価格)
653132	¥3,990 (¥3,800)

2008年以降のエアロシートポスト用クランプ



シートポストクランプ

品番	サイズ	税込価格(本体価格)
653139	30.9mm	¥1,050 (¥1,000)
653134	30.6mm	
653136	31.8mm	¥1,260 (¥1,200)

カラー：ブラック
材質：アルミニウム合金



アロイチェーンホイール

品番	サイズ	税込価格(本体価格)
268261	36T 1/8 7mm	¥5,250 (¥5,000)
268291	39T 1/8 7mm	
268331	43T 1/8 7mm	
268341	44T 1/8 7mm	

カラー：ブラック
材質：アルミニウム合金



ハブ

品番	税込価格(本体価格)
521241	¥10,290 (¥9,800)

カラー：ブラック
フリースタイル用
フリップフロップ (FLIP-FLOP) タイプ
材質：アルミニウム合金



チェーンテンショナー

品番	税込価格(本体価格)
524351	¥1,260 (¥1,200)

カラー：ブラック
ユニバーサル、14mmアクスル対応



	フロント	リア
スポーク数	48H	
アクスル径	14mm	
エンド幅	100mm	110mm
フリーホイール		(R) 14T (L) 16T

FELT パナー

品番	税込価格(本体価格)
015604	¥5,250 (¥5,000)

ホワイト/ブラック/レッド
200×90cm



FELTアパレルはFELT
完成車カタログに
掲載しております。



BIKEPARTS FOR BIKERS BY BIKERS
PRODUCT LINE Vol.9

オランダに拠点を置くBBBのブランドコンセプトは

「BIKE PARTS FOR BIKES BY BIKERS」

サイクリストによるサイクリストのためのバイクパーツを開発すること。

BBBは社員それぞれがサイクリストであり、レース、ツーリング、通勤といった様々な形でスポーツバイクと接しています。サイクリストが本当に必要とする高品質なバイクパーツを全世界の人に供給する事、それぞれゴールのレベルは違っても、完璧なライティングを求める情熱をすべてのサイクリストと共有したいと願っています。

最も重要なことはスムーズに動作すること、壊れない事。コストパフォーマンスもさることながら、その高級感と機能性を兼ね備えたパーツは現在も多くのサイクリストとプロチームが毎日実際に使用して改善を続けています。

現在世界35カ国で販売されているBBBはBarloworld、Cofidis、GEWISS-Bianchi等トップチームをBBBパーツで支えて、フィードバックを受け取っています。

CONTENTS

126	SPORTSGLASSES スポーツグラス	166	HANDLEBARTAPES ハンドルバーテープ
130	HELMETS ヘルメット	167	BELLS ベル
132	CLOTHING クロージング	168	SEATPOSTS シートポスト
136	SUMMERGLOVES サマーグローブ	169	SEATPOST CLAMPS シートポストクランプ
139	WINTERGLOVES ウィンターグローブ	169	QUICKRELEASE クイックリリース
140	SHOECOVERS シューズカバー	170	SADDLES サドル
141	TRAINERS インドアトレーナー	173	FENDARS フェンダー
142	CYCLINGCOMPUTERS サイクリングコンピューター	174	PEDALS ペダル
144	BIKETOOLS バイクツール	176	HEADPARTS ヘッドパーツ
148	LIGHT SETS ライトセット	178	CABLE ケーブル
150	MINIPUMPS ミニポンプ	180	BRAKE SHOES ブレーキシュー
152	FLOORPUMPS フロアポンプ	182	DISC BRAKE PADS ディスクブレーキパッド
153	LOCKS ロック	183	DISC BRAKE ROTORS ディスクブレーキローター
154	SADDLEBAGS サドルバッグ	184	INNERTUBES インナーチューブ
155	BAGS バッグ	185	TIRES タイヤ
156	BOTTLES ボトル	185	RIM TAPES リムテープ
157	BOTTLE CAGES ボトルケージ	185	CARRIERS キャリア
158	HANDLEBARS ハンドルバー	186	KICKSTANDS キックスタンド
161	BARENDS パーエンド	186	CHAIN チェーン
162	STEMS ステム	186	PULLEYS プーリー
164	GRIPS グリップ	187	CASSETTES カセット
165	PROTECTION プロテクション	187	CHAIN RINGS チェーンリング

ペダル

品番	カラー	税込価格(本体価格)
577230	ハイポリッシュシルバー	¥9,975 (¥9,500)
577231	ブラック	

CNCプラットフォーム、9/16



アクスルベグ
"SKIN FLUTE"

品番	税込価格(本体価格)
025128	¥5,040 (¥4,800)

カラー：ブラック
φ38mm、14mmアクスル対応



ペダル

品番	カラー	税込価格(本体価格)
577280	ブラック	¥3,990 (¥3,800)
577281	シルバー	

プラットフォーム、9/16、ピン付き



アクスルベグ
"ROCKWELL"

品番	税込価格(本体価格)
025142	¥3,150 (¥3,000)

カラー：ブラックレス
CNC、φ37mm、14mmアクスル対応



ペダル

品番	カラー	税込価格(本体価格)
577285	ブラック	¥3,990 (¥3,800)
577286	シルバー	

プラットフォーム、1/2、ピン付き



アクスルベグ

品番	税込価格(本体価格)
025135	¥2,310 (¥2,200)

カラー：CP
φ38mm、14mmアクスル対応



ディレイラーハンガー

品番	税込価格(本体価格)
308220	¥2,520 (¥2,400)

ロード/スピードバイク用



ディレイラーハンガー

品番	税込価格(本体価格)
308222	¥2,520 (¥2,400)

トレッキングバイク用



ディレイラーハンガー

品番	税込価格(本体価格)
308223	¥2,100 (¥2,000)

X CITY-1、X CITY-2



ディレイラーハンガー

品番	税込価格(本体価格)
308224	¥2,100 (¥2,000)

X CITY-D、CAFE用



SPORTSGLASSES

スポーツグラス

BBBのスポーツグラスは、レンズは破碎飛散防止のポリカーボネイト(PC)で、フレームは軽量で強靭なグリルアミドナイロンと、最先端技術によって誕生した素材が使用されており、あらゆる条件の中で眼を守り視界を確保します。

カテゴリ	レンズの種類	光の透過率	適応状況
CAT.1-3	PC フォトクロマティック	17~85%	晴天から曇天までオールウェザー。
	PC スモークフラッシュミラー	14%	
CAT.3	PC ブラウンフラッシュミラー	14%	晴天時のキラキラしたまぶしい光の低減。
	PC スモークレッドレボ	14%	
	PC スモークブルーレボ	14%	
CAT.3	PC スモーク	20%	晴天時の光の低減。
	PC ブルーフラッシュミラー	37%	晴天や薄曇りと雨天時のハッキリとした確認。
CAT.2	PC ローズ	35%	
	PC オレンジ	70%	夕方や悪天候時の視覚確保。
CAT.1	PC クリアフラッシュミラー	80%	
	PC イエロー	87%	曇天時や霧の中での視覚向上。
CAT.0	PC クリア	92%	

BSG-32 IMPACT PH インパクト PH

品番	税込価格(本体価格)
131083	¥25,200(¥24,000)

カラー：クローム/フォトクロマチックレンズ
 ・ポリカーボネイトのフォトクロマチックレンズで透過率17~85%まで対応し、カテゴリ1から3までカバー。
 ・レンズのカラーは環境に対応し自動的に変化。
 ・100%UVプロテクション。
 ・グリルアミドナイロンのフレームは顔面にフィットし、ノーズピースは調整可能。
 ・収納ケースが含まれています。



BSG-29 ATTACKER PH アタッカーPH

品番	税込価格(本体価格)
131073	¥17,325(¥16,500)

カラー：クローム/フォトクロマチックレンズ
 ・ポリカーボネイトのフォトクロマチックレンズで透過率17~85%まで対応し、カテゴリ1から3までカバー。
 ・レンズのカラーは環境に対応し自動的に変化。
 ・100%UVプロテクション。
 ・グリルアミドナイロンのフレームは顔面にフィットし、ノーズピースは調整可能。
 ・収納ケースが含まれています。



BSG-32 IMPACT インパクト

品番	フレームカラー	レンズカラー	税込価格(本体価格)
131080	マットシルバー	スモークフラッシュミラー	¥9,870(¥9,400)
131081	マットブラック	スモークフラッシュミラー	
131082	レッド	スモークレッドMCL	
131085	ホワイト	スモークレッドMCL	
131086	ネオングリーン	スモークレッドMCL	
131087	アイアン	スモークフラッシュミラー	
131089	クローム	スモークフラッシュミラー	

・プロフェッショナルライダーからのアドバイスに基づいて設計。
 ・ワンピースのフルカバーのレンズは向って来る強い日光、埃、風を最大限に防弊し、最良の視界を確保。
 ・グリルアミドナイロンのフレームは顔面にフィットしノーズピースとノーズラバーは調整可能。
 ・100%UVプロテクション。
 ・収納ケースが含まれています。
 ・3種類のレンズが付属。
 イエロー クリア



■FACE COMFORT フェイスコンフォート

柔軟性があり、ノンスリップの保護カバーが付いたテンプル部は顔面にジャストフィットし、ラバー製ノーズピースは厳しいコンディションでも滑りません。

■OPTICAL LENS INTERFACE オプティカルレンズ インターフェイス

特別な道具を使わず、簡単に着脱可能なスナップ式レンズ。

■GRILAMID NYLON MATERIAL グリルアミド ナイロン マテリアル

フレームに採用されているグリルアミドナイロンは耐久性と柔軟性にすぐれ、しかも軽く、最先端技術によって誕生した素材です。

■100% ULTRA-VIOLET PROTECTION 100% ウルトラバイオレットプロテクション

UVコートされた特殊なポリカーボネイトレンズは紫外線を100%カットし眼を保護します。

MLC-MULTILAYERCATINGTECNOLOGY

マルチレヤーコーティングテクノロジー
 MLCポリカーボネイトレンズは9層のコーティングが施されているために、あらゆる状況の中でまぶしい光を遮越し、ベストの鮮やかさとシャープな視界を確保。強い衝撃を受けても破碎飛散が防止され、400nm(ナノメーター)以上の紫外線を100%防ぎます。



PHOTOCHROMIC(PH)TECHNOLOGY

フォトクロマチックテクノロジー
 最新技術により開発され、1枚のレンズでカラーが変化することにより、カテゴリ1から3までカバーする特殊レンズ。透過率は晴天時17%で光を遮り、曇天時は85%で視界を確保し、レンズのカラーはライトブラウンからダークグレーまで8秒間以内で変化します。

BSG-33 OPTIVIW PH オプティビュー PH

品番	税込価格(本体価格)
131093	¥15,540(¥14,800)

カラー：シルバー/フォトクロマチックレンズ
 ・日頃眼鏡を着用している人々のために開発された特殊なスポーツグラス。
 ・内側の枠に視力を助けるレンズを嵌め込めば一体式の度付きサングラスになります。
 ・ポリカーボネイトのフォトクロマチックレンズで透過率17~85%まで対応し、カテゴリ1から3までカバー。
 ・レンズのカラーは環境に対応し自動的に変化。
 ・100%UVプロテクション。
 ・グリルアミドナイロンのフレームは顔面にフィットし、ノーズピースは調整可能。
 ・収納ケースが含まれています。



BSG-29 ATTACKER TEAM アタッカーチーム

品番	税込価格(本体価格)
131075	¥15,540(¥14,800)

カラー：チームホワイト/スモークレッド MCL
 ・特別のレンズ形状によって向って来る強い日光、埃、風を最大限に防弊し、最良の視界を確保。
 ・グリルアミドナイロンのフレームは顔面にフィットし、シリコンノーズピースは調整可能。
 ・交換可能なポリカーボネイトレンズは100%UVプロテクション。
 ・収納ケースが含まれています。
 ・3種類のレンズが付属。
 ・交換用レンズのフォトクロマチックレンズは、環境に対応してカラーが自動的に変化し、透過率17~85%とカテゴリ1から3までカバー。



BSG-23 WINNER PH ウィナー PH

品番	税込価格(本体価格)
131009	¥14,490(¥13,800)

カラー：マットシルバー/フォトクロマチックレンズ
 ・ポリカーボネイトのフォトクロマチックレンズで透過率17~85%まで対応し、カテゴリ1から3までカバー。
 ・レンズのカラーは環境に対応し自動的に変化。
 ・100%UVプロテクション。
 ・グリルアミドナイロンのフレームは顔面にフィットし、ノーズピースは調整可能。
 ・収納ケースが含まれています。



BSG-23 WINNER TEAM ウィナーチーム

品番	税込価格(本体価格)
131007	¥10,290(¥9,800)

カラー：マットシルバー/スモークブルー-MLCレンズ
 ・プロサイクリングチームに供給される特別のウィナー。
 ・レンズにBBBのロゴ。
 ・収納ケースが含まれています。
 ・4種類のレンズが付属。
 オレンジ イエロー クリアフラッシュミラー



BSG-23 WINNER ウィナー

品番	フレームカラー	レンズカラー	税込価格(本体価格)
131000	クリスタルシルバーブラック	スモークブルー-MLC	¥8,190(¥7,800)
131001	マットブラック	スモークフラッシュミラー	¥7,350(¥7,000)
131003	マットシルバー	スモークフラッシュミラー	¥7,350(¥7,000)
131004	クリスタルブルーシルバー	スモークブルー-MLC	¥8,190(¥7,800)
131005	クリスタルグレーブラック	スモークレッドMCL	¥8,190(¥7,800)
130998	クリスタルピンク	スモークフラッシュミラー	¥8,190(¥7,800)
130995	ホワイト	スモークフラッシュミラー	¥7,350(¥7,000)
131002	レッド	スモークフラッシュミラー	¥7,350(¥7,000)
130993	クロームスモーク	スモークフラッシュミラー	¥8,190(¥7,800)
130996	グレースモーク	スモークフラッシュミラー	¥7,350(¥7,000)

・交換可能なポリカーボネイトレンズは100%UVプロテクション。
 ・グリルアミドナイロンのフレームは顔面にフィットし、ノーズピースは調整可能。
 ・レンズも拭けるキズ防止収納袋が含まれています。
 ・3種類のレンズが付属。
 イエロー クリア



BSG-29 ATTACKER アタッカー

品番	フレームカラー	レンズカラー	税込価格(本体価格)
131061	マットブラック	スモークフラッシュミラー	¥10,290(¥9,800)

131062	レッド	スモークフラッシュミラー	
131063	クローム	スモークフラッシュミラー	
131065	ホワイト	スモークフラッシュミラー	
131066	グレー	スモークフラッシュミラー	
131067	マットシルバー	スモークフラッシュミラー	
131068	クリスタルピンク	スモークフラッシュミラー	
131069	アイアン	スモークフラッシュミラー	
131070	クリスタルシルバーブラック	スモークブルー-MLC	
131071	クリスタルグレーブラック	スモークレッドMCL	
131074	クリスタルブルーシルバー	スモークブルー-MLC	
131076	ネオングリーン	スモークグリーンMCL	
131077	ホワイト	スモークブルー-MCL	

・交換可能なポリカーボネイトレンズは100%UVプロテクション。
 ・グリルアミドナイロンのフレームは顔面にフィットし、ノーズピースは調整可能。
 ・収納ケースが含まれています。
 ・3種類のレンズが付属。
 イエロー クリア

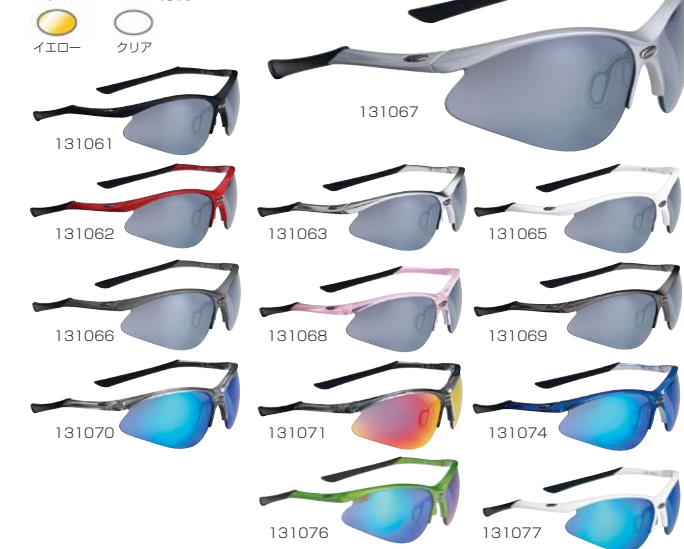

BSG-23 WINNER TEAM WORLD CHAMPION ウィナーチームワールドチャンピオン

品番	税込価格(本体価格)
131008	¥10,290(¥9,800)

カラー：ワールドチャンピオン/スモークレッド MCL
 ・BBBがスポンサーをしたQUICK STEPプロチーム。そこに所属したトム・ボーン(Tom BOONEN)選手は、2005年に世界チャンピオンに輝きましたが、それを記念した特別製のウィナー。
 ・収納ケースが含まれています。
 ・4種類のレンズが付属。



交換用レンズ (左右1組)

品番	モデル	カラー	税込価格(本体価格)
130900		クリア	¥1,575(¥1,500)
130901		スモークフラッシュミラー	¥1,837(¥1,750)
130902	BSG-23 WINNER ウィナー	オレンジ	¥1,575(¥1,500)
130903		イエロー	¥1,575(¥1,500)
130904		スモークブルー-MLC	¥2,100(¥2,000)
130905		スモークレッドMCL	¥2,100(¥2,000)
130906		クリアフラッシュミラー	¥1,890(¥1,800)
130907	BSG-23 WINNER ウィナーチーム	スモークブルー-MLC	¥2,100(¥2,000)
130908		オレンジ	¥1,575(¥1,500)
130909		イエロー	¥1,575(¥1,500)

交換用ノーズピース (左右1組)

品番	税込価格(本体価格)
130911	2008以降 ¥420(¥400)
130912	2007以前

交換用ノーズラバー (左右1組)

品番	税込価格(本体価格)
130913	¥420(¥400)

交換用テンプルラバー

品番	税込価格(本体価格)
130914	¥315(¥300)

BSG-28
SUCCESSOR TEAM WORLD CHAMPION
サクセサーチームワールドチャンピオン (限定商品)

品番	フレームカラー	レンズカラー	税込価格(本体価格)
131055	イエロー	クリアフラッシュミラー	¥10,290 (¥9,800)

カラー：ワールドチャンピオン/スモークブルー-MLCレンズ
・BBBがスポンサーをしたQUICK STEPプロチーム。
そこに所属するパオロ・ベッティーニ (Paolo BETTINI) 選手は、
2006年と2007年連続して世界チャンピオンに輝きましたが、
それを記念した特別製のサクセサー。
・収納ケースが含まれています。
・3種類のレンズが付属。



BSG-25
SPRINT スプリント

品番	フレームカラー	レンズカラー	税込価格(本体価格)
131020	クリスタルシルバーブラック	スモークブルー-MLC	¥7,350 (¥7,000)
131021	マットブラック	スモークフラッシュミラー	
131023	マットシルバー	スモークフラッシュミラー	
131025	クリスタルグレーブラック	スモークレッドMLC	

・特別に設計されたグリルアミドナイロンのフレームの重量はわずか20g。
・両端が広くサイドを守るレンズ形状。
・100%UVプロテクションのポリカーボネイトレンズ。
・レンズも拭けるキズ防止収納袋が含まれています。
・3種類のレンズが付属。



BSG-26
PROTECTOR プロテクター

品番	フレームカラー	レンズカラー	税込価格(本体価格)
131030	クリスタルシルバーブラック	スモークブルー-MLC	¥10,290 (¥9,800)
131031	マットブラック	スモークフラッシュミラー	¥9,240 (¥8,800)
131033	マットシルバー	スモークフラッシュミラー	¥9,240 (¥8,800)
131034	クリスタルブルーシルバー	スモークブルー-MLC	¥10,290 (¥9,800)
131035	クリスタルグレーブラック	スモークレッドMLC	¥10,290 (¥9,800)

・多方向からの光を保護し、ハイスピードでも十分な視界が確保できる特殊なレンズ形状。
・100%UVプロテクションのポリカーボネイトレンズ。
・保護カバーが付いたグリルアミドナイロンのフレームは顔面にフィットし、
ノーズピースは調整可能。
・レンズも拭けるキズ防止収納袋が含まれています。
・3種類のレンズが付属。



BSG-28
SUCCESSOR サクセサー

品番	フレームカラー	レンズカラー	税込価格(本体価格)
131050	マットシルバー	スモークフラッシュミラー	¥9,975 (¥9,500)
131051	マットブラック	スモークフラッシュミラー	
131052	レッド	スモークフラッシュミラー	
131053	クローム	スモークフラッシュミラー	
131056	グレー	スモークフラッシュミラー	
131057	ホワイト	スモークフラッシュミラー	

・交換可能なポリカーボネイトレンズは100%UVプロテクション。
・グリルアミドナイロンのフレームは顔面にフィットし、
ノーズピースとテンプルラバーは調整可能。
・レンズも拭けるキズ防止収納袋が含まれています。
・3種類のレンズが付属。



BSG-27
DRIVER ドライバー

品番	フレームカラー	レンズカラー	税込価格(本体価格)
131041	マットブラック	スモークフラッシュミラー	¥4,725 (¥4,500)

・バイクだけでなくオールラウンドのスポーツカジュアルデザイン。
・グリルアミドナイロンフレームは保護ラバー付。
・100%UVプロテクションのポリカーボネイトレンズ。
・レンズも拭けるキズ防止収納袋が含まれています。



交換用レンズ (左右1組)			
品番	モデル	カラー	税込価格(本体価格)
130916	BSG-28	クリア	¥1,890 (¥1,800)
130917	SUCCESSOR	スモークフラッシュミラー	¥2,100 (¥2,000)
130918	サクセサー	イエロー	¥1,890 (¥1,800)
130919	BSG-28	スモークブルー-MLC	¥2,625 (¥2,500)
130920	SUCCESSOR	クリアフラッシュミラー	¥2,625 (¥2,500)
130921	TEAM	スモークフラッシュミラー	¥2,625 (¥2,500)
130922	サクセサーチーム	イエロー	¥2,625 (¥2,500)

交換用ノーズピース (左右1組)			
BSG-28 SUCCESSOR/SUCCESSOR TEAM サクセサー/サクセサーチーム			
品番	税込価格(本体価格)		
130923	¥892 (¥850)		

交換用テンプルラバー			
BSG-25 SPRINT スプリント			
品番	税込価格(本体価格)		
130925	¥315 (¥300)		

交換用テンプルラバー			
BSG-26 PROTECTOR プロテクター			
品番	税込価格(本体価格)		
130915	¥315 (¥300)		

交換用ノーズピース (左右1組)			
BSG-24 MASTER			
BSG-26 PROTECTOR			
マスター/プロテクター			
品番	税込価格(本体価格)		
130924	¥767 (¥750)		

BSG-31
KIDS キッズ

品番	フレームカラー	レンズカラー	税込価格(本体価格)
131100	マットシルバー	スモーク	¥3,990 (¥3,800)
131101	マットブラック	スモーク	
131102	レッド	スモーク	
131105	ホワイト	スモーク	
131106	グレー	スモーク	
131108	ピンク	スモーク	

・小さいサイズの子供用モデル。
・耐久性のあるフレームと100%UVプロテクションの
ポリカーボネイトレンズ。
・キズ防止の収納袋が含まれています。
・3種類のレンズが付属。



GOGGLES
ゴーグル

BSG-41
DIRTVIEW ダートビュー

品番	フレームカラー	レンズカラー	税込価格(本体価格)
131111	マットブラック	クリアフラッシュミラー	¥10,290 (¥9,800)
131116	アーミーグレー		¥12,390 (¥11,800)

・ドロ、ホコリ、虫などから眼を守る軽量でフレキシブルなゴーグル。
・顔にフィットして密閉性の高い2層フォーム構造。
・100%UVプロテクションのポリカーボネイト製クリアレンズ。
・滑りを防止するシリコン処理されたヘルメットにフィットするストラップ。
・収納ケースが含まれています。



ACCESSORIES
アクセサリ

BSG-80
LENSCLEAN レンズクリーン

品番	税込価格(本体価格)
130931	¥1,050 (¥1,000)

・スポーツグラスのクリーニングセット。
・30mlのスプレー式レンズクリーナーと特殊加工のレンズ
拭布地。
・使用後はレンズの表面に曇り防止の薄い膜が形成されます。
・すべてのBBBのレンズに対応。

BSG-82D
LENSCLEAN DISPLAY BOX
レンズクリーンディスプレイボックス

品番	税込価格(本体価格)
130932	¥18,900 (¥18,000)

・24本の30mlのスプレー式レンズクリーナーが
入ったディスプレイボックス。



BSG-82D
LENSCLOTH DISPLAY BOX
レンズクロスディスプレイボックス

品番	税込価格(本体価格)
130933	¥4,725 (¥4,500)

・100枚のレンズクリーニングシートが入ったディスプレイボックス。
・使い捨ての湿気を含んだシートは、レンズの表面に曇り防止の薄い膜
が形成されます。
・すべてのBBBのレンズに対応。



HELMETS

ヘルメット

BBBは子供から大人まで多くの人々に対応し、オンロードもオフロードにも適したワイドバリエーションのヘルメットを提供しています。最新金型技術を使用して製造された独特のデザインと構造によって、通気性にすぐれ強い衝撃から頭部を保護します。

OFFICIAL SUPPLIER 2007



■DUAL CLOSE
デュアル クローズ
簡単に片手で後側の2個のボタンを押して、ヘルメットを頭の形にフィットさせるアジャストシステム。



■TWIST CLOSE
ツイスト クローズ
後側のダイヤルを簡単に片手で回転させ、ヘルメットを頭の形にフィットさせるアジャストシステムで、主として子供用のヘルメットに採用。



■SPIDER WEB
スパイダーウェブ
クモの巣のように内部に組み込まれた特殊な補強材によって、強い衝撃に対し安全性を確保。

■ANTI BACTERIAL PAD
アンチバクテリアパッド
洗濯ができる抗菌インナーパッドで臭いの発生を防止。

BHE-01 FALCON ファルコン

品番	サイズ	カラー	税込価格(本体価格)
154500	M (52-58cm)	ブルー	¥19,740 (¥18,800)
154501	L (58-62cm)	ブルー	
154502	M (52-58cm)	レッド	
154503	L (58-62cm)	レッド	
154504	M (52-58cm)	シルバー	
154505	L (58-62cm)	シルバー	

参考重量：M=283g
L=291g

- 最新金型技術で成型されたシェル本体。
- カーボンファイバーとアルミニウム合金によるクモの巣状の内部の補強。
- 23個の通気孔により快適性を維持。
- 後部の通気孔で最適な通風効果。
- 調節式ストラップで確実に快適にフィット。
- 簡単にフィットするデュアルクローズアジャストシステム。
- 洗濯ができる抗菌インナーパッド。
- 後部のリフレクターで夜間の安全に配慮。

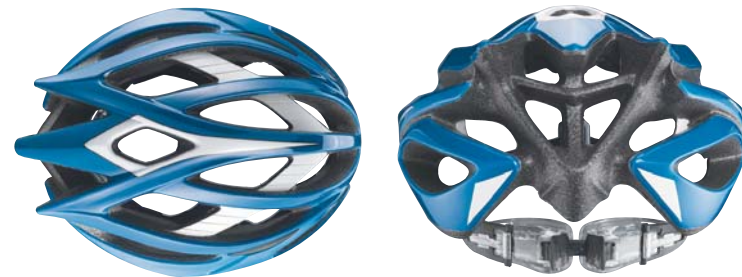

BHE-21 HAWK ホーク

品番	サイズ	カラー	税込価格(本体価格)
154510	M (52-58cm)	ブラック	¥7,980 (¥7,600)
154511	L (58-63cm)	ブラック	
154512	M (52-58cm)	ブルー	
154513	L (58-63cm)	ブルー	
154514	M (52-58cm)	レッド	
154515	L (58-63cm)	レッド	

参考重量：M=270g
L=289g

- 最新金型技術で成型されたシェル本体。
- 20個の通気孔により快適性を維持。
- 後部の通気孔で最適な通風効果。
- 調節式ストラップで確実に快適にフィット。
- 簡単にフィットするデュアルクローズアジャストシステム。
- 洗濯ができる抗菌インナーパッド。
- 後部のリフレクターで夜間の安全に配慮。



BHE-31 KITE カイト

品番	サイズ	カラー	税込価格(本体価格)
154520	M (52-58cm)	ブラック	¥5,250 (¥5,000)
154521	L (58-62cm)	ブラック	
154522	M (52-58cm)	ブルー	
154523	L (58-62cm)	ブルー	
154524	M (52-58cm)	レッド	
154525	L (58-62cm)	レッド	

参考重量：M=260g
L=300g

- 最新金型技術で成型されたシェル本体。
- 14個の通気孔により快適性を維持。
- 後部の通気孔で最適な通風効果。
- 調節式ストラップで確実に快適にフィット。
- 簡単にフィットするデュアルクローズアジャストシステム。
- 洗濯ができる抗菌インナーパッド。



BHE-41 FLOWER フラワー

品番	サイズ	カラー	税込価格(本体価格)
154530	UNI (52-57cm)	ブルー	¥3,780 (¥3,600)
154531	UNI (52-57cm)	ホワイト	

参考重量：254g

- 最新金型技術で成型されたシェル本体。
- 8個の通気孔により快適性を維持。
- 後部の通気孔で最適な通風効果。
- 調節式ストラップで確実に快適にフィット。
- 簡単にフィットするツイストクローズアジャストシステム。
- 洗濯ができる抗菌インナーパッド。
- 後部のリフレクターで夜間の安全に配慮。



BHE-42 PIRATE バイレーツ

品番	サイズ	カラー	税込価格(本体価格)
154540	UNI (52-57cm)	ブルー	¥3,780 (¥3,600)
154541	UNI (52-57cm)	レッド	

参考重量：254g

- 最新金型技術で成型されたシェル本体。
- 8個の通気孔により快適性を維持。
- 後部の通気孔で最適な通風効果。
- 調節式ストラップで確実に快適にフィット。
- 簡単にフィットするツイストクローズアジャストシステム。
- 洗濯ができる抗菌インナーパッド。
- 後部のリフレクターで夜間の安全に配慮。

BHE-43 CIRCUIT サーキット

品番	サイズ	カラー	税込価格(本体価格)
154550	UNI (52-57cm)	ブルー	¥3,780 (¥3,600)
154551	UNI (52-57cm)	レッド	

参考重量：254g

- 最新金型技術で成型されたシェル本体。
- 8個の通気孔により快適性を維持。
- 後部の通気孔で最適な通風効果。
- 調節式ストラップで確実に快適にフィット。
- 簡単にフィットするツイストクローズアジャストシステム。
- 洗濯ができる抗菌インナーパッド。
- 後部のリフレクターで夜間の安全に配慮。

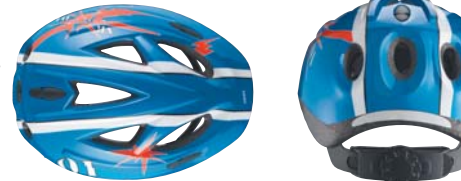

BHE-45 MINI FLOWER ミニフラワー

品番	サイズ	カラー	税込価格(本体価格)
154535	UNI (46-52cm)	ブルー	¥2,940 (¥2,800)
154536	UNI (46-52cm)	ホワイト	

参考重量：195g

- 11個の通気孔により快適性を維持。
- 後部の通気孔で最適な通風効果。
- 調節式ストラップで確実に快適にフィット。
- 簡単にフィットするツイストクローズアジャストシステム。
- 洗濯ができる抗菌インナーパッド。
- 後部のリフレクターで夜間の安全に配慮。



BHE-46 MINI PIRATE ミニバイレーツ

品番	サイズ	カラー	税込価格(本体価格)
154545	UNI (46-52cm)	ブルー	¥2,940 (¥2,800)
154546	UNI (46-52cm)	レッド	

参考重量：195g

- 11個の通気孔により快適性を維持。
- 後部の通気孔で最適な通風効果。
- 調節式ストラップで確実に快適にフィット。
- 簡単にフィットするツイストクローズアジャストシステム。
- 洗濯ができる抗菌インナーパッド。
- 後部のリフレクターで夜間の安全に配慮。



CLOTHING

クロージング

コンフォートテック

ガールコンフォート

ガールフィット

クールガール

ウルトラテック



■COOLMAX PADDING
クールマックスパッド
身体に馴染みやすくフィットするアナトミックデザイン。1本の糸に4本の溝を持つ特殊なクールマックス繊維によって、速乾性で湿度の調整にすぐれ、前と左右は汗を吸収するテリータオル。

■ULTRA-STRECTCH PADDING
ウルトラストレッチパッド
高品質の伸縮性にすぐれた素材で、柔かく快適。身体に馴染みやすくフィットするアナトミックデザイン。通気性にすぐれ、前と左右は汗を吸収するテリータオル。

■SOFT POLYESTER FABRIC
ソフトポリエステル繊維
軽くて柔かく身体に馴染みやすくフィット。通気性にもすぐれ外気を導入し体温を安定的に持続。

■SPEEDFABRIC WITH HYDROFIT FINISH
吸汗速乾をしたスピード生地
吸汗速乾をした身体に馴染みやすい柔かい特殊生地。内部の汗を確実に外部に出し蒸発させる機能。

■DIAMOND DRY FABRIC WITH HYDROFIT FINISH
吸汗速乾をしたダイヤモンドドライ生地
吸汗速乾作用のすぐれた高品質の最高級生地。生地の立体構造が空間を作り、汗を外へ逃がすことで肌とのベタつき感を軽減。

■THERMO FABRIC
サーモファブリック (保温生地)
11%エラスザンと89%ポリエステル素材のフリース。保温力にすぐれ寒い冬期に最適。

■MULTI-STRETCH PADDING
マルチストレッチパッド
抗菌作用がある伸縮性にすぐれた一体成型のパッドは、必要な部分に厚みを持たせ身体に馴染み柔らかく快適。多角的に伸縮し密度の変化によって圧力を軽減します。

■HO-COOLING
ホークーリング
吸汗速乾の新素材ホークーリング生地。十字断面のポリエステル繊維高機能素材によって、肌表面の湿気と汗を素早く吸い取り、外部に発散させ内部の快適性を保ち、体温を調節する機能にもすぐれています。

■MERYL MICROFIBER
メリルマイクロファイバー
高い伸縮性のメリルマイクロファイバー生地。メッシュ構造のポリエステル素材で、高い伸縮性と心地よい肌触りで湿気を外に放出する極細繊維。

■POWERLYCRA
パワーライクラ
耐久性と伸縮性にすぐれたパワーライクラ生地。度重なる使用に耐え、高い伸縮性で身体にぴったりとフィットし、着心地がよく最適な状態で身体を自由に動かせます。

■NINFEA POWERLYCRA
ニンフィアパワーライクラ
ソフトなニンフィアパワーライクラ生地。パワーライクラより機能が高まり、よりソフトでフィット感が向上し、快適な着心地を保ちます。

■COMFORTDRYFABRIC
コンフォートドライファブリック
通気性にすぐれたコンフォートドライ生地。通気性にすぐれていて内部の湿気を外部に出し、素早く蒸発させます。

BBW-101
ULTRATECH ウルトラテック

税込価格(本体価格) ¥15,225 (¥14,500)

品番	サイズ	カラー	品番	サイズ	カラー	品番	サイズ	カラー
156120	S		156125	S		156130	S	
156121	M	ブラック	156126	M	ブルー	156131	M	レッド
156122	L		156127	L		156132	L	
156123	XL		156128	XL		156133	XL	
						156137	L	ホワイト
						156138	XL	

半袖ジャージ
・吸汗速乾作用のすぐれた高品質のダイヤモンドドライ生地。
・繊維のすき間から外部の冷気を導入する特性。
・内側に隠された50cmの長い胸のジッパー。
・2枚布によるステッチング。
・内側は伸縮する特殊ラバーにより滑り止加工。
・後側に4個のポケット付。1個はジッパー付。



BBW-102
POWERTECH パワーテック

税込価格(本体価格) ¥13,440 (¥12,800)

品番	サイズ	カラー	品番	サイズ	カラー	品番	サイズ	カラー
156140	S		156145	S		156150	S	
156141	M	ブラック	156146	M	ブルー	156151	M	レッド
156142	L		156147	L		156152	L	
156143	XL		156148	XL		156153	XL	
						156155	S	
						156156	M	ホワイト
						156157	L	
						156158	XL	

半袖ジャージ
・吸汗速乾作用を備えたスピード生地。
・立体裁断で身体にフィット抜群の着心地。
・内側に隠された50cmの長い胸のジッパー。
・2枚布によるステッチング。
・シリコンラバーによる滑り止加工。
・後側に3個のポケット付。



BBW-104
COMFORTTECH コンフォートテック

税込価格(本体価格) ¥8,400 (¥8,000)

品番	サイズ	カラー	品番	サイズ	カラー	品番	サイズ	カラー
156241	S		156246	S		156251	S	
156242	M	ブラック	156247	M	ブルー	156252	M	レッド
156243	L		156248	L		156253	L	
156244	XL		156249	XL		156254	XL	
156256	S		156261	S				
156257	M	ホワイト	156262	M	グレー			
156258	L		156263	L				
156259	XL		156264	XL				

高級半袖ジャージ
・コンフォートドライ生地を使用。
・裏地は通気性にすぐれたメッシュ素材なので涼しく体温の上昇を防止。
・前部を完全に開閉できるフルジッパー。
・袖と裾はライクラを使用し、フィット感を高め、ずれ防止。
・後側に4個のポケット付。1個はジッパー付。



BBW-106
GIRLCOMFORT ガールコンフォート

税込価格(本体価格) ¥7,770 (¥7,400)

品番	サイズ	カラー	品番	サイズ	カラー	品番	サイズ	カラー
156291	S		156296	S		156301	S	
156292	M	ブラック	156297	M	ブルー	156302	M	レッド
156293	L		156398	L		156303	L	
156306	S		156311	S				
156307	M	ホワイト	156312	M	ライム			
156308	L		156313	L				

女性のためにデザインされた高級半袖ジャージ
・コンフォートドライ生地を使用。
・裏地は通気性にすぐれたメッシュ素材なので涼しく体温の上昇を防止。
・前部を完全に開閉できるフルジッパー。
・袖と裾はライクラを使用し、フィット感を高め、ずれ防止。
・後側に3個のポケット付。1個はジッパー付。



BBW-108
COOLGIRL クールガール

税込価格(本体価格) ¥7,770 (¥7,400)

品番	サイズ	カラー	品番	サイズ	カラー	品番	サイズ	カラー
156336	S		156341	S		156346	S	
156337	M	ブラック	156342	M	ブルー	156347	M	レッド
156338	L		156343	L		156348	L	
156351	S		156356	S				
156352	M	ホワイト	156357	M	ライム			
156353	L		156358	L				

女性のためにデザインされたノースリーブジャージ
・コンフォートドライ生地を使用。
・裏地は通気性にすぐれたメッシュ素材なので涼しく体温の上昇を防止。
・前部を完全に開閉できるフルジッパー。
・袖と裾はライクラを使用し、フィット感を高め、ずれ防止。
・後側に4個のポケット付。1個はジッパー付。



BBW-105
COMFORTFIT コンフォートフィット

税込価格(本体価格) ¥6,930 (¥6,600)

品番	サイズ	カラー	品番	サイズ	カラー	品番	サイズ	カラー
156266	S		156271	S		156276	S	
156267	M	ブラック	156272	M	ブルー	156277	M	レッド
156268	L		156273	L		156278	L	
156269	XL		156274	XL		156279	XL	
156281	S		156286	S				
156282	M	ホワイト	156287	M	グレー			
156283	L		156288	L				
156284	XL		156289	XL				

高級半袖ジャージ
・コンフォートドライ生地を使用。
・内側に隠された30cmのジッパー。
・着心地が快適なフラット縫製。
・袖と裾はライクラを使用し、フィット感を高め、ずれ防止。
・後側に3個のポケット付。



BBW-107
GIRLFIT ガールフィット

税込価格(本体価格) ¥7,140 (¥6,800)

品番	サイズ	カラー	品番	サイズ	カラー
156316	S		156326	S	
156317	M	ブラック	156327	M	レッド
156318	L		156328	L	
156321	S		156331	S	
156322	M	ブルー	156332	M	ホワイト
156323	L		156333	L	

女性のためにデザインされた高級半袖ジャージ
・コンフォートドライ生地を使用。
・内側に隠された30cmのジッパー。
・後側に3個のポケット付。



■DIAMOND SOFT FABRIC WITH HYDROFIT FINISH

吸汗速乾をしたダイヤモンドドライ生地
最新技術で開発された高品質な生地。内側は薄いフリースが裏打ちされているため保温力にすぐれ、内部の湿気は繊維のすき間が拡大し急速に外部に蒸発させます。

■WINDTEX

呼吸するウインドテックス生地

3層で構成される特殊な生地は内部の湿気を外部に放出しても、外気と水分の侵入を防止し、保温性にすぐれています。

■THERMO PLUS FABRIC

保温力にすぐれたサーモプラス生地

保温力にすぐれていながら湿気は外部に放出。洗濯は簡単です。

BBW-131
HIGHSHIELD MEN ハイスールドメン

税込価格 (本体価格) ¥29,400 (¥28,000)

品番	サイズ	カラー
156197	S	
156198	M	グレー/ブラック/ホワイト
156199	L	
156200	XL	

男性のためにデザインされたウィンタージャケット
・前側はウインドテックス生地を使用し100%防風。
・後側はサーモプラス生地を使用しすぐれた保温力。
・内側はソフトなフリースのライナー。
・袖口と裾は滑り防止のシリコン加工。
・後側にはジッパー付の2個のポケット。
・立体裁断で身体にフィット。
・反射する素材で夜間の安全に配慮。



BBW-136
SPRINGSHIELD WOMEN スプリングシールド ウーマン

税込価格 (本体価格) ¥17,640 (¥16,800)

品番	サイズ	カラー
156217	S	ブラック/グレー/ホワイト
156218	M	ブラック/グレー/ホワイト
156219	L	ブラック/グレー/ホワイト

女性のためにデザインされた長袖ジャージ
・春や秋に最適。
・吸汗速乾作用にすぐれたダイヤモンドドライ生地。
・裾は滑り防止のシリコン加工。
・後側には2個のポケット。1個はジッパー付。
・女性の体型に基づき立体裁断で身体にフィット。
・反射する素材で夜間の安全に配慮。



BBW-59
SQUADRA JERSEY スクアドラジャージ

税込価格 (本体価格) ¥9,240 (¥8,800)

品番	サイズ	カラー
156180	S	
156181	M	ブラック
156182	L	ブルー
156183	XL	

長袖ジャージ
・高機能素材ホークリング生地を採用。
・伸縮性にすぐれ、ソフトな感触で通気性にもすぐれている。
・後側には4個のポケット付き。1個はYKKジッパー付。
・完全に開閉できるYKK製フルジッパー。



BBW-75
DIRTTECH JERSEY

ダートテックジャージ

品番	サイズ	カラー	税込価格 (本体価格)
156090	S		¥6,090 (¥5,800)
156091	M	ブラック/グレー	
156092	L		
156093	XL		
156095	S		
156096	M	ブラック/フォレスト	
156097	L		
156098	XL		

・耐久性にすぐれた100%ポリエステル繊維。
・2色を組み合わせたデュオデザイン。
・ゆったりと着られるフリーライドスタイル。

BBW-141
WINDSHIELD MEN ウィンドシールドメン

税込価格 (本体価格) ¥18,900 (¥18,000)

品番	サイズ	カラー
156223	S	
156224	M	
156225	L	ブラック
156226	XL	
156227	XXL	

男性のためにデザインされたウィンドブレーカー
・軽量ですぐれた防風性。
・エバーテック生地の採用で水をはじき、通気性も良好。
・持ち運びが簡単。
・立体裁断で身体にフィット。
・完全に開閉できるYKK製フルジッパー。
・反射する素材で夜間の安全に配慮。



BBW-142
WINDSHIELD WOMEN ウィンドシールドウーマン

税込価格 (本体価格) ¥17,640 (¥16,800)

品番	サイズ	カラー
156233	S	
156234	M	ブラック/ホワイト
156235	L	

女性のためにデザインされたウィンドブレーカー
・軽量ですぐれた防風性。
・エバーテック生地の採用で水をはじき、通気性も良好。
・持ち運びが簡単。
・女性の体型に合わせた立体裁断で身体にフィット。
・完全に開閉できるYKK製フルジッパー。
・反射する素材で夜間の安全に配慮。



BBW-74
FREERIDE T-SHIRT

フリーライドTシャツ

品番	サイズ	カラー	税込価格 (本体価格)
156085	S	ブラック	¥2,940 (¥2,800)
156086	M		
156087	L		
156088	XL		

・縫い目はフラット縫製。
・ブラックの布地にグレーの縫い目。

■ULTRA-STRETCH PADDING

ウルトラストレッチパッド

高品質にすぐれた素材で、柔らかく快適。身体に馴染みやすぐフィットするアナトミックデザイン。通気性にすぐれ、前と左右は汗を吸収するテリタール。

■EVERTEK

エバーテック

防風性にすぐれたエバーテック生地。外側は防風性にすぐれ水をはねつけ、内側はソフトな裏地で伸縮性にすぐれています。しかも軽く通気性も良好。

■HO-COOLING

ホークリング

吸汗速乾の新素材ホークリング生地。十字断面のポリエステル繊維高機能素材によって、肌表面の湿気と汗を素早く吸い取り、外部に発散させ内部の快適性を保ち、体温を調節する機能にもすぐれています。

BBW-76
COUNTRYTECH SHORS

カントリーテックショーツ

品番	サイズ	カラー	税込価格 (本体価格)
156236	S	ブラック	¥13,440 (¥12,800)
156237	M		
156238	L		
156239	XL		
156240	XXL		



BBW-86
INNER SHORTS

インナーショーツ

品番	サイズ	カラー	税込価格 (本体価格)
156101	S		¥4,725 (¥4,500)
156115	S		
156102	M	ホワイト	156116 M
156103	L		156117 L
156104	XL		156118 XL

・耐久性にすぐれた100%ポリエステル繊維。
・伸縮性にすぐれたクールマックスパッド。
・ショーツは最良のポジションを保持し、サドルにフィット。



BBW-73
FREERIDE SHORTS 3/4

フリーライドショーツ3/4

品番	サイズ	カラー	税込価格 (本体価格)
156080	S	グレー	¥6,090 (¥5,800)
156081	M		
156082	L		
156083	XL		



BBW-82
SHORTS

ショーツ

品番	サイズ	カラー	税込価格 (本体価格)
156110	S	ブラック	¥7,560 (¥7,200)
156111	M		
156112	L		
156113	XL		

・身体にフィットさせるために、10枚の布を縫い合わせた立体裁断。
・伸縮性にすぐれたウルトラストレッチパッド。
・材質はソフトで柔らかい20%エラスガンと80%ポリエステル。



BBW-126
TIGHTSHIELD BIB TIGHTS

タイトシールドビブタイツ

品番	サイズ	カラー	税込価格 (本体価格)
156192	S	ブラック	¥19,740 (¥18,800)
156193	M		
156194	L		
156195	XL		
156196	XXL		

男性のためにデザインされた胸当て付タイツ
・ウエルタ生地を使用した冬に最適なタイツ。
・14枚に分割された立体裁断で身体にフィット。
・凹凸の少ないフラット縫製で快適な着心地。
・保温のため上部にサーモファブリックを採用。
・裾は滑り止めのシリコン加工。
・マルチストレッチパッドが付属。

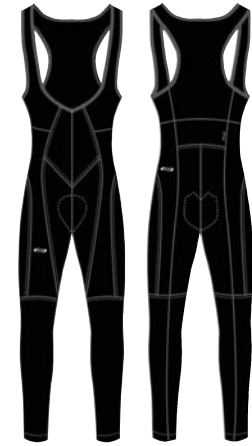

・立体的なアナトミックデザインで足に完全にフィット。
・1本の糸に4本の溝を持つ特殊なクールマックス繊維を使用しているために、速乾性で湿度調整にすぐれ、縮みにくい。
・通気性がよく蒸れにくい網状縫製。
・つま先とかかとの部分を補強。
・ゴム口の長さは25mm。

BBW-72
FREERIDE SHORTS

フリーライドショーツ

品番	サイズ	カラー	税込価格 (本体価格)
156075	S	ブラック	¥8,190 (¥7,800)
156076	M		
156077	L		
156078	XL		



BBW-85
SHORTS LADIES

ショーツレディース

品番	サイズ	カラー	税込価格 (本体価格)
156106	S	ブラック	¥7,560 (¥7,200)
156107	M		
156108	L		

・女性の体型に合わせたデザイン。
・身体にフィットさせるために、10枚の布を縫い合わせた立体裁断。
・伸縮性にすぐれたウルトラストレッチパッド。
・後側にポケット付。



BBW-122
QUADRA TIGHTS

クアドラタイツ

品番	サイズ	カラー	税込価格 (本体価格)
156188	S	ブラック	¥9,870 (¥9,400)
156189	M		
156190	L		
156191	XL		
156192	XXL		

女性のためにデザインされたタイツ
・サーモファブリック生地を採用しているため保温力にすぐれている。
・立体裁断で身体にフィット。
・着脱し便利な裾のジッパー。
・ウルトラストレッチパッドが付属。



BBW-96
WINTERHAT

ウィンターハット

品番	税込価格 (本体価格)
152541	¥2,100 (¥2,000)

カラー：ブラック
サイズ：フリー
・11%エラスガンと89%ポリエステル素材のサーモファブリックのフリースを使用。
・頭に馴染みやすいフラット縫製。
・冬に最適な保温力。



BBW-97
HELMETHAT

ヘルメットハット

品番	税込価格 (本体価格)
152542	¥2,310 (¥2,200)

カラー：ブラック
サイズ：フリー
・11%エラスガンと89%ポリエステル素材のフリースを使用。
・保温力があり冬期に最適。
・ヘルメットに馴染みやすいフラット縫製。
・ヘルメットの内側に使用します。



BBW-10
COOLFEET ROAD

クールフィートロード

品番	サイズ	カラー	税込価格 (本体価格)
152251	S (35~38)	ホワイト	¥1,575 (¥1,500)
152252	M (39~42)		
152253	L (43~46)		
152254	XL (47~49)		



・伸縮性あって足にフィット。
・1本の糸に4本の溝を持つ特殊なクールマックス繊維を使用しているために、速乾性で湿度調整にすぐれ、縮みにくい。
・通気性がよく蒸れにくい網状縫製。
・つま先とかかとの部分を補強。
・ゴム口部の長さは40mm。

BBW-11
COOLFEET MTB

クールフィート MTB

品番	サイズ	カラー	税込価格 (本体価格)
152245	S (35~38)	ブラック/グレー	¥1,575 (¥1,500)
152246	M (39~42)		
152247	L (43~46)		
152248	XL (47~49)		



ロード用ソックス

MTB用ソックス

SUMMERGLOVES

サマーグローブ

突然の転倒など最悪のコンディションを想定して設計されているBBBのサマーグローブは、いろいろな使用条件の中でライダーの手を保護します。最新技術で開発された高水準の素材は手の平を守り濡れた条件でも滑りを防止し、ハンドルをしっかりと握れます。手の甲に使用されている素材は伸縮性と通気性にすぐれ、特別なフィット感をもたらします。

- WEATHER VENTILATION SYSTEM
ウェザーベンチレーションシステム
暑いコンディションに対応しベンチレーション機能をもった素材。素材の隙間を通して空気を循環させ汗や水分の放出と外気を導入。
- STRETCH LYCRA
ストレッチライクラ
伸縮性のある素材で、しっかりと手になじみ締めつけません。
- MICRO-MESH VENTILATION
マイクロメッシュベンチレーション
通気性にすぐれ空気循環が可能な特殊生地。

- TERRY TOWEL
テリータオル
汗が拭える機能素材。
- REINFORCED THUMB AND FOREFINGER
レインフォースサム アンド フォーフインガー
親指と人差し指の部分は補強され、ブレーキやシフトの操作による磨耗を防止します。
- WRIST-LOCK SYSTEM
リストロックシステム
手首の部分にはしっかりとなじむペロクロストラップを使用。

BBW-17
CLASSIC クラシック
税込価格(本体価格) **¥2,625** (¥2,500)

品番	サイズ	カラー	品番	サイズ	カラー	品番	サイズ	カラー
151800	S		151804	S		151808	S	
151801	M	ブラック	151805	M	ブルー	151809	M	レッド
151802	L		151806	L		151810	L	
151803	XL		151807	XL		151811	XL	

- ・手の甲の部分はライクラとスパンテックスの組合せで、フィット感にすぐれた伸縮素材。
- ・親指の部分は汗を拭えるテリータオルを採用。
- ・手のひらの部分はシリコンゴムの滑り止め加工。
- ・ペロクロ式リストストラップ。
- ・外しやすいフィンガーストラップ。



BBW-07
SPEEDLINER スピードライナー (限定商品)
税込価格(本体価格) **¥3,150** (¥3,000)

品番	サイズ	カラー	品番	サイズ	カラー	品番	サイズ	カラー
151732	S		151736	S		151740	S	
151733	M	ブラック	151737	M	ブルー	151741	M	レッド
151734	L		151738	L		151742	L	
151735	XL		151739	XL		151743	XL	

- ・手の甲の部分は伸縮にすぐれたライクラ素材。
- ・手のひらは耐久性にすぐれたスパンテックスに滑り止めのためのアマラ加工。
- ・親指の部分は汗を拭えるテリータオル。
- ・親指と人差し指の部分は補強。
- ・ネオプレーン素材を使用したリストロックシステム。



BBW-26
SPEEDLINER II スピードライナーII (限定商品)
税込価格(本体価格) **¥3,465** (¥3,300)

品番	サイズ	カラー	品番	サイズ	カラー	品番	サイズ	カラー
151836	S		151840	S		151844	S	
151837	M	ブラック	151841	M	ブルー	151845	M	レッド
151838	L		151842	L		151846	L	
151839	XL		151843	XL		151847	XL	

- ・高品質のスパンテックスとライクラを組合せた高級品。
- ・親指部分に汗を拭えるテリータオルを使用し、親指と人差し指部分を補強。
- ・夜間の安全のためにリフレクター機能のライン入り。
- ・手のひらの部分通気性を配慮したエアメッシュに滑り止めのためアマラで補強。
- ・ペロクロ式リストストラップ。
- ・外しやすいフィンガーストラップ。



BBW-25
COOLDOWN II クールダウンII
税込価格(本体価格) **¥2,625** (¥2,500)

品番	サイズ	カラー	品番	サイズ	カラー	品番	サイズ	カラー	品番	サイズ	カラー
151904	S		151908	S		151912	S		151916	S	
151905	M	ブラック	151909	M	ブルー	151913	M	レッド	151917	M	イエロー
151906	L		151910	L		151914	L		151918	L	
151907	XL		151911	XL		151915	XL		151919	XL	

- ・暑い気候に最適なサマーグローブ。
- ・全体に通気性にすぐれた素材と特別なデザイン。
- ・ペロクロ式リストストラップ。
- ・手のひらの部分、親指と人差し指はラバーテックで補強。



BBW-18
ERGOZONE エルゴゾーン
税込価格(本体価格) **¥3,675** (¥3,500)

品番	サイズ	カラー	品番	サイズ	カラー	品番	サイズ	カラー
151812	S		151816	S		151820	S	
151813	M	ブラック	151817	M	ブルー	151821	M	レッド
151814	L		151818	L		151822	L	
151815	XL		151819	XL		151823	XL	

- ・手の甲はスパンテックスとネオプレーンを組合せ、伸縮性と通気性を確保。
- ・親指の部分は汗を拭えるテリータオル。
- ・手のひらは振動を吸収し、しびれをふせぐエルゴゾーンデザインとあらゆるコンディションでグリップ力を確保するシリコンラバー加工。
- ・ペロクロ式リストストラップでリストをロック。



BBW-24
BASIC ベーシック (限定商品)
税込価格(本体価格) **¥2,940** (¥2,800)

品番	サイズ	カラー	品番	サイズ	カラー	品番	サイズ	カラー	品番	サイズ	カラー
151888	S		151892	S		151896	S		151900	S	
151889	M	ブラック	151893	M	ブルー	151897	M	レッド	151901	M	ダークグレー
151890	L		151894	L		151898	L		151902	L	
151891	XL		151895	XL		151899	XL		151903	XL	

- ・手に馴染みやすく自由度の高い標準型デザイン。
- ・手の甲は通気性と伸縮性にすぐれたライクラ。
- ・手のひらの部分は耐久性のあるラバーテック素材にクッションのためにフォームと滑り止め加工を採用。
- ・ペロクロ式リストストラップ。
- ・外しやすいフィンガーストラップ付。



BBW-27
LADYZONE レディースゾーン
税込価格(本体価格) **¥3,675** (¥3,500)

品番	サイズ	カラー	品番	サイズ	カラー	品番	サイズ	カラー
151932	S		151940	S		151948	S	
151933	M	ブラック	151941	M	レッド	151949	M	ライトブルー
151934	L		151942	L		151950	L	
151936	S		151944	S				
151937	M	ブルー	151945	M	ローズ			
151938	L		151946	L				

- ・2色カラーでファッションブルな女性用グローブ。
- ・手の甲の部分は伸縮にすぐれたライクラ素材。
- ・リフレクターの装着で夜間の安全に効果。
- ・外しやすいフィンガーストラップ付。
- ・手のひらの部分は滑り止めのシリコンラバー加工。
- ・親指の部分は汗を拭えるテリータオル。



BBW-15
PROFIT プロフィット
税込価格(本体価格) **¥3,675** (¥3,500)

品番	サイズ	カラー	品番	サイズ	カラー	品番	サイズ	カラー	品番	サイズ	カラー
151848	S		151852	S		151856	S		151860	S	
151849	M	ブラック	151853	M	ブルー	151857	M	レッド	151861	M	ダークグレー
151850	L		151854	L		151858	L		151862	L	
151851	XL		151855	XL		151859	XL		151863	XL	

- ・手にフィットするスパンテックスとライクラ素材を組み合わせたプロユースグローブ。
- ・親指の部分はテリータオル。
- ・手のひらの部分は滑り止めのシリコンラバー加工。
- ・外しやすいフィンガーストラップ付。



BBW-23
KIDS キッズ
税込価格(本体価格) ¥2,100 (¥2,000)

品番	サイズ	カラー	品番	サイズ	カラー	品番	サイズ	カラー
151876	S		151880	S		151884	S	
151877	M	ブラック	151881	M	ブルー	151885	M	レッド
151878	L		151882	L		151886	L	
151879	XL		151883	XL		151887	XL	

- 一般のグローブより小さいサイズで子供や手の小さい人に最適。
- キッズのXLは大人のSより小さいサイズ。
- 手のひらの部分はクッション性のよいフォームに滑り止め加工。
- ペロクロ式リストストラップ。
- 外しやすいフィンガーストラップ付。



BBW-16
GELLINER ゲルライナー
税込価格(本体価格) ¥3,675 (¥3,500)

品番	サイズ	カラー	品番	サイズ	カラー	品番	サイズ	カラー
151956	S		151961	S		151966	S	
151957	M	ブラック	151962	M	ブルー	151967	M	レッド
151958	L		151963	L		151968	L	グレー
151959	XL		151964	XL		151974	XL	

- 高水準の技術で加工されたプロユースのサマーグローブ。
- 手のひらの部分はエアメッシュ素材で通気性にすぐれ、ゲルの封入によってショックを吸収し快適性を確保。
- 収縮性にすぐれたイタリア製ライクラ素材。
- 手の甲はマイクロメッシュを使用し、親指はテリータオルによって通気性の機能が向上。
- ネオプレン素材を使用したペロクロ式リストストラップ。
- 手首周辺はライクラによって圧迫せず快適性を確保。



BBW-28
RACER レーサー
税込価格(本体価格) ¥2,940 (¥2,800)

品番	サイズ	カラー	品番	サイズ	カラー	品番	サイズ	カラー
151976	S		151986	S		151996	S	
151977	M	ブラック	151987	M	レッド	151997	M	ホワイト
151978	L		151988	L		151998	L	ブラック
151979	XL		151989	XL		151999	XL	
151981	S		151991	S		152001	S	ライム
151982	M	ブルー	151992	M	グレー	152002	M	グリーン
151983	L		151993	L		152003	L	
151984	XL		151994	XL		152004	XL	

- 大部分の人々に快適に順応する標準的なグローブ。
- 甲の部分は通気性のある収縮性にすぐれたライクラでシリコンプリントのデザイン。
- 手のひらの部分はエアメッシュ素材で通気性にすぐれ、あらゆるコンディションでグリップ力を確保するシリコンラバー加工。
- ペロクロ式リストストラップでリストをロック。
- 外しやすいフィンガーストラップ付。



BBW-22
SAFEZONE セーフゾーン
税込価格(本体価格) ¥4,725 (¥4,500)

品番	サイズ	カラー	品番	サイズ	カラー	品番	サイズ	カラー
151920	S		151924	S		151928	S	
151921	M	ブラック	151925	M	ブルー	151929	M	レッド
151922	L		151926	L		151930	L	
151923	XL		151927	XL		151931	XL	

- MTBを目的に開発されたフルフィンガータイプ。
- ネオプレンの補強で拳の部分を保護。
- 親指の部分は汗の拭えるテリータオル。
- 手のひらはアマラで補強し耐久性を向上させ、シリコンラバー加工で滑りを防止。
- ネオプレン素材を使用したリストロックシステム。

BBW-21
DIRTZONE ダートゾーン (限定商品)
税込価格(本体価格) ¥5,775 (¥5,500)

品番	サイズ	カラー	品番	サイズ	カラー
151864	S		151872	S	
151865	M	ブラック	151873	M	ブラウン
151866	L		151874	L	
151867	XL		151875	XL	

- スパンテックスとエアメッシュを組合せ通気性を確保したフルフィンガータイプ。
- 拳の部分と指先にゴムを補強し、親指と人差し指部分はアマラ補強ですぐれた耐久性。
- 特別なジャンパッドによってMTBやBMXに最適。
- 親指の部分は汗の拭えるテリータオル。
- ネオプレン素材を使用したペロクロ式リストストラップ。

WINTERGLOVES

ウインターグローブ

BBBのウインターグローブは高機能素材の採用と実戦に基づく確かなデザインで、寒い冬でも冷たい外気の侵入を防ぎ体温を保持します。そして最適な空気循環で内部にこもる湿気を排出し、手が冷えるのを防止します。驚くほど柔軟性に富んでいるため手に馴染み、丈夫に作られているために耐久性にすぐれ、厳しい条件の冬のサイクリングに最適です。
本物だけが生き残る厳しいヨーロッパのレース界で鍛えられ、実績を残しています。



AMARA

アマラ

アマラで補強された親指と人差し指の部分は、ブレーキやシフトの操作によるダメージを防ぎます。



TERRY TOWEL FABRIC

テリータオル生地

親指の部分に施されたソフトな吸湿性の生地によって顔の汗が拭えます。



GEL-INSERT

ゲルインサート

手のひら部に封入されたゲルによってショックを吸収し、しびれや疲労を防ぎます。



RUBBERTEC REINFORCEMENT

ラバーテックレインフォースメント

シリコンラバーで補強し、ウェットとドライのどちらの状態でもハンドルバーを確実にホールド。



SILICON PRINT

シリコンプリント

手の内側に施されたシリコンのプリントによって、ハンドルバーを確実にホールドしブレーキレバーも滑らず操作できます。



WINDPROTECT

ウィンドプロテクト

通気性があがりながら防風と防水の機能を備えた特殊な素材は、内部の湿気を外部に蒸発させ快適性を確保。



WINDSTER

ウインドスター

防風力があがりながら通気性がある素材によって手を強い寒気から守ります。

BWG-08

AQUASHIELD アクアシールド

税込価格(本体価格) ¥6,090 (¥5,800)

品番	サイズ	カラー
151782	S	ブラック
151783	M	
151784	L	
151785	XL	

- 寒く濡れたコンディションに最適。
- 丈夫なポリウレタン製コーロテック素材の採用で、冷たい外気と水の侵入を防ぎ、マイクロドット加工で蒸れも防ぎ、手を暖かく乾いた状態に保ちます。
- ゲル封入で衝撃を吸収。
- 手に馴染み快適なアノミックデザイン。
- 手のひらの部分はラバーテックで補強し、指先部分には滑り止めのシリコンラバーをプリント。
- 袖口の部分は普通より長い40mmのライクラ製。



防風性



防水性



防寒性



ショック吸収性



BWG-05

WEATHERPROOF II ウェザープルーフII

税込価格(本体価格) ¥6,195 (¥5,900)

品番	サイズ	カラー
151690	S	ブラック
151691	M	
151692	L	
151693	XL	

- 冬の厳しい雨や風を完全に防壁。
- 手のひらの部分はアマラで補強し、シリコンラバー加工で滑りを防止。
- 3層の防寒構造。
- 1. 内側に温かくて柔らかい防寒のすぐれたインナーグローブ。
- 2. 通気性があがりながら、防水と防寒性能にすぐれたポリウレタン皮膜が中間に存在。
- 3. 外側は、指の部分に防寒力の素材、手のひらの部分はアマラを補強して耐久性を向上。
- 袖口の部分は防水と防寒力にすぐれた50mmのネオプレン。
- 確実に固定するペロクロクロッサー。



防風性



防水性



防寒性



ショック吸収性



BWG-07

WINDBREAKER ウィンドブレイカー

税込価格(本体価格) ¥5,040 (¥4,800)

品番	サイズ	カラー
151952	S	ブラック
151953	M	
151954	L	
151955	XL	

- 防風力が高く競技用として開発。
- 親指と人差し指の部分はアマラで補強。
- ウインドスター素材を使用しているため風を防ぎ、暖気を取り入れるために暖かくて軽い。
- 滑り止めのシリコンラバーをプリント。
- 手のひらはグリップ力を高めるためにラバーテックで補強。
- 甲の部分は汗を拭き取れるフリース。
- 確実に固定するペロクロクロッサー。



防風性



防水性



防寒性



ショック吸収性



BWG-02

COLDSHIELD コールドシールド

税込価格(本体価格) ¥4,200 (¥4,000)

品番	サイズ	カラー
151796	S	グレー
151797	M	
151798	L	
151799	XL	

- 競技用として開発されましたが一般的な使用にも最適。
- スパンテックス素材を使用し、アノミックデザインによってダイレクトな握り感が得られる軽量グローブ。
- 手のひらの部分はラバーテックで補強し、指先部分には滑り止めのシリコンラバーをプリント。
- ウインドプロテクト素材を使用しているため通気性があがりながら防風性と防水性にすぐれている。
- 袖口の部分は普通より長い40mmのライクラ製。
- アマラで補強された親指と人差し指部分。
- テリータオルで汗が拭える便利な機能。



防風性



防水性



防寒性



ショック吸収性



BWG-01

ALLROUND II オールラウンドII

税込価格(本体価格) ¥3,150 (¥3,000)

品番	サイズ	カラー
151695	S	ブラック
151696	M	
151697	L	
151698	XL	

- 日常的に使用できるオールラウンドタイプ。
- アマラで補強された親指と人差し指の部分。
- 軽くて保温性の高い高品質のフリースを使用。
- 手のひらの部分はシリコンラバー加工で滑りを防止。
- 袖口の部分は50mmのニット製。



防風性



防水性



防寒性



ショック吸収性



BWG-11

RACESHIELD レースシールド

税込価格(本体価格) ¥3,675 (¥3,500)

品番	サイズ	カラー
151787	S	ブラック
151788	M	
151789	L	
151790	XL	

- 弱い寒気に対応するライトタイプ。
- サーモ素材を使用し、軽量で手に馴染みやすいデザイン。
- プロユースにも適した競技用デザイン。
- 手のひら、親指、人差し指の部分には、濡れて滑りやすい表面に対してもしっかり握めるアンチスリップ加工を採用。
- 袖口の部分は普通より長い40mm。
- サマーグローブと重ねて併用も可能。



防風性



防水性



防寒性



ショック吸収性



SHOECOVERS

シューズカバー

BBBはあらゆる気候条件に対応できる多くの種類のシューズカバーを揃えています。最新技術によって開発された素材を採用しているために、寒い冬でも内部の乾燥と温度を保ちます。YKK製のジッパーはあらゆる気候条件の中で高い性能を維持し、BBBのすべてのシューズカバーに採用されているOSS（オープンソールシステム）は、シューズカバーの底の部分の損傷を防ぎMTBとロード兼用のデザインです。



■KEVLAR
ケブラー
磨耗に対して驚異的な抵抗力を持っているケブラー素材を、シューズカバーの損傷を受ける部分に採用し耐久性を高めています。



■MULTI STRETCH NYLON neoprene
マルチストレッチナイロンネオプレン
フィット感が高く、しかも耐久性のある高級機能伸縮素材。表面にナイロン素材をおおうことによって耐久性が向上。



■NEOSKIN neoprene
ネオスキンネオプレン
伸縮性と柔軟性にすぐれた抗菌素材で、表面は水をはじきます。



■SHARKSKIN neoprene
シャークスキンネオプレン
耐久性がすぐれ破損に強い伸縮性の素材。



■WATERFLEX
ウォーターフレックス
マイクロフリースの表面にポリウレタンをコートした素材で、柔軟性にすぐれ耐久性があります。



■WINDSTER
ウィンドスター
防風力がすぐれ通気性がある素材で、内部の温度を保ちながら強い寒気から守ります。

BWS-13
RACEFLEX レースフレックス

税込価格(本体価格) **¥7,140** (¥6,800)

品番	サイズ	カラー
152395	39/40	ブラック
152396	41/42	
152397	43/44	
152398	45/46	

- ・吹きつける雨にも侵入を防ぐ防水対応。
- ・つま先とかかと部分はケブラーで補強。
- ・2mm厚の高機能ウォーターフレックス素材をベースに外側はポリウレタンラバー、内側はマイクロフリースで補強し、防水性、柔軟性、耐久性、保温性を実現。
- ・エルゴミックデザインに基づく2枚のパネルによる立体裁断で縫製部分は最少で足にフィット。
- ・ナイロンYKKジッパーの両側にリフレクターを装着し夜間の安全に配慮。
- ・ジッパーは最悪のコンディションに対応。
- ・ペロクロのラバーストラップで確実にフィット。
- ・縫合部分は裏側から防水テープでカバー。

防風性 ★★★★★☆ 防水性 ★★★★★☆ 防寒性 ★★★★★☆ 耐久性 ★★★★★☆



BWS-08
ULTRAFLEX ウルトラフレックス

税込価格(本体価格) **¥6,090** (¥5,800)

品番	サイズ	カラー
152365	39/40	ブラック
152366	41/42	
152367	43/44	

- ・冬期の雨天や強い寒気に対応し強靱。
- ・つま先部分は強いメッシュラバーで補強。アッパーは防水シャークスキンネオプレン、クランク側はネオプレンで補強されたナイロンで、最強の素材の組み合わせ。
- ・縫合部分はパイプ状のラバーでカバーしているために、強度を保ちつつの侵入を阻止。
- ・ナイロンYKKジッパーの両側にリフレクターを装着し夜間の安全に配慮。
- ・ジッパーは最悪のコンディションに対応。
- ・クオクシンクモールドリングテクノロジーで耐久性の向上。
- ・38mm幅のペロクロストラップはアイススケートシューズにも適応。

防風性 ★★★★★☆ 防水性 ★★★★★☆ 防寒性 ★★★★★☆ 耐久性 ★★★★★☆



BWS-04
HARDWEAR ハードウェア

税込価格(本体価格) **¥5,250** (¥5,000)

品番	サイズ	カラー
152360	39/40	ブラック
152361	41/42	
152362	43/44	

- ・ドライやウェット、強い寒気にも対応可能なオールラウンドタイプ。
- ・3mm厚のネオプレンと防水ネオスキンの2重構造で冷気と水の侵入を完璧に阻止。
- ・縫合部分から水の侵入を100%防ぐ接着縫合加工。
- ・丈夫なYKKジッパーとペロクロストラップの併用で脱着が容易。
- ・ジッパーの周囲と底部の2箇所はケブラーで補強。
- ・ペロクロストラップとジッパーの両側にリフレクターを装着し、夜間の安全に配慮。

防風性 ★★★★★☆ 防水性 ★★★★★☆ 防寒性 ★★★★★☆ 耐久性 ★★★★★☆



BWS-01
RACEPROOF レースプルーフ

税込価格(本体価格) **¥4,410** (¥4,200)

品番	サイズ	カラー
152385	39/40	ブラック
152386	41/42	
152387	43/44	

- ・ウィンドスター素材を使用し、冷たい外気の侵入を防ぎドライコンディションに最適。
- ・アノミックデザインに加え、柔軟性のあるサーモ生地を後部に使用しているので足にジャストフィット。
- ・ジッパーを使用しないソックスタイプデザイン。
- ・底部はペロクロストラップでホールド。

防風性 ★★★★★☆ 防水性 ★★★★★☆ 防寒性 ★★★★★☆ 耐久性 ★★★★★☆



BWS-03
WATERFLEX ウォーターフレックス

税込価格(本体価格) **¥5,250** (¥5,000)

品番	サイズ	カラー
152375	39/40	ブラック
152376	41/42	
152377	43/44	

- ・水の侵入を防ぎ雨天時のウェットコンディションに最適。
- ・2mm厚の高機能ウォーターフレックス素材をベースに外側はポリウレタンラバー、内側はマイクロフリースで補強し、高水準の防水性、柔軟性、耐久性を実現。
- ・丈夫なYKKジッパーとペロクロストラップの併用で脱着が容易。
- ・底とジッパーの間、つま先部分はケブラーで補強。
- ・ペロクロストラップとジッパーの両側にリフレクターを装着し、夜間の安全に配慮。
- ・縫合部分は裏側から防水テープでカバー。

防風性 ★★★★★☆ 防水性 ★★★★★☆ 防寒性 ★★★★★☆ 耐久性 ★★★★★☆



BWS-02
HEAVYDUTY ヘビーデューティ

税込価格(本体価格) **¥3,780** (¥3,600)

品番	サイズ	カラー
152355	39/40	ブラック
152356	41/42	
152357	43/44	

- ・両サイドにナイロンで補強した3mm厚のマルチストレッチネオプレンを使用し、強烈な冷気を防止。
- ・丈夫なYKKジッパーとペロクロストラップの併用で脱着が容易。
- ・ペロクロストラップとかかと部にリフレクターを装着し、夜間の安全に配慮。

防風性 ★★★★★☆ 防水性 ★★★★★☆ 防寒性 ★★★★★☆ 耐久性 ★★★★★☆



BWS-10
LIGHTFLEX ライトフレックス

税込価格(本体価格) **¥2,940** (¥2,800)

品番	カラー
152390	ブラック
152391	ブルー
152392	ホワイト

- サイズ：フリー（41～46適合）
- ・薄いライクラ素材。
 - ・拡大と縮小が円滑でシューズに確実にフィット。
 - ・弱い寒気に対応するライトタイプ。

防風性 ★★★★★☆ 防水性 ★★★★★☆ 防寒性 ★★★★★☆ 耐久性 ★★★★★☆



TRAINERS

トレーナー

■OVAL TUBING FRAM
オーバルチュービングフレーム
楕円チューブによるぐらつかない安定した構造が、トレーナーの回転部分をしっかりと支え、長時間のトレーニングが可能。

■MAGNETIC BRAKE UNIT
マグネチックブレーキユニット
マグネット方式で負荷を発生させるフライホイールは、静かで均一した負荷が持続し、円滑でバワフルなペダリングが実現。

■ELASTOMER ROLLER
エラストマーローラー
ローラーは特別製の弾力のあるラバーで包まれているため、タイヤと接する部分は音も静かでスリップも防止。

■QR AXLE INCLUDED QR
クイックリリースアクスルが付属
特別設計のクイックリリースアクスルが付属し、取付ブラケットと合体して完全にバイクを固定。

BTR-01
TRAINER QR ワイヤースセット

品番	カラー	税込価格(本体価格)
990031	ブラック	¥36,540 (¥34,800)
990035	ホワイト	

- ・室内でのウォーミングアップや長時間のトレーニングに最適。
- ・しっかり固定できるフレームとラバーパッド。
- ・5段階で負荷を調節できるリモートコントロールレバー。
- ・弾力のある特別製ラバーで包まれたマグネット方式のスチール製フライホイール。
- ・収納に便利な折りたたみ式。
- ・バイクの取り付けはワンタッチのクイックリリース方式。
- ・特別設計のクイックリリースアクスルが付属。



BTR-90
TRAINER WHEEL SUPPORT

トレーナーホイールサポート

品番	カラー	税込価格(本体価格)
990033	ブラック	¥2,940 (¥2,800)

- ・合成プラスチック製の前輪固定器具。
- ・前輪に設置すると、バイクは水平に固定されます。



BTR-02
TRAINER ECO トレーナーエコ

品番	カラー	税込価格(本体価格)
990032	ブラック	¥30,240 (¥28,800)

- ・室内でのウォーミングアップや長時間のトレーニングに最適。
- ・しっかり固定できるフレームとラバーパッド。
- ・マグネット方式のスチール製ホイールで負荷が発生。
- ・収納に便利な折りたたみ式。
- ・バイクの取り付けはウイングナットによる回転式。
- ・特別設計のクイックリリースアクスルが付属。



SHOECOVERS

TRAINERS

CYCLING COMPUTERS

サイクリングコンピューター



DASHBOARD (ダッシュボード) の特長

- ・ワイヤー式とワイヤレス式があります。
- ・判読が容易な大型ディスプレイ。
- ・ボタンひとつで簡単に操作。
- ・コンピューター本体はハンドルバーにも、ステムにも取り付け可能。
- ・防水加工。
- ・ワイヤードモデルは特別に太くて丈夫なワイヤー。
- ・スポークマグネットはラウンドとエアロ、両方のスポークに対応。
- ・バッテリーが含まれています。
- BCP-01/02/03：本体=LR44
- BCP-04C：本体/トランスミッター=CR2032
- BCP-11W/12W/13W：本体=CR2032/トランスミッター=LR44

DASHBOARD WIRED MODELS

ダッシュボードワイヤードモデル

BCP-01 6機能

品番	カラー	税込価格(本体価格)
002360	シルバー	¥2,940(¥2,800)
002361	ブラック	



BCP-02 9機能

品番	カラー	税込価格(本体価格)
002370	シルバー	¥3,360(¥3,200)
002371	ブラック	



BCP-03 11機能

品番	カラー	税込価格(本体価格)
002381	ブラック	¥3,675(¥3,500)
002383	クローム	
002385	ホワイト	¥3,990(¥3,800)



BCP-04C 15機能

品番	カラー	税込価格(本体価格)
002351	ブラック	¥11,550(¥11,000)
002355	チームホワイト	

・RPMトランスミッターによってワイヤレスでケイデンスを計測。



DASHBOARD WIRELESS MODELS

ダッシュボードワイヤレスモデル

BCP-11W 9機能

品番	カラー	税込価格(本体価格)
002310	シルバー	¥6,090(¥5,800)
002311	ブラック	



BCP-12W 11機能

品番	カラー	税込価格(本体価格)
002320	シルバー	¥6,825(¥6,500)
002321	ブラック	



BCP-13W 15機能

品番	カラー	税込価格(本体価格)
002331	ブラック	¥7,350(¥7,000)
002333	クローム	
002335	ホワイト	



DASHBOARD 機能一覧表

機能	BCP-01	BCP-02	BCP-03	BCP-04C	BCP-11W	BCP-12W	BCP-13W
現在速度	○	○	○	○	○	○	○
平均速度		○	○	○	○	○	○
スピードベースメーカー			○	○	○	○	○
最高速度		○	○	○	○	○	○
走行乗車時間			○	○	○	○	○
積算走行乗車時間			○	○	○	○	○
中間走行距離	○	○	○	○	○	○	○
走行距離	○	○	○	○	○	○	○
積算走行距離			○	○	○	○	○
時計	○	○	○	○	○	○	○
電池消費表示				○	○	○	○
サービスタイマー(潤滑油)							○
サービスタイマー(点検保守)							○
デュアルバイクメモリー							○
オートスタート/ストップ	○	○	○	○	○	○	○
オートスキャン	○	○	○	○	○	○	○
カウントダウンタイマー							○
ケイデンス							○
平均ケイデンス							○
最大ケイデンス							○

オートスキャン機能：上段に現在速度が表示されながら、下段には平均速度、最高速度、走行乗車時間、積算走行乗車時間、走行距離、積算走行距離、時計などの内容が6秒間ずつ連続して表示され、ボタン操作する必要がありません。



MICROBOARD (マイクロボード) の特長

- ・細身のデザインでありながら判読が容易な大型ディスプレイ。
- ・高解像度の3列の液晶ディスプレイ。
- ・ボタンひとつで簡単に操作。
- ・コンピューター本体はハンドルバーにも、ステムにも取り付け可能。
- ・防水加工。
- ・直径2mmの太くて丈夫なワイヤー。
- ・スポークマグネットはラウンドとエアロ、両方のスポークに対応。
- ・バッテリーが含まれています。
- BCP-21/22：本体=CR2025

MICROBOARD 機能一覧

機能	BCP-21	BCP-22
現在速度	○	○
平均速度	○	○
中間走行距離	○	○
再設定式走行距離	○	○
時計	○	○
電池消費表示	○	○
オートスキャン	○	○
オートスタート/ストップ	○	○
最高速度	○	○
走行乗車時間	○	○
積算走行乗車時間	○	○
スピードベースメーカー	○	○
バックライト		○

オートスキャン機能：上段に現在速度が表示されながら、下段には平均速度、最高速度、走行乗車時間、積算走行乗車時間、中間走行距離、時計などの内容が6秒間ずつ連続して表示され、ボタン操作する必要がありません。



BCP-70 WIRESET ワイヤードセット

品番	税込価格(本体価格)
002391	¥1,470(¥1,400)

- ・適合モデル：BCP-01/02/03/04C
- ・2mmケーブル

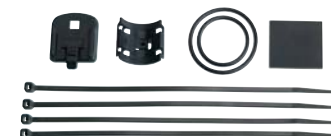

BCP-74 BRACKETSET ブラケットセット

品番	税込価格(本体価格)
002392	¥787(¥750)

- ・適合モデル：BCP-11W/12W/13W



BCP-75 WHEELMAGNET ホールマグネット

品番	税込価格(本体価格)
002393	¥840(¥800)

- ・全モデルに適合。
- ・ノーマルとエアロスポークに対応。



BCP-78 SUPERSPEED TRANSMITTER スーパースピードトランスミッター

品番	税込価格(本体価格)
002394	¥3,990(¥3,800)

- ・適合モデル：BCP-11W/12W/13W
- ・ワイヤレスのスピードトランスミッターで100cmの距離に対応。



BCP-79 RPM TRANSMITTER RPM トランスミッター

品番	税込価格(本体価格)
002395	¥3,990(¥3,800)

- ・BCP-04CのRPMケイデンストランスミッター。



RPMケイデンストランスミッター



ワイヤードのスピードトランスミッター



ワイヤレスのスピードトランスミッター

MICROBOARD WIRED MODELS

マイクロボードワイヤーモデル

BCP-21 8機能

品番	カラー	税込価格(本体価格)
002400	シルバー	
002401	ブラック	¥2,730(¥2,600)
002403	チーム	
002405	ホワイト	



BCP-22 13機能

品番	カラー	税込価格(本体価格)
002410	シルバー	
002411	ブラック	¥3,570(¥3,400)
002413	チーム	
002415	ホワイト	



BCP-80 RPM MAGNET RPM マグネット

品番	税込価格(本体価格)
002396	¥892(¥850)

- ・RPMトランスミッターに対応。

BCP-81 WIRESET ワイヤードセット

品番	税込価格(本体価格)
002398	¥1,260(¥1,200)

- ・細身のデザインでありながら判読が容易な大型

BCP-77 BATTERY CR2032/バッテリー

品番	税込価格(本体価格)
002397	¥420(¥400)

- ・適合モデル：BCP-11W/10W/13W/04C/RPMトランスミッター/スーパースピードトランスミッター

BCP-85 BATTERY CR2025/バッテリー

品番	税込価格(本体価格)
002399	¥420(¥400)

- ・適合モデル：BCP-21/22

BIKE TOOLS

バイクツール

バイクが故障や破損した時に、元に復活させる場合BBBのツールが役に立ちます。バイクの修理に必要なツールが各種揃って、いずれのツールも耐久性にすぐれ長期間使用できます。特に、ミニコンパクトツールはいろいろな種類があり、軽量で簡単な操作で実際に役に立つ実用的なツールです。

BTL-42L MICROFOLD L マイクロフォルドL

品番	税込価格(本体価格)
102170	¥2,625(¥2,500)

- ・12機能を収納した多目的なコンパクトツール。



BTL-42M MICROFOLD M マイクロフォルドM

品番	税込価格(本体価格)
102169	¥1,890(¥1,800)

- ・8機能を収納した多目的なコンパクトツール。



BTL-42S MICROFOLD S マイクロフォルドS

品番	税込価格(本体価格)
102168	¥1,575(¥1,500)

- ・6機能を収納した多目的なコンパクトツール。



BTL-41L MAXIFOLD L マキシフォルドL

品番	税込価格(本体価格)
102128	¥3,360(¥3,200)

- ・16機能を収納した多目的なコンパクトツール。



BTL-41M MAXIFOLD M マキシフォルドM

品番	税込価格(本体価格)
102127	¥2,940(¥2,800)

- ・15機能を収納した多目的なコンパクトツール。
- ・ナイフが付属しアウトドアスポーツにも対応。



BTL-41S MAXIFOLD S マキシフォルドS

品番	税込価格(本体価格)
102126	¥2,100(¥2,000)

- ・10機能を収納した多目的なコンパクトツール。



BTL-40L MINIFOLD L ミニフォルドL

品番	税込価格(本体価格)
102123	¥2,625(¥2,500)

- ・14機能を収納した多目的なコンパクトツール。
- ・ナイフが付属しアウトドアスポーツにも対応。



BTL-40M MINIFOLD M ミニフォルドM

品番	税込価格(本体価格)
102122	¥2,100(¥2,000)

- ・12機能を収納した多目的なコンパクトツール。



BTL-40S MINIFOLD S ミニフォルドS

品番	税込価格(本体価格)
102121	¥1,680(¥1,600)

- ・9機能を収納した多目的なコンパクトツール。



FOLDING TOOL スペック表

	MINIFOLD B	MINIFOLD 10	MINIFOLD 12	MINIFOLD 14	MAXIFOLD 15	MAXIFOLD 16	MICROFOLD S	MICROFOLD M	TOPFOLD	
2mmレンチ	○	○	○	○	○	○	○	○	○	
2.5mmレンチ	○	○	○	○	○	○	○	○	○	
3mmレンチ	○	○	○	○	○	○	○	○	○	
4mmレンチ	○	○	○	○	○	○	○	○	○	
5mmレンチ	○	○	○	○	○	○	○	○	○	
6mmレンチ	○	○	○	○	○	○	○	○	○	
8mmレンチ	○	○	○	○	○	○	○	○	○	
プラスドライバー	○	○	○	○	○	○	○	○x2	○	
マイナスドライバー	○	○	○	○	○x2	○	○x2	○	○	
トルクスT9									○	
トルクスT10									○	
トルクスT15									○	
トルクスT20									○	
トルクスT25	○	○	○	○	○	○	○	○	○	
トルクスT27									○	
トルクスT30									○	
トルクスT40									○	
タイヤレバー			○	○	○x2				○	
スポークレンチ		○	○x2	○x2						
チェーンカッター				○						
8mmボックスレンチ		○								
ナイフ			○x2	○x2						
機能合計	9	10	12	14	15	16	6	8	12	8

BTL-43 TORXFOLD トルクスフォルド

品番	税込価格(本体価格)
102171	¥1,890(¥1,800)

- ・トルクスレンチ専用の特殊コンパクトツール。
- ・アルミニウム合金製ケースで軽量。



BTL-45 HEX T ヘックスT

品番	サイズ	税込価格(本体価格)
102172	3mm	¥892(¥850)
120173	4mm	¥945(¥900)
102174	5mm	¥997(¥950)
102175	6mm	¥1,050(¥1,000)
102176	8mm	¥1,312(¥1,250)

- ・耐久性のあるナイロン製ハンドル付のヘキサレンチ。
- ・ボルトのヘッドにフィットするボールヘッド付。



BTL-46 TORX T トルクスT

品番	サイズ	税込価格(本体価格)
102177	T25	¥1,050(¥1,000)
102178	T30	¥1,260(¥1,200)

- ・耐久性のあるナイロン製ハンドル付のトルクスレンチ。

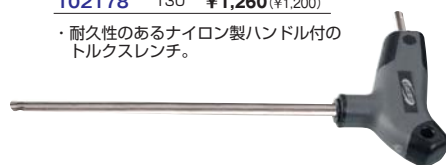

BTL-38 ULTRAGRIP ウルトラグリップ

品番	税込価格(本体価格)
102202	¥4,725(¥4,500)

- ・CAMPAGNOLO Ultra-Torqueのボトムブラケット締め付工具。
- ・スパンはSHIMANO、TRUVATIV、FSA、SRAMにも転用可能。



BTL-20 PULLSTAR フルスター

品番	税込価格(本体価格)
102157	¥2,940(¥2,800)

- ・SHIMANOボトムブラケット抜き工具。

BTL-20L PULLSTAR-L フルスター-L

品番	税込価格(本体価格)
102156	¥3,360(¥3,200)

- ・SHIMANOボトムブラケット抜き工具。
- ・大きな入力可能な33cmのロングサイズ。



BTL-33 BOTTOMFIX ボトムフィックス

品番	税込価格(本体価格)
102158	¥2,310(¥2,200)

- ・CAMPAGNOLOボトムブラケット抜き工具、ロックリングの取り外しにも使用可能。

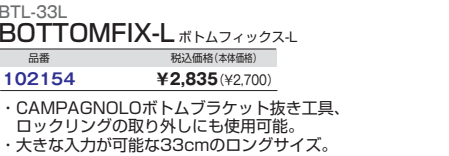

BTL-33L BOTTOMFIX-L ボトムフィックス-L

品番	税込価格(本体価格)
102154	¥2,835(¥2,700)

- ・CAMPAGNOLOボトムブラケット抜き工具、ロックリングの取り外しにも使用可能。
- ・大きな入力可能な33cmのロングサイズ。



BTL-24 MULTIHOOK マルチフック

品番	税込価格(本体価格)
102155	¥945(¥900)

- ・ボトムブラケットのロングリングの締め工具で、ほとんどのロックリングに対応。



BTL-13 HEXAGON ヘキサゴン

品番	サイズ	税込価格(本体価格)
102180	6mm	¥630(¥600)
102181	8mm	¥682(¥650)
102182	10mm	¥735(¥700)

- ・ボルトに完全にフィットするヘキサレンチ。
- ・クレイトンラバーのハンドル部は確実にホールド。



BTL-27 BRACKETGRIP ブラケットグリップ

品番	税込価格(本体価格)
102159	¥2,730(¥2,600)

- ・インテグレートッドタイプやエクスターナルタイプのボトムブラケットの締め付け工具で、SHIMANO、TRUVATIV、FAS、SRAM、CAMPAGNOLOなどに適合。
- ・左クランクのキャップを外す工具付。



BTL-27L BRACKETGRIP-L ブラケットグリップ-L

品番	税込価格(本体価格)
102160	¥3,360(¥3,200)

- ・インテグレートッドタイプやエクスターナルタイプのボトムブラケットの締め付け工具で、SHIMANO、TRUVATIV、FSA、SRAM、CAMPAGNOLOなどに適合。
- ・大きな入力可能な33cmロングサイズ。
- ・左クランクのキャップを外す工具付。



BTL-12S LOCKOUT ロックアウト

品番	税込価格(本体価格)
102152	¥1,890(¥1,800)

- ・SHIMANOカセットロックリング取り外し工具。



BTL-12C LOCKOUT ロックアウト

品番	税込価格(本体価格)
102151	¥1,890(¥1,800)

- ・CAMPAGNOLOカセットロックリング取り外し工具。



BTL-11 TURNTABLE ターンテーブル

品番	税込価格(本体価格)
102144	¥1,890(¥1,800)

- ・カセットのロックリングを取り外す時カセットを固定したり、フリーホイールのスプロケットの取り外しに使う専用工具。



BTL-56 HEADFIX ヘッドフィックス

品番	サイズ	税込価格(本体価格)
102219	32/36mm	¥1,890(¥1,800)
102220	36/40mm	

- ・高品質のヘッドセットレンチ。
- ・握りやすいラバーグリップ付。



BTL-10 HI-TORQUE ハイトルク

品番	税込価格(本体価格)
102142	¥1,155(¥1,100)

- ・幅広く丈夫なベダルレンチ。

BTL-10L HI-TORQUE-L ハイトルク-L

品番	税込価格(本体価格)
102143	¥1,785(¥1,700)

- ・幅広く丈夫なベダルレンチ。
- ・大きな入力可能な33cmのロングサイズ。



BTL-57 BOXFIX ボックスフィックス

品番	税込価格(本体価格)
102221	¥1,890(¥1,800)

- ・14mmと15mmのハブナットに適合する兼用式のボックスレンチ。
- ・握りやすいラバーグリップ付。



BTL-32L BOLDGRIP ボールドグリップ

品番	税込価格(本体価格)
102138	¥945(¥900)

- ・チェーンリングナットやクランクのダストキャップの締め付けベグスパン。



BTL-16 FASTCUT ファーストカット

品番	税込価格(本体価格)
102140	¥3,990(¥3,800)

- ・鋭利な刃でよく切れるケーブルカッター。



BTL-54 PROFICUT プロフィカット

品番	税込価格(本体価格)
102217	¥6,090(¥5,800)

- ・プロユースのケーブルカッター。
- ・硬い素材と特別な刃型で容易にケーブルを切断。
- ・ケーブルエンド止付。
- ・クレイトンラバーが組み込まれたツートンラバーグリップで握りやすい。



BTL-28
THREESTAR スリースター

品番	税込価格(本体価格)
102184	¥840(¥800)

- ・4/5/6mmの携帯用ヘキサレンチ。



BTL-28T
TORXSTAR トルクスター

品番	税込価格(本体価格)
102185	¥1,260(¥1,200)

- ・T25/T30/T40の携帯用トルクスレンチ。



BTL-55
PROFICONNECT プロフィコネク

品番	税込価格(本体価格)
102218	¥3,780(¥3,600)

- ・プロユースのチェーンカッター。
- ・10スピードを含め各種のチェーンに対応。
- ・操作が容易なラバー付ハンドル。
- ・スペアのピンが付属。



BTL-05
NAUTILUS II ノーチラスII

品番	税込価格(本体価格)
102134	¥2,100(¥2,000)

- ・SHIMANO HGチェーンを含め、各種のチェーンに対応するチェーンカッター。
- ・10スピードチェーンにも対応。



BTL-60
MULTIMOUNT マルチマウント

品番	税込価格(本体価格)
102210	¥31,290(¥29,800)

- ・プロユースのバイク修理スタンド。
- ・軽量でぐらつかないアルミニウム合金のフレームとラバー製のフィットパッドで確実に床に固定。
- ・前輪を外した状態、後輪を外した状態、いずれかの形でバイクを固定。
- ・水平に固定されたバイクは、修理箇所上下に移動。
- ・簡単に折りたたむために保管が容易。



BTL-61
ECOMOUNT エコマウント

品番	税込価格(本体価格)
102209	¥20,790(¥19,800)

- ・プロユースのバイク修理スタンド。
- ・ぐらつかないスチール製のフレームとラバー製のフィットパッドで確実に床に固定。
- ・前輪を外した状態、後輪を外した状態、いずれかの形でバイクを固定。
- ・水平に固定されたバイクは、修理箇所上下に移動。
- ・簡単に折りたたむために保管が容易。



BTL-22
EASYMOUNT イージーマウント

品番	税込価格(本体価格)
102200	¥13,440(¥12,800)

- ・簡単に組み立て可能な折りたたみ式バイク修理スタンド。
- ・丈夫で安定した構造で、床のキズや滑りを防止。
- ・オーバーサイズのパイプにも対応し、シングルノブで固定できる簡単なクランプ機構。
- ・特別製の金属ストロップで前輪を固定。
- ・道具や部品を置けるトレイ付。

BTL-14
POWERPULL パワープル

品番	税込価格(本体価格)
102132	¥1,575(¥1,500)

- ・デュアル機能キャップでスタンダードとオーバーサイズ両方の軸に対応可能なクランクリムーバー。



BTL-15
TURNER II タナーII

品番	税込価格(本体価格)
102148	¥840(¥800)

- ・クロモリ製スポークレンチ。
- ・対応ニップル径: 3.2/0.127、3.3/0.130、3.5/0.136、4.0/0.156



BTL-50
CHAINGRIP チェーングリッ

品番	サイズ	税込価格(本体価格)
102135	130mm(ロード用)	¥2,625(¥2,500)
102136	135mm(MTB用)	

- ・後輪を外した時、チェーンを引っ張った状態に保つクイックリリース式リアエンド軸。
- ・MTB用の135mmセットには、ディスクブレーキのシューの間に挟み、シューを保護するプレートが含まれています。



BTL-36
PROFIMOUNT プロフィマウント

品番	税込価格(本体価格)
102201	¥31,290(¥29,800)

- ・プロユースのバイク修理スタンド。
- ・すぐれた安定性で高さの調節可能。
- ・折りたたみ方式で携帯用バックを含め重量は5.4kg。
- ・便利なフレームやシートポストのクランプ方式。
- ・道具や部品を置けるトレイ付。



BTL-19
PARKINGLOT II パーキングロットII

品番	税込価格(本体価格)
102207	¥1,890(¥1,800)

- ・バイク壁掛け用フック。



BTL-26
PARKINGHOOK パーキングフック

品番	税込価格(本体価格)
102204	¥1,050(¥1,000)

- ・いろいろな種類のバイクに対応できる壁掛け用フック。



BTL-21
BRIGHT & FRESH ブライト&フレッシュ

品番	税込価格(本体価格)
102194	¥3,150(¥3,000)

- ・チェーンを取り外すことなく、数分でチェーンを洗浄できるメンテナンス器具。



BTL-17
TOOTHBRUSH ツースブラシ

品番	税込価格(本体価格)
102193	¥787(¥750)

- ・スプロケットなど細部の掃除も簡単にできる耐久性のあるナイロン製ブラシ。



BTL-37
EASYLIFT イージーリフト

品番	カラー	税込価格(本体価格)
102211	ブラック	¥399(¥380)
102212	レッド	
102214	ブルー	
102215	グレー	

- ・3枚組セットのタイヤレバー。
- ・クリックオンで3枚が結合し、携帯に便利。



BTL-39
TOOLCASE ツールケース

品番	税込価格(本体価格)
102111	¥36,750(¥35,000)

- ・堅牢な箱に納められた20種類の工具セット。
- ・次の工具が含まれています。
 - BTL-05 チェーンカッター
 - BTL-10 ペダルレンチ
 - BTL-11 スプロケット固定工具
 - BTL-12S ロックリング取り外し工具(SHIMANO)
 - BTL-13 8/10mmヘキサレンチ
 - BTL-14 クランクリムーバー
 - BTL-15 スポークレンチ
 - BTL-17 ブラシ
 - BTL-25 13/14/15/16/17mmコーンレンチ
 - BTL-28 4/5/6mmヘキサレンチ
 - BTL-29 8/9/10mmソケットレンチ
 - BTL-32 ベグスバネ
 - BTL-33 ボトムブラケット抜きツール(CAMPAGNOLO)
 - BTL-37 タイヤレバー
 - BTL-51 チェーンチェッカー

BTL-58
TOOLBOX COMPACT C ツールボックスコンパクトC

品番	税込価格(本体価格)
102222	¥20,790(¥19,800)

- ・堅牢な箱に納められたCAMPAGNOLO部品装着バイクのメンテナンスツールセット。
- ・次のツールが含まれています。
 - BTL-05 チェーンカッター
 - BTL-51 チェーンチェッカー
 - BTL-32L チェーンリング締め付けスパナ
 - BTL-37 タイヤレバー
 - BTL-28 4/5/6mmヘキサレンチ
 - BTL-28T T25/T30/T40トルクスレンチ
 - BTL-15 スポークレンチ
 - BTL-11 スプロケット固定ツール
 - BTL-38 ボトムブラケット締め付けツール
 - BTL-33 ボトムブラケット抜きツール



BTL-59
TOOLBOX COMPACT S ツールボックスコンパクトS

品番	税込価格(本体価格)
102223	¥20,790(¥19,800)

- ・堅牢な箱に納められたSHIMANO部品装着バイクのメンテナンスツールセット。
- ・次のツールが含まれています。
 - BTL-05 チェーンカッター
 - BTL-51 チェーンチェッカー
 - BTL-32L チェーンリング締め付けスパナ
 - BTL-37 タイヤレバー
 - BTL-28 4/5/6mmヘキサレンチ
 - BTL-28T T25/T30/T40トルクスレンチ
 - BTL-15 スポークレンチ
 - BTL-11 スプロケット固定ツール
 - BTL-38 ボトムブラケット締め付けツール
 - BTL-33 ボトムブラケット抜きツール
 - BTL-13 10mmヘキサレンチ

BTL-52
TORQUEFIX トルクフィックス

品番	税込価格(本体価格)
102153	¥9,975(¥9,500)

- ・トルクを調べるレンチ。
- ・グリップ部分で2~20Nmのトルクの設定が可能。
- ・堅牢な箱に次の部品が含まれています。
 - トルクレンチ
 - ヘキサキー 3/4/5/6/8/10mm
 - トルクスT25



BTL-53
SOCKETFIX ソケットフィックス

品番	税込価格(本体価格)
102216	¥5,460(¥5,200)

- ・多目的に使用できるソケットレンチセット。
- ・堅牢な箱に次の部品が含まれています。
 - ラチェット式キーレンチ
 - ヘキサキー 1.5/2/2.5/3/4/5/6/8/10mm
 - トルクスキー T10/T20/T30
 - アダプター 1/4"/1/4" -3/8"
 - プラスドライバー×2
 - マイナスドライバー
 - ソケット 8/9/10/13/14/15/16mm

BTL-31
LEAKFIX ADHESIVE リークフィックス アドヘシブ

品番	税込価格(本体価格)
102198	¥262(¥250)

- ・接着剤不要のパンク修理キット。
- ・粘着性のパッチ10枚、紙やすりが含まれています。



BTL-31D
LEAKFIX ADHESIVE DISPLAY BOX リースフィックスアドヘシブボックス

品番	税込価格(本体価格)
102190	¥12,390(¥11,800)

- ・LEAKFIX ADHESIVE (BTL-31) が50個入ったディスプレイボックス。



BTL-18
TOOLS & TUBES ツール&チューブ

品番	税込価格(本体価格)
102197	¥735(¥700)

- ・工具を収納しボトルケースに収納できるケース。
- ・容量: 400ml



BTL-18L
TOOLS & TUBES L ツール&チューブL

品番	税込価格(本体価格)
102196	¥945(¥900)

- ・工具を収納しボトルケースに収納できるケース。
- ・容量: 650ml



LIGHT SETS

ライトセット

暗闇での走行は危険であるばかりが楽しくありません。月明かりを当てにせずBBBのライトを使用すれば、夜間の走行で新しい経験が得られます。BBBのライト類はデジタルIC制御のマルチ高輝度LEDや新開発の超高輝度LEDを光源にしているため、明るく耐久性にすぐれ長時間の点灯を実現し、夜間でも安心して走行ができます。

※明るさはライトから1m離れた位置の測定値。
 ※持続点灯時間=LED光源はフラッシュモードの状態。
 電池の銘柄によっても状況は異なります。



BLS-29
HIGHWATT ハイワット

品番	税込価格(本体価格)
028346	¥6,090(¥5,800)

カラー：シルバー
 光源：1ワットの超高輝度白色LED×1
 明るさ：480燭光(0.70W相当)
 持続点灯時間：60時間
 モード：2モードフラッシュ機能付
 電池：単4×4(含まれています。)
 ハンドルバー径：φ22.2~31.8mm
 ・防水仕様のアリミニウム合金製ボディ。
 ・確実に作動する防水式ラバースイッチ。
 ・取り付けが容易なイージーマウントブラケット。



BLS-30
ALLOYHEAD アロイヘッド

品番	税込価格(本体価格)
028347	¥5,775(¥5,500)

カラー：シルバー
 光源：光輝度白色LED×9
 明るさ：310燭光(0.45W相当)
 持続点灯時間：20時間
 モード：2モードフラッシュ機能付
 電池：単4×4(含まれています。)
 ハンドルバー径：φ22.2~31.8mm
 ・防水仕様のアリミニウム合金製ボディ。
 ・確実に作動する防水式ラバースイッチ。
 ・取り付けが容易なイージーマウントブラケット。



BLS-27
ULTRABEAM rechargeable
 ウルトラビームリチャージャブル(充電式)

品番	税込価格(本体価格)
028344	¥3,780(¥3,600)

カラー：シルバー
 光源：光輝度白色LED×3
 明るさ：280燭光(0.41W相当)
 持続点灯時間：115時間
 モード：2モードフラッシュ機能付
 電池：充電式単4×3(含まれています。)
 ハンドルバー径：φ22.2~31.8mm
 ・低電力消費システムにより長持続時間。
 ・シールドツイストロックヘッドの防水式ボディ。
 ・確実に作動する防水式ラバースイッチ。
 ・取り付けが容易なイージーマウントシステム。

BLS-26
ULTRABEAM ウルトラビーム

品番	税込価格(本体価格)
028343	¥3,150(¥3,000)

カラー：ブラック
 光源：光輝度白色LED×3
 明るさ：280燭光(0.45W相当)
 持続点灯時間：115時間
 モード：2モードフラッシュ機能付
 電池：単4×3(含まれています。)
 ハンドルバー径：φ22.2~31.8mm
 ・低電力消費システムにより長持続時間。
 ・シールドツイストロックシステムの防水式ボディ。
 ・確実に作動する防水式ラバースイッチ。
 ・取り付けが容易なイージーマウントシステム。



BLS-35
THREELASER II スリーレーザーII

品番	税込価格(本体価格)
028337	¥2,415(¥2,300)

カラー：ホワイト
 光源：光輝度白色LED×3
 明るさ：30燭光(0.04W相当)
 持続点灯時間：20時間
 モード：2モードフラッシュ機能付
 電池：単4電池×2(含まれています。)
 ハンドルバー径：φ22.2~31.8mm
 ・低電力消費システムにより長持続時間。
 ・確実に作動するラバースイッチ。
 ・取り付けが容易なイージーマウントブラケット。

BLS-34
FIVELASER II ファイブレーザーII

品番	税込価格(本体価格)
028336	¥1,890(¥1,800)

カラー：レッド
 光源：光輝度赤色LED×5(赤色レンズ)
 明るさ：30燭光(0.04W相当)
 持続点灯時間：65時間
 モード：4モード3種類のフラッシュ機能付
 電池：単4電池×2(含まれています。)
 ・φ22.2~42.0mmのシートポスト径に装着可能なクイックリリースストラップ。
 ・低電力消費システムにより長持続時間。
 ・確実に作動するラバースイッチ。

■MODE
モード
 連続点灯もしくはフラッシュ点滅、状況に応じて選択することによって点灯時持続力を調節できます。

■ILLUMINATION
イルミネーション
 BBBのヘッドライトとリアライトは11~450ルクス(6.8~480燭光)の明るさです。

■CASING
ケーシング
 大部分のBBBのライトは防水式のボディケースと、防水式のシールドツイストロックシステムのヘッドを採用しています。

■USB CHARGEABLE
USBチャージャブル
 手持ちのコンピュータのUSBポートから充電するシステム。



BLS-51
WHITELASER FRONT ホワイトレーザーフロント

品番	税込価格(本体価格)
028326	¥1,890(¥1,800)

カラー：ホワイト
 光源：高輝度オレンジLED×3
 明るさ：6.8燭光(0.01相当)
 持続点灯時間：110時間
 モード：2モードフラッシュ機能付
 電池：単4電池×2(含まれています。)
 ・防水式ボディ。
 ・φ22.2~42.0mmのハンドルバー径に装着可能なクイックリリースストラップ。



BLS-52
REDLASER REAR レッドレーザーリア

品番	税込価格(本体価格)
028327	¥1,050(¥1,000)

カラー：レッド
 光源：高輝度LED×3(赤色レンズ)
 明るさ：6.8燭光(0.01相当)
 持続点灯時間：110時間
 モード：2モードフラッシュ機能付
 電池：単4電池×2(含まれています。)
 ・防水式ボディ。
 ・φ22.2~42.0mmのシートポスト径に装着可能なクイックリリースストラップ。



BLS-53
COMBILASER コンビレーザー

品番	税込価格(本体価格)
028329	¥2,730(¥2,600)

・WHITELASER FRONT (BLS-51) と REDLASER REAR (BLS-52) のセット。



BLS-40
ULTRABEAM DELUXE
 ウルトラビームデラックス

品番	税込価格(本体価格)
028340	¥5,040(¥4,800)

カラー：ブラック
 光源：高輝度白色LED×3
 明るさ：280燭光(0.45W相当)
 充電方式：USB(専用の充電ヘッドとケーブルが付属)
 持続点灯時間：115時間
 充電時間：7時間(USBフル充電)
 モード：2モードフラッシュ機能付
 電池：充電式単4×3(含まれています。)
 ハンドルバー径：φ22.2~31.8mm
 ・低電力消費システムにより長持続時間。
 ・シールドツイストロックシステムの防水式ボディ。
 ・確実に作動する防水式ラバースイッチ。
 ・取り付けが容易なイージーマウントシステム。
 USBを利用した専用充電キットが付属。



BLS-32
POWERLASER REAR パワーレーザーリア

品番	税込価格(本体価格)
028335	¥1,029(¥980)

カラー：レッド
 光源：光輝度LED×3(赤色レンズ)
 明るさ：6.8燭光(0.01W相当)
 持続点灯時間：110時間
 モード：2モードフラッシュ機能付
 電池：単4電池×2(含まれています。)
 ・防水式ボディ。
 ・φ22.2~42.0mmのシートポスト径に装着可能なクイックリリースストラップ。



BLS-28
ULTRACOMBO ウルトラコンビ

品番	税込価格(本体価格)
028345	¥3,990(¥3,800)

・ULTRABEAM (BLS-26) と POWERLASER (BLS-32) のセット。

BLS-91
ULTRAKIT ウルトラキット

品番	税込価格(本体価格)
028348	¥2,520(¥2,400)

・ULTRABEAM (BLS-26) とULTRACOMBO (BLS-28) に応ずるUSBを利用した充電器。
 ・ツイストロックを充電ヘッド、USBケーブル、電池ケースのキット。
 ・USBからライトセットへの充電が可能。
 ・このキットを利用すれば家やオフィスだけでなく、旅行中などいろいろな場所での充電が可能。



BLS-95
UNIMOUNT ユニマウント

品番	税込価格(本体価格)
028339	¥630(¥600)

・すべてのBBBのヘッドライトが取り付け可能なプラスチック製マウントブラケット。
 ・フロントフォークにボルトとナットで簡単に取り付け。
 ・70~90mmまで長さの調節が可能。



MINIPUMPS

ミニポンプ



**■DUALHEAD PUMPHEAD
デュアルヘッドポンプヘッド**
一部のポンプはシュレーダー（米式/AV）、プレスタ（仏式/FV）、ダンロップ（英式/EV）の3種類のバルブに対応し、複数のポンプを購入する必要があります。それ以外のポンプは、シュレーダー（米式/AV）とプレスタ（仏式/FV）に対応するポンプヘッドです。



シュレーダー（米式/AV） プレスタ（仏式/FV） ダンロップ（英式/EV）

**■THUMBLOCK LEVER
サムロックレバー**
ポンプヘッドをバルブに素早く固定し、空気を充填することができます。空気圧でポンプヘッドがバルブから外れることはありません。



**■T-TYPE HANDLE
Tタイプハンドルバー**
ドライやウェット、あらゆるコンディションでもしっかり握れて、素早く空気を充填することができます。

**■SECURE MOUNTING CLAMP
セキュアマウンティングクランプ**
ラバーバンドによってポンプをしっかりとバイクのフレームに固定できて、装着や調整も簡単。



**BMP-43
FIBERROAD** ファイバーロード

品番	税込価格(本体価格)
046873	¥6,825 (¥6,500)

カラー：ブラック
長さ：180mm
重量：88g
最大空気圧：100psi/7気圧

- ・バルブはカーボンファイバー製で軽量でコンパクト。
- ・多量の空気充填可能なカーボンファイバー製ピストンシャフト。
- ・ポンプハンドルを固定するロックラバー付。
- ・バルブはプレスタ（FV）とシュレーダー（AV）に対応。
- ・汚れからポンプヘッドを守るカバー付。
- ・フレームへの取付けブラケットが付属。

**BMP-44
FIBERROAD** ファイバーロード

品番	税込価格(本体価格)
046874	¥8,190 (¥7,800)

カラー：ブラック
長さ：320mm
重量：140g
最大空気圧：115psi/8気圧

- ・バルブはカーボンファイバー製で軽量でコンパクト。
- ・多量の空気充填可能なカーボンファイバー製ピストンシャフト。
- ・ポンプハンドルを固定するロックラバー付。
- ・バルブはプレスタ（FV）とシュレーダー（AV）に対応。
- ・汚れからポンプヘッドを守るカバー付。
- ・フレームへの取付けブラケットが付属。

**BMP-45
TELEROAD** テレロード

品番	税込価格(本体価格)
046875	¥3,150 (¥3,000)

カラー：シルバー
長さ：180mm
重量：98g
最大空気圧：115psi/8気圧

- ・伸縮式で収納時はコンパクト。
- ・バルブは6061アルミニウム合金製で軽量。
- ・汚れからポンプヘッドを守るカバー付。
- ・ポンプハンドルを固定するロックラバー付。
- ・バルブはプレスタ（FV）とシュレーダー（AV）に対応。
- ・フレームへの取付けブラケットが付属。



**BMP-17
WINDGUN** ウィンドガン

品番	税込価格(本体価格)
046852	¥3,150 (¥3,000)

カラー：シルバー
長さ：230mm
最大空気圧：100psi/7気圧

- ・軽量な6063アルミニウム合金製で高圧に対応した直径25mmのバルブ。
- ・高圧まで簡単に空気充填可能なメタルピストンシャフト。
- ・サムブロックレバー付のデュアルヘッドポンプヘッドの採用で3種類のバルブに対応。
- ・しっかり握れるTタイプハンドル。
- ・汚れからポンプヘッドを守るカバー付。
- ・正確で便利な空気圧ゲージ付。
- ・フレームに固定するマウンティングクランプが付属。

**BMP-18
WINDGUN** ウィンドガン

品番	税込価格(本体価格)
046853	¥3,465 (¥3,300)

カラー：シルバー
長さ：280mm
最大空気圧：100psi/7気圧



**BMP-41
ALLOYROAD** アロイロード

品番	税込価格(本体価格)
046871	¥2,940 (¥2,800)

カラー：シルバー
長さ：180mm
重量：96g
最大空気圧：100psi/7気圧

- ・バルブは6061アルミニウム合金製で軽量でコンパクト。
- ・多量の空気充填可能なアルミニウム合金製ピストンシャフト。
- ・ポンプハンドルを固定するロックラバー付。
- ・バルブはプレスタ（FV）とシュレーダー（AV）に対応。
- ・汚れからポンプヘッドを守るカバー付。
- ・フレームへの取付けブラケットが付属。

**BMP-42
ALLOYROAD** アロイロード

品番	税込価格(本体価格)
046872	¥3,360 (¥3,200)

カラー：シルバー
長さ：320mm
重量：152g
最大空気圧：115psi/8気圧

- ・バルブは6061アルミニウム合金製で軽量でコンパクト。
- ・多量の空気充填可能なアルミニウム合金製ピストンシャフト。
- ・ポンプハンドルを固定するロックラバー付。
- ・バルブはプレスタ（FV）とシュレーダー（AV）に対応。
- ・汚れからポンプヘッドを守るカバー付。
- ・フレームへの取付けブラケットが付属。



**BMP-15
WINDRUSH** ウィンドラッシュ

品番	税込価格(本体価格)
046857	¥2,415 (¥2,300)

カラー：シルバー
長さ：230mm
最大空気圧：100psi/7気圧

- ・軽量な6063アルミニウム合金製で、高圧に対応した直径25mmのバルブ。
- ・高圧まで簡単に空気充填可能なメタルピストンシャフト。
- ・サムブロックレバー付のデュアルヘッドポンプヘッドの採用で3種類のバルブに対応。
- ・しっかり握れるTタイプハンドル。
- ・汚れからポンプヘッドを守るカバー付。
- ・フレームに固定するマウンティングクランプが付属。

**BMP-16
WINDRUSH** ウィンドラッシュ

品番	税込価格(本体価格)
046858	¥2,940 (¥2,800)

カラー：シルバー
長さ：230mm
最大空気圧：100psi/7気圧



**BMP-51
OVALINTEGRATE** オーバルインテグレート

品番	サイズ	長さ	最大空気圧	参考重量	税込価格(本体価格)
046810	S	230mm	100psi/7気圧	80g	¥2,940 (¥2,800)
046811	M	330mm	115psi/8気圧	112g	
046812	L	430mm	125psi/9気圧	138g	

- カラー：シルバー
- ・フレームに取付けた場合一体化する変形デザイン。
 - ・いろいろな場所に取付けが可能。
 - ・取付けブラケットを使用せずベロクロストラップでフレームのチューブに直接固定。
 - ・バルブは6061アルミニウム合金で軽量。
 - ・バルブはプレスタ（FV）とシュレーダー（AV）に対応。
 - ・しっかり握れるTタイプハンドル。



**BMP-23
TRAVELCOMP** トラベルCOMP

品番	税込価格(本体価格)
046876	¥3,990 (¥3,800)

カラー：シルバー
長さ：280mm
重量：167g
最大空気圧：115psi/8気圧

- ・フロアポンプの機能を持ったミニポンプで空気の充填が容易。
- ・バルブは6061アルミニウム合金製で軽量。
- ・ポンプハンドルを固定するロックラバー付。
- ・300mmのラバーホースが付属。
- ・バルブはプレスタ（FV）とシュレーダー（AV）に対応。
- ・安定したポンピングが可能な折りたたみ式フットレスト付。
- ・フレームへの取付けブラケットが付属。



**BMP-22
TRAVELLER** トラベラー

品番	税込価格(本体価格)
046877	¥3,465 (¥3,300)

カラー：シルバー
最大空気圧：100psi/7気圧

- ・フロアポンプの機能を持ったミニポンプ。
- ・ホース付の軽量な6063アルミニウム合金製バルブ。
- ・サムブロックレバー付のトリプルファンクションポンプヘッドで3種類のバルブに対応。
- ・しっかり握れるTタイプハンドル。
- ・安定したポンピングが可能な折りたたみ式フットレスト付。
- ・フレーム取り付け用のボルトとクランプ付。



**BMP-14
WINDWAVE** ウィンドウェーブ

品番	税込価格(本体価格)
046850	¥1,890 (¥1,800)

カラー：ブラック
長さ：230mm
最大空気圧：100psi/7気圧

- ・丈夫で強い合成樹脂製で、高圧に対応した直径25mmのバルブ。
- ・高圧まで簡単に空気充填可能なメタルピストンシャフト。
- ・サムブロックレバー付のデュアルヘッドポンプヘッドの採用で3種類のバルブに対応。
- ・しっかり握れるTタイプハンドル。
- ・汚れからポンプヘッドを守るカバー付。
- ・フレームに固定するマウンティングクランプが付属。



**BMP-03
WINDMILL** ウィンドミル

品番	税込価格(本体価格)
046831	¥1,050 (¥1,000)

カラー：ブラック
長さ：275mm
最大空気圧：100psi/7気圧

- ・サビに強い合成樹脂バルブと軽量で丈夫なメタルピストンシャフト。
- ・サムブロックレバー付のデュアルコンバチブルヘッドで、バルブはプレスタ（FV）とシュレーダー（AV）に対応。
- ・ポンプヘッドは球型でいろいろな角度からバルブに固定。
- ・しっかり握れるTタイプハンドル。
- ・汚れからポンプヘッドを守るカバー付。
- ・フレーム取り付け用のボルトとクランプ付。



ミニポンプ用アダプター

品番	税込価格(本体価格)
046905	¥157 (¥150)

- ・ダンロップ（英式/EV）に対応。

ポンプパーツ マウンテンブラケット

品番	適合するミニポンプ	税込価格	本体価格
046906	BMP-03 WINDMILL ウィンドミル BMP-22 TRAVELLER トラベラー	¥262	¥250
046907	BMP-14 WINDWAVE ウィンドウェーブ BMP-18 WINDGUN ウィンドガン	¥262	¥250
046908	BMP-21 WINDLITE ウィンドライト	¥367	¥350
046909	BMP-41 ALLOYROAD アロイロード BMP-43 FIBERROAD ファイバーロード	¥367	¥350
046910	BMP-42 ALLOYROAD アロイロード BMP-44 FIBERROAD ファイバーロード	¥367	¥350

**BMP-19
AIRSHOCK** エアショック

品番	税込価格(本体価格)
046800	¥5,040 (¥4,800)

最大空気圧：400psi/30気圧

- ・高圧充填可能な特別仕様のサスペンション用ポンプ。
- ・充填時の空気もれを防止する2段階バルブリリース機構。
- ・直径38mmの空気圧ゲージ付。
- ・バルブへの着脱が簡単な外部可動式ホース。
- ・空気圧調整が簡単な調整バルブ。
- ・軽量で耐食性のあるニッケルメッキの真鍮部品を使用したアルミニウム製バルブ。
- ・滑りにくくエルゴノミックデザインのハンドル。
- ・バルブはシュレーダー（AV）に対応。



LIGHT SETS

MINIPUMPS

FLOORPUMPS

フロアポンプ



■DUAL HEAD PUMP HEAD
デュアルヘッドポンプヘッド
 BBBのフロアポンプはシュレーター（米式/AV）、プレスタ（仏式/FV）、ダンロップ（英式/EV）の3種類のバルブに対応し、複数のポンプを購入する必要がありません。



シュレーター(米式/AV) プレスタ(仏式/FV) ダンロップ(英式/EV)



OFFICIAL SUPPLIER 2007



OFFICIAL SUPPLIER 2007
Bianchi
MTB OFFICIAL TEAM



BFP-06
AIRRAID II エアレイドII

品番	カラー	税込価格(本体価格)
046770	シルバー	¥7,875 (¥7,500)
046771	ブラック	

- 高さ：690mm
 最大空圧：160psi/11気圧
 ・アルミニウム合金製3角断面形状デザインのバルベ。
 ・正確で便利な空圧ゲージ付。
 ・握りやすいエルゴノミックデザインのハンドル。
 ・サムブロックレバー付のデュアルヘッドポンプヘッドの採用で3種類のバルブに対応。



BFP-04
AIRBOOST エアブースト

品番	カラー	税込価格(本体価格)
046765	ホワイト	¥3,675 (¥3,500)
046766	ウグイスグリーン	
046767	チェレステ	
046768	シルバー	

- 高さ：580mm
 最大空圧：160psi/11気圧
 ・スチール製バルベ。
 ・正確で便利な空圧ゲージ付。
 ・握りやすいエルゴノミックデザインのハンドル。
 ・サムブロックレバー付のデュアルヘッドポンプヘッドの採用で3種類のバルブに対応。
 ・しっかり支えるナイロンファイバー製のベース。

BFP-90
VALVEKIT バルブキット

品番	税込価格(本体価格)
046904	¥367 (¥350)

- ・フロアポンプに適合するバルブアダプター。
 ・ダンロップ（英式/EV）、ボール、ゴムポート、空気式バルブなどに使用可能な3種類のアダプター。



BFP-05
AIRSTRIKE II エアストライクII

品番	カラー	税込価格(本体価格)
046750	シルバー	¥7,350 (¥7,000)
046751	ブラック	

- 高さ：690mm
 最大空圧：160psi/11気圧
 ・スチール製バルベ。
 ・正確で便利な空圧ゲージ付。
 ・握りやすいエルゴノミックデザインのハンドル。
 ・サムブロックレバー付のデュアルヘッドポンプヘッドの採用で3種類のバルブに対応。



BFP-00
AIRWAVE エアウェイブ

品番	カラー	税込価格(本体価格)
046761	ブラック/グレー	¥3,990 (¥3,800)
046764	ブラック/ブルー	

- 高さ：620mm
 最大空圧：160psi/11気圧
 ・アルミニウム合金製バルベ。
 ・正確で便利な空圧ゲージ付。
 ・握りやすいエルゴノミックデザインのハンドル。
 ・サムブロックレバー付のデュアルヘッドポンプヘッドの採用で3種類のバルブに対応。
 ・しっかり支えるナイロンファイバー製のベース。



BFP-03
AIRSTORM エアストーム

品番	税込価格(本体価格)
046780	¥4,725 (¥4,500)

- カラー：ポリッシュシルバー
 高さ：690mm
 最大空圧：160psi/11気圧
 ・合成樹脂製バルベ。
 ・正確で便利な空圧ゲージ付。
 ・握りやすいエルゴノミックデザインのハンドル。
 ・サムブロックレバー付のデュアルヘッドポンプヘッドの採用で3種類のバルブに対応。
 ・しっかり支えるナイロンファイバー製のベース。



BFP-14
ECOBOOST エコブースト

品番	税込価格(本体価格)
046785	¥3,150 (¥3,000)

- カラー：ブラック
 高さ：560mm
 ・コンパクトタイプ。
 ・スチール製バルベ。
 ・握りやすいエルゴノミックデザインのハンドル。
 ・サムブロックレバー付のデュアルヘッドポンプヘッドの採用で3種類のバルブに対応。
 ・BFP-90（VALVEKITバルブキット）が含まれています。

フロアポンプ用アダプター

品番	税込価格(本体価格)
046900	¥367 (¥350)

- ・ダンロップ（英式/EV）に対応。

BMP-90
PRESSURE GAUGE プレッシャーゲージ

品番	税込価格(本体価格)
046808	¥2,310 (¥2,200)

- カラー：ブラック
 測定最大空圧：160psi/11気圧
 ・デジタル方式でタイヤの空気を計測。
 ・バルブはプレスタ（FV）とシュレーター（AV）に対応。
 ・自動停止スイッチ機能。
 ・圧力表示単位は4種類（psi、BAR、kg/cm2、KPA）。
 ・電池の交換はできません。
 ・1年間に270〜280回作動させた場合、寿命は約4年です。



LOCKS

ロック

BBBのロックは、簡単に切れない丈夫なスチール製インターケーブルを使用しており、頑強な抵抗力で切断は非常に困難です。またケーブルの外側は柔軟なカバーが巻かれており、バイクの塗装を守り、傷やへこみの心配がありません。



BBB-13
CHAINS SAFE チェーンセーフ

品番	税込価格(本体価格)
030117	¥6,090 (¥5,800)

- カラー：ブラック
 ケーブルサイズ：10×1000mm
 ・直径10mmの太い頑丈なクサリを使用。
 ・強靭なメタルヘッドは鍵穴のチリやホコリの侵入を防止するダストカバー付。
 ・クサリはナイロンカバーで保護しているため、バイクの塗装部分をキズつけず携帯にも便利。
 ・個別番号の付いた鍵は3個付属。



BBB-11
COILSAFE コイルセーフ

品番	ケーブルのサイズ	税込価格(本体価格)
030111	8×1800mm	¥1,890 (¥1,800)
030112	12×1800mm	¥2,415 (¥2,300)

- カラー：ブラック
 ・2重に巻いた太くて耐久性のあるセルフコイルシステムのケーブル。
 ・強靭なメタルヘッドは鍵穴のチリやホコリの侵入を防止するダストカバー付。
 ・ケーブルはポリ塩化ビニールのPVC加工でバイクの塗装部分を保護。
 ・個別番号の付いた鍵は3個付属。



BBB-12
STRAIGHTSAFE ストレートセーフ

品番	ケーブルのサイズ	税込価格(本体価格)
030113	8×1000mm	¥1,890 (¥1,800)
030114	12×1000mm	¥2,100 (¥2,000)
030115	18×1000mm	¥3,675 (¥3,500)
030116	25×1000mm	¥5,040 (¥4,800)

- カラー：ブラック
 ・2重に巻いた太くて耐久性のあるケーブル。
 ・強靭なメタルヘッドは鍵穴のチリやホコリの侵入を防止するダストカバー付。
 ・ケーブルはポリ塩化ビニールのPVC加工でバイクの塗装部分を保護。
 ・個別番号の付いた鍵は3個付属。



BBB-15
CODECOIL コードコイル

品番	ケーブルのサイズ	税込価格(本体価格)
030126	8×1800mm	¥2,415 (¥2,300)
030127	12×1800mm	¥2,625 (¥2,500)

- カラー：ブラック
 ・2重に巻いた太くて耐久性のあるセルフコイルシステムのケーブル。
 ・強靭なメタルヘッドは4けた可変式のダイヤルが装備されていて、好みの番号設定が可能。
 ・ケーブルはポリ塩化ビニールのPVC加工でバイクの塗装部分を保護。

BBB-21
U-VAULT Uボルト

品番	税込価格(本体価格)
013129	¥2,940 (¥2,800)

- カラー：ブラック
 サイズ：245×170mm
 ・太くて硬い材質のスチールを使用したU型ロック。
 ・頑強な構造で個別番号の付いた鍵は2個付属。
 ・全体がポリ塩化ビニールのPVC加工でバイクの塗装部分を保護。
 ・鍵穴へのチリやホコリの侵入を防止するダストカバー付。



BBB-07
QUICKSAFE クイックセーフ

品番	ケーブルのサイズ	税込価格(本体価格)
030122	8×1500mm	¥1,260 (¥1,200)
030123	10×1500mm	¥1,470 (¥1,400)

- カラー：ブラック
 ・セルフコイルシステムの特長ケーブル。
 ・クイックリリース方式のシートクランプにホルダーが取り付けられ、ボタンによって簡単に取り外しが可能。
 ・耐久性のある構造の鍵が2個付属。



BBB-10
MICROSAFE マイクロセーフ

品番	税込価格(本体価格)
030125	¥1,575 (¥1,500)

- カラー：ブラック
 ケーブルサイズ：3×1200mm
 ・コンパクトで軽量。
 ・3けたの可変式ダイヤルで好みの番号設定が可能。
 ・セルフコイルリングの特長ケーブルは細くても耐久性にすぐれ安全を確保。



BBB-91
MALTFIX マルチフィックス

品番	税込価格(本体価格)
030109	¥630 (¥600)

- カラー：ブラック
 ・耐水性のある万能型ブラケット。
 ・ケーブル径φ8〜φ12mmのロックに対応。
 ・ヘキカレンチが含まれています。



BBB-22
EXTRACOIL エキストラコイル

品番	税込価格(本体価格)
030130	¥840 (¥800)

- カラー：ブラック
 ケーブルサイズ：10×1800mm
 ・U-VAULT（BBB-21）と併用すると便利な補助ケーブル。
 ・編み込まれた簡単に切断できないスチール製ケーブルは頑強な抵抗力。
 ・柔らかいポリ塩化ビニールPVC加工でバイクの塗装部分を保護。



BBB-90
FASTFIX ファストフィックス

品番	税込価格(本体価格)
030110	¥367 (¥350)

- カラー：ブラック
 対応パイプ径：φ25〜φ36mm
 対応ケーブル径：φ8〜φ16mm
 グレーのボタンを押せば金具から簡単にロックを外せます。逆の操作でロックを金具に取り付けられます。

交換用ホルダー

品番	税込価格(本体価格)
030120	¥367 (¥350)

- ・BBB-07 QUICKSAFE（クイックセーフ）に対応。

SADDLEBAGS

サドルバック

■600D NYLON
600デニールナイロン
 バッグの中身を保護するためにプラスチックで補強された丈夫な素材。

■JAM-FREE ZIPPER
ジャムフリージッパー
 丈夫で機能的なYKK製の高品質ジッパー。

■ELASTOMAR REFLECTIVE SAFETY BAND
リフレクティブ セーフティバンド
 夜間に効果を発揮する視認性の高い3M製のリフレクター付セーフティバンド。

■T-BUCKLE SYSTEM
T-バックルシステム
 工具なしでサドルのレールに直接固定できるT字型デザインのバックルシステム。

■TWIN-BUCKLE SYSTEM
ツインバックルシステム
 サドルバックを素早く簡単に取り付けられることができるストラップシステム。

BSB-02 QUICKPACK クイックパック

品番	サイズ	税込価格(本体価格)
013111	S	¥2,100(¥2,000)
013112	M	¥2,310(¥2,200)
013113	L	¥2,940(¥2,800)

カラー：ブラック/ホワイト
 ・サドルのレールに直接固定できるT-バックルシステム。
 ・ほとんどのサドルに適合が可能。
 ・上下部分には丈夫で汚れを簡単に落とせるラバー素材を使用。
 ・3M製のリフレクター付セーフティバンドとYKK製のジッパー。
 ・バッグを安定固定させるシートポスト用ベロクロストラップ付。
 ・LEDライト用ストラップ付。(77頁ライトセットを参照してください。)
 ・Lサイズは容量が拡大できる機能。
 ・底にはミニポンプを装着するストラップ付。



	長さ(cm)	幅(cm)	高さ(cm)	容量(ℓ)	
BSB-02	S	13.5	8.5	8	918
	M	14	10	10.5	1470
	L	18	10.5	11.5	2173.5

BSB-01 EASYPACK イージーパック

品番	サイズ	税込価格(本体価格)
013121	XS	¥1,575(¥1,500)
013122	S	¥1,680(¥1,600)
013123	M	¥1,890(¥1,800)
013124	L	¥2,625(¥2,500)

カラー：ブラック/ホワイト
 ・サドルに素早く簡単に着脱できるツインバックルシステム。
 ・ほとんどのサドルに適合が可能。
 ・上下部分には丈夫で汚れを簡単に落とせるラバー素材を使用。
 ・3M製のリフレクター付セーフティバンドとYKK製のジッパー。
 ・バッグを安定固定させるシートポスト用ベロクロストラップ付。
 ・LEDライト用ストラップ付。(77頁ライトセットを参照してください。)
 ・Lサイズは容量が拡大できる機能。
 ・底にはミニポンプを装着するストラップ付。



	長さ(cm)	幅(cm)	高さ(cm)	容量(ℓ)	
BSB-01	XS	12.5	6	6	450
	S	13.5	8.5	6	688.5
	M	14	10	8.5	1190
	L	18	11.5	9.5	1966.5

BSB-07 T-PACK T-パック

品番	サイズ	税込価格(本体価格)
013108	S	¥2,100(¥2,000)
013109	M	¥2,310(¥2,200)
013110	L	¥2,625(¥2,500)

カラー：ブラック
 ・エアロダイナミック形状で、サドルのレールに直接固定できて着脱が簡単なT-バックルシステム。
 ・上下の部分には丈夫で汚れを簡単に落とせるラバー素材を使用。
 ・3M製のリフレクター付セーフティバンドとYKK製のジッパー。
 ・シートポストに固定するベロクロストラップ付。
 ・底にはミニポンプを装着するストラップ付。
 ・LEDライト用ストラップ付。(77頁ライトセットを参照して下さい。)



	長さ(cm)	幅(cm)	高さ(cm)	容量(ℓ)	
BSB-07	S	14	8	7	784
	M	15	8	8	960
	L	17	9.5	10	1675

BSB-06 AEROPACK エアロパック

品番	サイズ	税込価格(本体価格)
013128	M	¥1,890(¥1,800)
013129	L	¥2,100(¥2,000)

カラー：ブラック
 ・バッグの着脱が素早く簡単にできるツインバックルシステム。
 ・上下部分には丈夫で汚れを簡単に落とせるラバー素材を使用。
 ・3M製のリフレクター付セーフティバンドとYKK製のジッパー。
 ・バッグを安定固定させるシートポスト用ベロクロストラップ付。
 ・LEDライト用ストラップ付。(77頁ライトセットを参照して下さい。)



	長さ(cm)	幅(cm)	高さ(cm)	容量(ℓ)	
BSB-06	M	15	8	6	720
	L	17	9.5	8	1292



BSB-08
HARDPACK II ハードパックII

品番	サイズ	税込価格(本体価格)
013114	S	¥3,675(¥3,500)
013115	M	¥3,990(¥3,800)

カラー：ブラック
 ・サドルのレールに直接固定できて着脱が簡単なT-バックルシステム。
 ・外圧に強いハードケース、内側はキズを防止するフォーム素材を使用。
 ・シートポストに固定するベロクロストラップ付。
 ・LEDライト用ストラップ付。(77頁ライトセットを参照して下さい。)
 ・3M製のリフレクター付セーフティバンドで夜間の安全を確保。



BSB-09
FRONTPACK フロントバック

品番	クランプサイズ	税込価格(本体価格)
013130	22.2-25.4mm	¥4,410(¥4,200)
013131	25.4-31.8mm	

カラー：ブラック
 ・ハンドルバーに工具を使わず取り付けられるバッグ。
 ・600デニールの収納スペースと小物入れに2分割。
 ・財布、鍵、カメラ、携帯電話など小物を入れるのに最適。
 ・丈夫で高品質のYKKジッパーを使用。

	長さ(cm)	幅(cm)	高さ(cm)	容量(ℓ)
BSB-09	10.5	8	9	756

BAGS

バッグ



BSB-92
SPORTING BAG スポーツバッグ

品番	税込価格(本体価格)
013160	¥5,775(¥5,500)

カラー：ブラック
 サイズ：62×40×35cm
 ・600デニールナイロン製
 ・通気性にすぐれたネット生地のポケットが3個。
 ・長さの調節と取り外しができるショルダーストラップ。



BSB-93
TRAVELLER BAG トラベラーバック

品番	税込価格(本体価格)
013161	¥9,240(¥8,800)

カラー：ブラック
 サイズ：86×40×36cm
 ・600デニールナイロン製。
 ・容量の大きい収納スペースと両側には2個の小物入れ。
 ・2個のキャスターが付いているので移動に便利。
 ・長さの調節と取り外しができるショルダーストラップ。



BSB-95
CARRIER BAG キャリアバッグ

品番	税込価格(本体価格)
013163	¥6,825(¥6,500)

カラー：ブラック
 サイズ：38×20×19cm
 ・600デニールナイロン製
 ・BCA-02 MOUNTRACK (マウトラック、96頁キャリアを参照して下さい。)に取り付けるためのキャリアバック。
 ・容量の大きい収納スペースと内側は保護パッド付。
 ・両側に2個の収納ポケットと、後側にはLEDライトを取り付けられるストラップ付。
 ・4本のベロクロストラップで確実にキャリアに固定。
 ・衝撃吸収システムで収納物を保護。
 ・長さの調節と取り外しができるショルダーストラップ付。



BSB-91
MESSENGER BAG メッセンジャーバッグ

品番	税込価格(本体価格)
013150	¥4,725(¥4,500)

カラー：ブラック
 サイズ：40×35×13cm
 ・600デニールナイロン製。
 ・3M製リフレクター付のバックルストラップ。
 ・容量の大きい収納スペースと2個の小物入れ。
 ・長さの調節できるショルダーストラップ。



BSB-94
BACKPACK バックパック

品番	税込価格(本体価格)
013162	¥7,875(¥7,500)

カラー：ブラック
 サイズ：40×28×12cm
 ・600デニールナイロン製
 ・両側にウォーターボトル収納のポケット。
 ・収納部の開閉はYKK製のジッパー。
 ・雨天時に保護するカバー付。
 ・ヘッドホーンのコードを通す特別なポケット。
 ・伸縮性のあるヘルメット収納ストラップ。
 ・ウエストベルトで確実に身体に固定。
 ・背中部分は特別製のパッドで、空間と通気性を確保。



BSB-96
RAINCOVER レインカバー

品番	税込価格(本体価格)
013164	¥1,260(¥1,200)

カラー：蛍光イエロー
 ・防水性のレインカバーでCARRIER BAG (BSB-95) とBACKPACK (BSB-94) に適合。
 ・鮮やかなカラーで安全性に配慮。



BSB-81
WHEELBAG ホイールバッグ

品番	税込価格(本体価格)
012059	¥4,200(¥4,000)

カラー：ブラック
 ・600デニールナイロン製。
 ・ホイール1本を収納。
 ・内側はホイールを保護するソフトパッド付。
 ・内側にクイックリリースのレバーを入れるポケット付。
 ・車軸が当たる部分は特別に補強。

SADDLEBAGS

BAGS

BOTTLES

ボトル



BBC-26
ALUTANK XL アルタンクXL

品番	カラー	税込価格 (本体価格)
065010	シルバー	¥1,680 (¥1,600)
065011	ブラック	

容量：750ml
 ・アルミニウム合金製
 ・キャップは柔らかいクレイトラパー製で回して締めます。
 ・先端の注水口のキャップを回すとロックして水漏れしません。
 ・ホコリから注水口を保護するキャップ付。



素材のポリプロピレンは有害物質を含まず、プラスチック特有の臭いがほとんどありません。



BBC-25
ALUTANK アルタンク

品番	カラー	税込価格 (本体価格)
062010	シルバー	¥1,575 (¥1,500)
065017	ブラック	

容量：600ml
 ・アルミニウム合金製。
 ・キャップは柔らかいクレイトラパー製で回して締めます。
 ・先端の注水口のキャップを回すとロックして水漏れしません。
 ・ホコリから注水口を保護するキャップ付。



BOTTLE CAGES

ボトルケージ

BBC-08
CARBONCAGE カーボンケージ

品番	税込価格 (本体価格)
062025	¥8,400 (¥8,000)

カラー：ブラック
 参考重量：22g。
 ・3Kカーボンファイバー製。
 ・確実にボトルを固定する特別なデザイン。
 ・防錆力にすぐれたアルミニウム合金製の取り付けネジが含まれています。



BBC-12
FIBERCAGE ファイバーケージ

品番	税込価格 (本体価格)
062024	¥6,090 (¥5,800)

カラー：ブラック
 参考重量：22g
 ・UDカーボンファイバー製。
 ・特別なデザインでボトルの出し入れが容易。
 ・ブラックカラーのアルミニウム合金製取り付けネジが含まれています。



BBC-11
AEROCAGE エアロケージ

品番	カラー	税込価格 (本体価格)
062026	ブラック	¥2,310 (¥2,200)
062027	シルバー	
062028	ホワイト	

参考重量：43g
 ・6061アルミニウム合金製エアロダイナミックデザイン。
 ・2重構造で上部のプラスチックプロテクターによってボトル確実にホールドし出し入れも容易。
 ・ステンレス製の取り付けネジが含まれています。



BBC-09
SPEEDCAGE スピードケージ

品番	カラー	税込価格 (本体価格)
062019	ホワイト	¥1,890 (¥1,800)
062020	シルバー	
062021	ブラック	

参考重量：42g
 ・耐久性と防錆力にすぐれた軽量アルミニウム合金製。
 ・エアロダイナミック形状で素早くボトルの出し入れが可能。
 ・継ぎ目がなく1枚の板から成型し丈夫。
 ・ステンレス製の取り付けネジが含まれています。



BBC-10
SIDECAGE II サイドケージII

品番	カラー	税込価格 (本体価格)
062022	シルバー	¥1,890 (¥1,800)
062023	ブラック	

参考重量：42g
 ・6061アルミニウム合金製で、継ぎ目なし一体成型。
 ・ボトルを横方向で出し入れし確実にホールド。
 ・上下方向にスペースの無い小さいサイズのフレームやサスペンション式フレームなどに最適。
 ・ステンレス製の取り付けネジが含まれています。



BBC-20
HYDRATANK ハイドロタンク

品番	カラー	税込価格 (本体価格)
065000	クリア	¥682 (¥650)
065001	スモーク	
065003	シルバー	
065004	クリアブルー	
065005	ホワイト	

容量：600ml
 ・ボトルはポリプロピレン (PP) 製。
 ・キャップは柔らかいクレイトラパー製で回して締めます。
 ・先端の注水口のキャップは回すとロックし、水漏れしません。
 ・耐久性のある構造でエレガントなデザイン。



BBC-21
HYDRATANK ハイドロタンク

品番	カラー	税込価格 (本体価格)
065020	クリア	¥787 (¥750)
065021	スモーク	
065023	シルバー	
065024	クリアブルー	
066025	ホワイト	

容量：600ml
 ・ボトルはポリプロピレン (PP) 製。
 ・キャップは柔らかいクレイトラパー製で回して締めます。
 ・先端の注水口のキャップを回すとロックし、水漏れしません。
 ・耐久性のある構造でエレガントなデザイン。
 ・ホコリから注水口を保護するキャップ付。

BBC-15
FUELTANK XL フェールタンクXL

品番	税込価格 (本体価格)
062029	¥1,470 (¥1,400)

参考重量：195g
 ・750mlのロングサイズボトルや1.5以下のペットボトルに適合。
 ・クランプの位置が調節できるのいろいろなサイズのボトルに対応。
 ・耐久性と防錆力にすぐれた軽量アルミニウム合金製。
 ・T型デザインでボトルを確実に保持。
 ・ステンレス製の取り付けネジが含まれています。



BBC-03
FUELTANK フェールタンク

品番	カラー	税込価格 (本体価格)
062000	シルバー	¥945 (¥900)
062002	レッド	
062003	クローム	
062004	ブルー	
062005	ホワイト	
062007	グロスブラック	
062008	マットチタニウム	
062001	マットブラック	
062009	イエロー	
062006	オレンジ	

参考重量：65g
 ・耐久性と防錆力にすぐれた軽量アルミニウム合金製。
 ・T型デザインでボトルを確実に保持。
 ・擦り傷を防ぐ防振プラスチック付。
 ・ステンレス製の取り付けネジが含まれています。



BBC-03L
FUELTANK DELUXE フェールタンクデラックス

品番	カラー	税込価格 (本体価格)
062030	シルバー	¥1,050 (¥1,000)
062031	グロスブラック	
062035	ホワイト	
062037	マットブラック	

参考重量：65g
 ・耐久性と防錆力にすぐれた軽量アルミニウム合金製。
 ・T型デザインでボトルを確実に保持。
 ・擦り傷を防ぐクローム色の防振プラスチック付。
 ・ステンレス製の取り付けネジが含まれています。

BBC-01
ECOTANK エコタンク

品番	カラー	税込価格 (本体価格)
062016	シルバー	¥682 (¥650)
062017	ブラック	

参考重量：60g。
 ・シンプルなスタンダードデザイン。
 ・軽量なアルミニウム合金製。
 ・取り付けネジは含まれません。



BBC-20D
HYDRATANK DISPLAY BOX ハイドロタンクディスプレイボックス

品番	カラー	税込価格 (本体価格)
015855	4色混合 (クリア、スモーク、クリアブルー、ホワイト)	¥7,182 (¥6,840)
015867	スモーク	¥7,182 (¥6,840)

・12本展示用ボックス。



交換用キャップ

品番	税込価格 (本体価格)
065009	¥157 (¥150)

・BBC-20/21 HYDRATANK (ハイドロタンク) と BBC-25/26 ALUTANK (アルタンク) に対応。

交換用キャップ/ダストキャップ

品番	税込価格 (本体価格)
065029	¥210 (¥200)

・BBC-20 HYDRATANK (ハイドロタンク) と BBC-25/26 ALUTANK (アルタンク) に対応。

HANDLEBARS

ハンドルバー

INCA CARBON FIBER

INCAカーボンファイバー

BBB特有のRTM技術によって開発されたINCAカーボンはカーボンファイバーと6061アルミニウム合金を融合した素材で、軽量でありながら高い剛性と耐久性を実現しています。

DOUBLE-BUTTED 6061 T6 ALLOY

ダブルバテッド 6061 T6 アロイ

コンピューターによる複雑な計算によって、衝撃を受ける部分の肉厚を増加し、不要な部分の肉厚は薄くし、ダブルバテッド加工が施された6061アルミニウム合金。軽量で耐久性があり、完璧なバランスを保持しています。

ERGONOMIC ENGINEERING

エルゴノミックエンジュニアリング

ハンドルバーを握るポジションは人間工学に基づいて設計されているために、ストレスや疲労を最小限に抑え快適な状態により楽しく長く走れます。

ANATOMIC OR CLASSIC DROP

アナトミックあるいはクラシック

BBBの大部分のドロップハンドルバーは最適なライディングポジションを確保するために、クラシックとアナトミックの2種類のデザインを用意しています。



BHB-27

FIBERSUPPORT ファイバーサポート

品番	税込価格(本体価格)
470350	¥8,190(¥7,800)

カラー：ブラック
直径：26.0mm
参考重量：50g
・FIBERSPEED (BHB-26) に使用するサイクルコンピューターやライトセットの支持ホルダー。
・100%カーボンファイバー製。・手にフィットするアナトミックデザイン。



BHB-25

FIBERROUND ファイバーラウンド

税込価格(本体価格) ¥44,100(¥42,000)

品番	幅(C/C)	ドロップ(C/C)	リーチ(C/C)	クランプ径
471103	400mm			
471104	420mm	134.0mm	75.0mm	31.8mm
471105	440mm			

カラー：ブラック
参考重量：199g
・100%カーボンファイバー
・ラウンドタイプでケーブルガイド付。
・オーバーサイズで非常に軽く堅い。
・曲りの形状はアナトミックデザイン。



BHB-25C

FIBERROUND ファイバーラウンド

税込価格(本体価格) ¥44,100(¥42,000)

品番	幅(C/C)	ドロップ(C/C)	リーチ(C/C)	クランプ径
471106	400mm			
471107	420mm	113.0mm	88.0mm	31.8mm
471108	440mm			

カラー：ブラック
参考重量：199g
・100%カーボンファイバー
・ラウンドタイプでケーブルガイド付。
・オーバーサイズで非常に軽く堅い。
・曲りの形状はクラシックデザイン。



BHB-22

FIBERWING ファイバーウィング

税込価格(本体価格) ¥18,900(¥18,000)

品番	幅(C/C)	ドロップ(C/C)	リーチ(C/C)	クランプ径
471110	400mm			
471111	420mm	159.5mm	74.2mm	31.8mm
471112	440mm			

カラー：ブラック
参考重量：299g
・アルミニウム合金と融合したINCAカーボンファイバー製。
・エアロダイナミックのWINGデザイン。
・オーバーサイズで非常に軽く堅い。
・曲りの形状はアナトミックデザイン。



BHB-22C

FIBERWING ファイバーウィング

税込価格(本体価格) ¥18,900(¥18,000)

品番	幅(C/C)	ドロップ(C/C)	リーチ(C/C)	クランプ径
471125	400mm			
471126	420mm	139.4mm	74.2mm	31.8mm
471127	440mm			

カラー：ブラック
参考重量：299g
・アルミニウム合金と融合したINCAカーボンファイバー製。
・エアロダイナミックのWINGタイプでケーブルガイド付。
・オーバーサイズで非常に軽く堅い。
・曲りの形状はクラシックデザイン。



BHB-26

FIBERSPEED ファイバースピード

税込価格(本体価格) ¥52,290(¥49,800)

品番	幅(C/C)	ドロップ(C/C)	リーチ(C/C)	ステアチューブ径	ステムアングル	ステム長
471150	420mm				8°	100mm
471151	420mm	140.0mm	76.0mm	28.6mm		110mm

カラー：ブラック
参考重量：368g
・ハンドルバーとステムが一体化したインテグレイテッドデザイン。
・アルミニウム合金と融合したINCAカーボンファイバー製。
・エアロダイナミックのWINGデザインでケーブルガイド付。
・オーバーサイズで非常に軽く堅い。
・曲りの形状はアナトミックデザイン。

BHB-21

FIBERRACE ファイバーレース

税込価格(本体価格) ¥42,000(¥40,000)

品番	幅(C/C)	ドロップ(C/C)	リーチ(C/C)	クランプ径
471120	400mm			
471121	420mm	146.7mm	94.6mm	31.8mm

カラー：ブラック
参考重量：199g
・100%カーボンファイバー製。
・エアロダイナミックのWINGタイプでケーブルガイド付。
・オーバーサイズで非常に軽く堅い。
・曲りの形状はアナトミックデザイン。



BHB-21C

FIBERRACE ファイバーレース

税込価格(本体価格) ¥42,000(¥40,000)

品番	幅(C/C)	ドロップ(C/C)	リーチ(C/C)	クランプ径
471135	400mm			
471136	420mm	128.4mm	94.6mm	31.8mm
471137	440mm			

カラー：ブラック
参考重量：199g
・100%カーボンファイバー製。
・エアロダイナミックのWINGタイプでケーブルガイド付。
・オーバーサイズで非常に軽く堅い。
・曲りの形状はクラシックデザイン。

BHB-23

FIBERROAD ファイバーロード

税込価格(本体価格) ¥10,290(¥9,800)

品番	幅(C/C)	ドロップ(C/C)	リーチ(C/C)	クランプ径
471115	400mm			
471116	420mm	147mm	81.3mm	31.8mm

カラー：ブラック
参考重量：249g
・アルミニウム合金と融合したINCAカーボンファイバー製。
・ラウンドタイプ。
・オーバーサイズで非常に軽く堅い。
・曲りの形状はアナトミックデザイン。



BHB-23C

FIBERROAD ファイバーロード

税込価格(本体価格) ¥10,290(¥9,800)

品番	幅(C/C)	ドロップ(C/C)	リーチ(C/C)	クランプ径	税込価格(本体価格)
471130	400mm				¥10,290(¥9,800)
471131	420mm	144.3mm	81.3mm	31.8mm	¥10,290(¥9,800)
471132	440mm				¥9,975(¥9,500)

カラー：ブラック
参考重量：249g
・アルミニウム合金と融合したINCAカーボンファイバー製。
・ラウンドタイプ。
・オーバーサイズで非常に軽く堅い。
・曲りの形状はクラシックデザイン。



BHB-31

ELITEBAR エリートバー

税込価格(本体価格) ¥8,820(¥8,400)

品番	カラー	幅(C/C)	ドロップ(C/C)	リーチ(C/C)	クランプ径
471155	サンドプラスト	400mm			
471156	ブラック	420mm	142.2mm	82.6mm	31.8mm
471160	ポリッシュ	400mm			
471161	シルバー	420mm			

参考重量：244g
・7075アルミニウム合金の軽量素材。
・プレーキレバークランプのインジケーター目盛付。
・曲りの形状はアナトミックデザイン。



BHB-31C

ELITEBAR エリートバー

税込価格(本体価格) ¥8,820(¥8,400)

品番	カラー	幅(C/C)	ドロップ(C/C)	リーチ(C/C)	クランプ径
471165	サンドプラスト	400mm			
471166	ブラック	420mm	135.2mm	88.5mm	31.8mm
471170	ポリッシュ	400mm			
471171	シルバー	420mm			

参考重量：244g
・7075アルミニウム合金の軽量素材。
・プレーキレバークランプのインジケーター目盛付。
・曲りの形状はクラシックデザイン。



BHB-54

AERODEEP エアロディープ

品番	税込価格(本体価格)
470364	¥102,900(¥98,000)

カラー：ブラック
参考重量：615g
・タイムトライアルに使用されるドロップバーとエクステンションバーのコンビネーション。
・カーボンファイバー製。
・エクステンションバーは軽量のアルミニウム合金製クランプに保持され、前後左右の調節が可能。
・腕を支えるソフトなパッド。
・ケーブルガイド内蔵。

BHB-53

AEROSPEED エアロスピード

品番	税込価格(本体価格)
470363	¥102,900(¥98,000)

クランプ径：31.8mm
カラー：ブラック
参考重量：564g
・タイムトライアルやトライアスロンに使用されるエアロダイナミックハンドルバー。
・アルミニウム合金と融合したINCAカーボンファイバー製。
・エクステンションバーは軽量のアルミニウム合金製クランプに保持され、前後左右の調節が可能。
・腕を支えるソフトなパッド。
・ケーブルガイド内蔵。



BHB-51

AEROBAR エアロバー

品番	税込価格(本体価格)
470361	¥17,325(¥16,500)

カラー：ブラック
参考重量：636g
・タイムトライアルやトライアスロンに使用されるアルミニウム合金製アディショナルバー。
・31.8mmのオーバーサイズに適合したアルミニウム合金の鍛造製クランプ。
・ソフトパッドが腕を快適にサポート。
・完璧にフィットできる完全アジャスト式。



BHB-24

ALUWING アルウイング

税込価格(本体価格) ¥6,825(¥6,500)

品番	幅(C/C)	ドロップ(C/C)	リーチ(C/C)	クランプ径
471145	400mm			
471146	420mm	140.0mm	88.0mm	31.8mm
471147	440mm			

カラー：ブラック
参考重量：288g
・6061アルミニウム合金ダブルバテッド。
・エアロダイナミックのWINGタイプ。
・オーバーサイズ。
・曲りの形状はアナトミックデザイン。



BHB-03

FASTBAR OS ファストバーOS

税込価格(本体価格) ¥5,775(¥5,500)

品番	幅(C/C)	ドロップ(C/C)	リーチ(C/C)	クランプ径
471140	400mm			
471141	420mm	142.2mm	86.2mm	31.8mm
471142	440mm			

カラー：ブラック
参考重量：288g
・6061アルミニウム合金ダブルバテッド。
・ラウンドタイプ。
・オーバーサイズ。
・曲りの形状はアナトミックデザイン。



BHB-56

FLATBAR フラットバー

品番	税込価格(本体価格)
470368	¥10,290(¥9,800)

幅(C/C)：420mm
クランプ径：31.8mm
カラー：ブラック
参考重量：240g
・タイムトライアル用エアロダイナミックフラットタイプ。
・7075アルミニウム合金製で軽量。
・プレーキケーブルのガイド付。



BHB-57

AEROEXTEND エアロエクステンド

品番	税込価格(本体価格)
470365	¥52,290(¥49,800)

カラー：ブラック
参考重量：356g
・タイムトライアルやトライアスロンに使用されるカーボンファイバー製アディショナルバー。
・38.1mmのオーバーサイズに適合したアルミニウム合金の鍛造製クランプ。
・ソフトパッドが腕に快適にサポート。
・完璧にフィットできる完全アジャスト式。



BHB-52

AEROBASE エアロベース

品番	税込価格(本体価格)
470362	¥10,290(¥9,800)

カラー：ブラック
参考重量：504g
・タイムトライアルやトライアスロンに使用されるアルミニウム合金製アディショナルバー。
・38.1mmのオーバーサイズに適合したアルミニウム合金の鍛造製クランプ。
・ソフトパッドが腕に快適にサポート。
・完璧にフィットできる完全アジャスト式。



BHB-55

AEROFIX エアロフィックス

品番	税込価格(本体価格)
470360	¥1,575(¥1,500)

適合ハンドルバー内径：φ18.0~22.0mm
カラー：ブラック
参考重量：
・エアロタイプのハンドルバーの先端に取り付ける補助金具。
・ライト、コンピューター、ハートレートモニターなどを取り付けます。
・角度の調整が可能。



BHB-90

UNIFIX ユニフィックス

品番	クランプ径	税込価格(本体価格)
470351	22.2~25.4mm	¥1,050(¥1,000)
470352	25.4~31.8mm	

カラー：ブラック
参考重量：56g
・他目的なハンドルバーに取り付けるアディショナルクランプ。
・ボトルケージやバッグなどを取り付けられます。



BHB-16
FIBERTOP OS ファイバートップ OS

品番	税込価格(本体価格)
473112	¥9,240(¥8,800)

カラー：ブラック
参考重量：180g
・アルミニウム合金と融合したINCAカーボンファイバー製。

幅：580mm
クランプ径：31.8mm
サイズ：0mm
バックスイープ：5°



BHB-14
FIBERTOP ファイバートップ

品番	税込価格(本体価格)
473111	¥7,825(¥7,500)

カラー：ブラック
参考重量：120g
・アルミニウム合金と融合したINCAカーボンファイバー製。

幅：560mm
クランプ径：25.4mm
サイズ：0mm
バックスイープ：5°



BHB-17
FIBERLITE OS ファイバーライト OS

品番	税込価格(本体価格)
473116	¥10,290(¥9,800)

カラー：ブラック
参考重量：215g
・アルミニウム合金と融合したINCAカーボンファイバー製。

幅：620mm
クランプ径：31.8mm
サイズ：15mm
バックスイープ：10°



BHB-15
FIBERLITE ファイバーライト

品番	税込価格(本体価格)
473115	¥7,140(¥6,800)

カラー：ブラック
重量：165g
・アルミニウム合金と融合したINCAカーボンファイバー製。

幅：620mm
クランプ径：25.4mm
サイズ：15mm
バックスイープ：10°



BHB-06
SKYBAR OS スカイバー OS

品番	税込価格(本体価格)
473097	¥4,725(¥4,500)

カラー：ブラック
参考重量：340g
・ダブルバテッド加工の6061アルミニウム合金製。

幅：660mm
クランプ径：31.8mm
サイズ：20mm
バックスイープ：10°



BHB-06
SKYBAR スカイバー

品番	税込価格(本体価格)
473106	¥3,990(¥3,800)

カラー：ブラック
参考重量：265g
・ダブルバテッド加工の6061アルミニウム合金製。

幅：660mm
クランプ径：25.4mm
サイズ：35mm
バックスイープ：10°



BHB-30
MULTIBAR マルチバー

品番	カラー	税込価格(本体価格)
475100	シルバー	¥3,360(¥3,200)
475101	ブラック	

幅：570mm
クランプ径：25.4mm
参考重量：493g
・6061アルミニウム合金製。
・快適設計のマルチポジションデザインは長距離走行に最適。



BHB-04
TOPBAR OS トップバー OS

品番	税込価格(本体価格)
473094	¥4,410(¥4,200)

カラー：ブラック
参考重量：175g
・ダブルバテッド加工の2014アルミニウム合金製。

幅：560mm
クランプ径：31.8mm
サイズ：0mm
バックスイープ：5°



BHB-04
TOPBAR トップバー

品番	税込価格(本体価格)
473103	¥3,990(¥3,800)

カラー：ブラック
参考重量：153g
・ダブルバテッド加工の2014アルミニウム合金製。

幅：560mm
クランプ径：25.4mm
サイズ：0mm
バックスイープ：5°



BHB-05
LITEBAR OS ライトバー OS

品番	税込価格(本体価格)
473091	¥4,200(¥4,000)

カラー：ブラック
参考重量：320g
・ダブルバテッド加工の2014アルミニウム合金製。

幅：620mm
クランプ径：31.8mm
サイズ：20mm
バックスイープ：10°



BHB-05
LITEBAR ライトバー

品番	税込価格(本体価格)
473101	¥3,990(¥3,800)

カラー：ブラック
参考重量：245g
・ダブルバテッド加工の2014アルミニウム合金製。

幅：620mm
クランプ径：25.4mm
サイズ：20mm
バックスイープ：10°



BHB-19
FREEBAR OS フリーバー OS

品番	税込価格(本体価格)
473122	¥5,250(¥5,000)

カラー：ブラック
参考重量：374g
・ダブルバテッド加工の6061アルミニウム合金製。
・フリーライド用の専用デザインでハンドルの操作性を高めたワイドな設計。
・快適な握りの高いポジション。

幅：690mm
クランプ径：31.8mm
サイズ：40mm
バックスイープ：9°



BHB-18
FREEBAR フリーバー

品番	税込価格(本体価格)
473121	¥5,040(¥4,800)

カラー：ブラック
重量：336g
・ダブルバテッド加工の6061アルミニウム合金製。
・フリーライド用の専用デザインでハンドルの操作性を高めたワイドな設計。
・快適な握りの高いポジション。

幅：690mm
クランプ径：25.4mm
サイズ：40mm
バックスイープ：9°



BAR ENDS

バーエンド

■INCA CARBON FIBER
INCAカーボンファイバー
アルミニウム合金とカーボンファイバーが融合したINCAは軽量で耐久性にすぐれ、ハンドルに重量の負担がかからず確実なステアリングが実現できます。

■PLUG AND PLAY END CAPS
プラグアンドプレイエンドキャップ
バーエンド取付部に使用するエンドキャップは、確実に固定できてあらゆるハンドルバーにフィットします。



BBE-09
CNCSTRAIGHT CNCストレート

品番	カラー	税込価格(本体価格)
474143	シルバー	¥5,040(¥4,800)
474144	ブラック	

長さ：110mm
直径：22.2mm
参考重量：89g
・6061アルミニウム合金製で軽量。
・3次元加工のワンピースデザイン。



BBE-19
CARBONSTRAIGHT カーボンストレート

品番	税込価格(本体価格)
474145	¥5,880(¥5,600)

カラー：ブラック
長さ：95mm
参考重量：114g
・表面はカーボンファイバーで包まれた、6061アルミニウム合金鍛造製法と3次元加工によるワンピースデザイン。
・軽量にもかかわらず強く堅い。
・手にフィットするアナトミックデザイン。

BBE-15
ERGOSTICKS M エルゴスティックス M

品番	税込価格(本体価格)
474150	¥2,940(¥2,800)

カラー：ブラック
長さ：110mm
参考重量：144g
・手にフィットし自然なコントロールが実現するアナトミックデザイン。
・各種のグリップに適合しますが、ELGOFIX M(BHG-13M)グリップとは完全に合体。



BBE-12
FIBERSTRAIGHT ファイバーストレート

品番	税込価格(本体価格)
474147	¥5,040(¥4,800)

カラー：ブラック
長さ：95mm
参考重量：104g
・アルミニウム合金と融合したINCAカーボンファイバーで軽量。
・クランプ部はアルミニウム合金で確実に固定。



BBE-08
THREE-D FORGED スリー-D フォージド

品番	税込価格(本体価格)
474141	¥4,410(¥4,200)

カラー：ブラック
長さ：110mm
直径：27.0mm
参考重量：119g
・6061アルミニウム合金鍛造製法と3次元加工によるワンピースデザイン。
・強さ、堅さ、軽さがワンランクアップ。
・手にフィットするアナトミックデザイン。

BBE-17
LIGHTSTRAIGHT ライトストレート

品番	税込価格(本体価格)
474140	¥2,940(¥2,800)

カラー：ブラック
長さ：95mm
直径：27.0mm
参考重量：104g
・6061アルミニウム合金鍛造製法と3次元加工によるワンピースデザイン。
・軽量にもかかわらず強く堅い。
・手にフィットするアナトミックデザイン。



BBE-14
ERGOFIBER エルゴファイバー

品番	税込価格(本体価格)
474149	¥8,400(¥8,000)

カラー：ブラック
長さ：120mm
参考重量：126g
・カーボンファイバー製でクランプ部はアルミニウム合金で補強。
・手にフィットするアナトミックデザイン。



BBE-05
THREE-D スリー-D

品番	カラー	税込価格(本体価格)
474120	シルバー	¥2,940(¥2,800)
474121	ブラック	

長さ：105mm
参考重量：129g
・耐久性を高めた6061アルミニウム合金鍛造製法。
・3次元加工のワンピースデザイン。



BBE-01
TRAIL MONKEY トレイルモンキー

品番	カラー	税込価格(本体価格)
474110	シルバー	¥2,625(¥2,500)
474111	ブラック	

長さ：100mm
参考重量：96g
・軽量の6061アルミニウム合金製でワンピース構造。
・人間工学に基づいた握りやすいデザイン。



BBE-07
CLASSIC クラシック

品番	カラー	税込価格(本体価格)
474130	シルバー	¥2,415(¥2,300)
474131	ブラック	

長さ：150mm
参考重量：144g
・耐久性を高めた6061アルミニウム合金鍛造製法。
・手のひらに納まるカーブデザイン。



BBE-50/51/55
PLUG AND PLAY プラグアンドプレイ

BBB	品番	形状	税込価格(本体価格)
BBE-50	447700	丸スタンダード	¥294(¥280)
BBE-51	447720	丸オーバーサイズ	¥262(¥250)

BBE-55	447721	3次元加工	¥525(¥500)
	447722		

カラー：ブラック
・確実に固定できるプラスチックエンドキャップ。

BBE-16
ERGOSTICKS S エルゴスティックス S

品番	税込価格(本体価格)
474151	¥2,940(¥2,800)

カラー：ブラック
長さ：100mm
参考重量：107g
・手にフィットし自然なコントロールが実現するアナトミックデザイン。
・各種のグリップに適合しますが、ELGOFIX S(BHG-13S)グリップとは完全に合体。

STEMS

ステム

■INCA CARBON FIBER
INCAカーボンファイバー
 アルミニウム合金とカーボンファイバーが融合したINCAは軽量が耐久性があり、ステムの素材として採用すると確実なステアリングが実現できます。

■6061 T6 SUPERLIGHT ALLOY
6061 T6スーパーライトアロイ
 頑強で耐久性にすぐれた軽量アルミニウム合金。苛酷な使用状況でも性能を維持します。

■GOLD-FORGED ONE-PIECE CONSTRUCTION
ゴールドフォージドワンピースコンストラクション
 冷間鍛造のワンピース構造。驚くほど強靱で耐久性にすぐれています。

■4X SCREWS SAFETY SYSTEM
4×スクリューセーフティシステム
 4本のステンレス製ボルトでハンドルバーを、2本のステンレス製ボルトでステアチューブをしっかりと固定する安全なシステム。



BHS-01
ULTRAFORCE ウルトラフォース
 税込価格(本体価格) **¥5,775**(¥5,500)

品番	カラー	エクステンション	品番	カラー	エクステンション
681180		60mm	681182		80mm
681181		70mm	681183		90mm
681182		80mm	681184	シルバー	100mm
681183		90mm	681185		110mm
681184	シルバー	100mm	681186		120mm
681185		110mm	681187		130mm
681186		120mm	681188		60mm
681187		130mm	681189		70mm
681188		60mm	681190		80mm
681189		70mm	681191	ブラック	90mm
681190		80mm	681192		100mm
681191	ブラック	90mm	681193		110mm
681192		100mm	681194		120mm
681193		110mm	681195		130mm
681194		120mm			
681195		130mm			

・2014アルミニウム合金で鍛造製のワンピース構造。
 ・ステンレス製4本ボルトのセーフティシステム。



BHS-06
RACEFORCE レースフォース
 税込価格(本体価格) **¥6,090**(¥5,800)

品番	エクステンション	品番	エクステンション
681350	60mm	681354	100mm
681351	70mm	681355	110mm
681352	80mm	681356	120mm
681353	90mm	681357	130mm
681354	100mm		
681355	110mm		
681356	120mm		
681357	130mm		

・2014アルミニウム合金製で鍛造製のワンピース構造。
 ・ステンレス製4本ボルトのセーフティシステム。



BHS-02
CARBONFORCE カーボンフォース
 税込価格(本体価格) **¥13,440**(¥12,800)

品番	エクステンション	品番	エクステンション
681260	60mm	681264	100mm
681261	70mm	681265	110mm
681262	80mm	681266	120mm
681263	90mm	681267	130mm

・軽量の2014アルミニウム合金とカーボンファイバーが融合したINCA。
 ・内部は3次元加工によるワンピース構造。
 ・ステンレス製4本ボルトのセーフティシステム。



BHS-07
ROADFORCE II ロードフォースII
 税込価格(本体価格) **¥3,990**(¥3,800)

品番	エクステンション	品番	エクステンション
681360	60mm	681370	60mm
681361	70mm	681371	70mm
681362	80mm	681372	80mm
681363	90mm	681373	90mm
681364	100mm	681374	100mm
681365	110mm	681375	110mm
681366	120mm	681376	120mm
681367	130mm	681377	130mm

・2014アルミニウム合金製で鍛造製のワンピース構造。
 ・ステンレス製4本ボルトのセーフティシステム。

BHS-08
ROADFORCE II OS ロードフォースII OS
 税込価格(本体価格) **¥3,990**(¥3,800)

品番	エクステンション	品番	エクステンション
681370	60mm	681374	100mm
681371	70mm	681375	110mm
681372	80mm	681376	120mm
681373	90mm	681377	130mm

・2014アルミニウム合金製で鍛造製のワンピース構造。
 ・ステンレス製4本ボルトのセーフティシステム。



BHS-17
QUATROFORCE クワトロフォース
 税込価格(本体価格) **¥4,410**(¥4,200)

品番	エクステンション	品番	エクステンション
681239	70mm	681242	100mm
681240	80mm	681243	110mm
681241	90mm	681244	120mm

・6061アルミニウム合金製で冷間鍛造ワンピース構造。
 ・ステンレス製4本ボルトのセーフティシステム。

BHS-41
QUATROFORCE 35D クワトロフォース35D
 税込価格(本体価格) **¥4,410**(¥4,200)

品番	エクステンション
681341	70mm
681342	90mm
681343	110mm

・ステンレス製4本ボルトのセーフティシステム。

・6061アルミニウム合金製で冷間鍛造ワンピース構造。
 ・ステンレス製4本ボルトのセーフティシステム。



BHS-24
HIGHRISE 35D ハイライズ 35D
 税込価格(本体価格) **¥2,940**(¥2,800)

品番	カラー	エクステンション	品番	カラー	エクステンション
682250		70mm	682255		70mm
682251	ブラック	90mm	682256	シルバー	90mm
682252		110mm	682257		110mm
682253		90mm			
682254		110mm			

・2014アルミニウム合金製で鍛造製のワンピース構造。
 ・ステンレス製4本ボルトのセーフティシステム。



BHS-22Q
HIGHSEX Q ハイシックスQ
 税込価格(本体価格) **¥5,040**(¥4,800)

品番	カラー	エクステンション	クイル径	品番	カラー	エクステンション	クイル径
681140		75mm		681143		75mm	22.2mm
681141	ブラック	95mm		681144	シルバー	95mm	25.4mm
681142		115mm		681145		115mm	
681143		75mm	22.2mm	681146		75mm	25.4mm
681144	シルバー	95mm	25.4mm	681147	ブラック	95mm	
681145		115mm		681148		115mm	
681146		75mm	25.4mm	681149		75mm	
681147	ブラック	95mm		681150	シルバー	95mm	
681148		115mm		681151		115mm	

・2014アルミニウム合金製で鍛造製のワンピース構造。
 ・ステンレス製4本ボルトのセーフティシステム。

BHS-05
CARBONFORCE MTB カーボンフォース MTB
 税込価格(本体価格) **¥13,440**(¥12,800)

品番	エクステンション
681270	60mm
681271	70mm
681272	80mm
681273	90mm
681274	100mm
681275	110mm
681276	120mm

・2014アルミニウム合金製とカーボンファイバーが融合したINCA。
 ・ステンレス製4本ボルトのセーフティシステム。



BHS-03
MOUNTAINFORCE マウンテンフォース
 税込価格(本体価格) **¥5,775**(¥5,500)

品番	エクステンション	品番	エクステンション
682260	60mm	682264	100mm
682261	70mm	682265	110mm
682262	80mm	682266	120mm
682263	90mm	682267	130mm

・2014アルミニウム合金製で鍛造製のワンピース構造。
 ・ステンレス製4本ボルトのセーフティシステム。



BHS-04
MOUNTAINFORCE 35D マウンテンフォース35D
 税込価格(本体価格) **¥5,775**(¥5,500)

品番	エクステンション
682270	70mm
682271	90mm
682272	110mm
682273	120mm

・2014アルミニウム合金製で鍛造製のワンピース構造。
 ・ステンレス製4本ボルトのセーフティシステム。



BHS-22
HIGHSIX ハイシックス
 税込価格(本体価格) **¥4,200**(¥4,000)

品番	カラー	エクステンション
681301	ブラック	90mm
681303		110mm
681311		90mm
681313	シルバー	110mm

・2014アルミニウム合金製で鍛造製のワンピース構造。
 ・ステンレス製4本ボルトのセーフティシステム。



BHS-23
HIGHSIX OS ハイシックスOS
 税込価格(本体価格) **¥4,200**(¥4,000)

品番	カラー	エクステンション
681321		90mm
681323	ブラック	110mm
681325		125mm
681331		90mm
681333	シルバー	110mm
681335		125mm

・2014アルミニウム合金製で鍛造製のワンピース構造。
 ・ステンレス製4本ボルトのセーフティシステム。

・クロス
 ・アルミニウム合金の鍛造製法で軽量。
 ・ハイアングルは快適な乗り心地。ローアングルでは空気抵抗を減少させるスピード走行に対応するアジャスタブル。
 ・ステンレス製4本ボルトのセーフティシステム。



BHS-30
FREEDOM フリーダム
 税込価格(本体価格) **¥6,090**(¥5,800)

品番	エクステンション	アングル	クランプ径	ステアチューブ径
682220	50mm	5°	25.4mm	28.6mm

・2014アルミニウム合金製で鍛造製のワンピース構造。
 ・ステンレス製4本ボルトのセーフティシステム。

BHS-31
FREEDOM フリーダム
 税込価格(本体価格) **¥6,090**(¥5,800)

品番	エクステンション	アングル	クランプ径	ステアチューブ径
682221	50mm	5°	31.8mm	28.6mm

・2014アルミニウム合金製で鍛造製のワンピース構造。
 ・ステンレス製4本ボルトのセーフティシステム。

BHS-33
FREESTEM フリーステム
 税込価格(本体価格) **¥6,720**(¥6,400)

品番	エクステンション	アングル	クランプ径	ステアチューブ径
682222	55mm	5°	31.8mm	28.6mm

・2014アルミニウム合金製で鍛造製のワンピース構造。
 ・CNC機械加工で軽量化を実現。
 ・アングル5°で完璧なハンドルポジションを確保。
 ・ステンレス製4本ボルトのセーフティシステム。

ステアチューブ径調節用シム

品番	スタック高さ	税込価格(本体価格)
688201	35.0mm	¥525(¥500)
688202	40.0mm	¥420(¥400)

・アヘッド式ステムで、ステアチューブ径を28.6mmから25.4mmに調節。

BBBステムデータ表

モデル名	カテゴリ	クランプ径	ステアチューブ径	アングル	参考重量	スタック	エクステンション 単位はmm																		
							55	50	60	70	75	80	90	95	100	110	115	120	130						
BHS-01 ULTRAFORCE	ロード/MTB	31.8mm	28.6mm	6°	129g	40mm			■	■		■	■		■	■									
BHS-02 CARBONFORCE	ロード/MTB	31.8mm	28.6mm	6°	137g	41mm			■	■		■	■		■	■									
BHS-03 MOUNTAINFORCE	MTB	25.4mm	28.6mm	6°	140g	40mm			■	■		■	■		■	■									
BHS-04 MOUNTAINFORCE 35D	MTB	25.4mm	28.6mm	35°	143g	41mm				■					■	■									
BHS-05 CABONFORCE MTB	MTB	26.0mm	28.6mm	6°	134g	41mm			■	■		■	■		■	■									
BHS-06 RACEFORCE	ロード	26.0mm	28.6mm	6°	123g	40mm			■	■		■	■		■	■									
BHS-07 ROADFORCE	ロード	26.0mm	28.6mm	6°	147g	40mm			■	■		■	■		■	■									
BHS-08 ROADFORCE OS	ロード	31.8mm	28.6mm	6°	162g	40mm			■	■		■	■		■	■									
BHS-17 QUATROFORCE	ロード/MTB	31.8mm	28.6mm	8°	190g	40mm				■					■	■									
BHS-41 QUATROFORCE 35D	ロード/MTB	31.8mm	28.6mm	35°	190g	46mm				■															

GRIPS

グリップ



急カーブを曲ったり、長距離を走ったり、オフロードを探索したり、山で登ったり下ったり、スポーツバイクには数多くの走行条件が存在しますが、BBBにはそれぞれの条件に対応したグリップが揃っていて、確実にハンドルをホールドしバイクをコントロールできます。



■SCREW-ON INTERFACE
スクリューオン インターフェイス
グリップを確実にハンドルに固定し、奇酷な使用条件でもグリップがハンドルバーから外れません。



BHG-24
ERGOGRIP エルゴグリップ

品番	税込価格(本体価格)
442506	¥1,575(¥1,500)

長さ：123mm
カラー：ブラック/グレー
・ジェルが入ったクレイトンラバーでソフトな握り心地。
・人間工学に基づいたデザインで手のひらに完全にフィット。
・表面に滑り止めの特別加工。
・しっかり締るエンドキャップ付。



BHG-13S
ERGOFIX M エルゴフィックス S

品番	税込価格(本体価格)
441578	¥2,310(¥2,200)

長さ：135mm
適合：小さな手
カラー：ブラック
・クレイトンラバー素材で人間工学に基づいたデザイン。
・手のひらに完全にフィットし、ソフトな握り心地。
・ハンドルバーから外れないスクリューオンインターフェイス。
・ERGOSTICKS (BBE-15) パーエンドとは完全に合体。
・しっかり締るエンドキャップ付。



BHG-13M
ERGOFIX M エルゴフィックス M

品番	税込価格(本体価格)
441577	¥2,310(¥2,200)

長さ：135mm
適合：大きな手
カラー：ブラック
・クレイトンラバー素材で人間工学に基づいたデザイン。
・手のひらに完全にフィットし、ソフトな握り心地。
・ハンドルバーから外れないスクリューオンインターフェイス。
・ERGOSTICKS (BBE-16) パーエンドとは完全に合体。
・しっかり締るエンドキャップ付。



BHG-41S
ERGOSET S エルゴセットS

品番	税込価格(本体価格)
441573	¥4,410(¥4,200)

長さ：135×100mm
適合：小さな手
カラー：ブラック
・ERGOFIX S (BHG-13S) グリップとERGOSTICKS S (BBE-16) パーエンドとのコンビネーションセット。
・クレイトンラバー素材で人間工学に基づいたデザイン。
・手のひらに完全にフィットし、グリップとパーエンドが一体化したソフトな握り心地。

BHG-41M
ERGOSET M エルゴセットM

品番	税込価格(本体価格)
441574	¥4,410(¥4,200)

長さ：135×110mm
適合：大きな手
カラー：ブラック
・ERGOFIX M (BHG-13M) グリップとERGOSTICKS M (BBE-15) パーエンドとのコンビネーションセット。
・クレイトンラバー素材で人間工学に基づいたデザイン。
・手のひらに完全にフィットし、グリップとパーエンドが一体化したソフトな握り心地。



BHG-14S
TWISTFIX S ツイストフィックスS

品番	税込価格(本体価格)
442501	¥2,310(¥2,200)

長さ：92mm×1/135mm×1
カラー：ブラック
・GRIPSHIFTER、REVOSHIFT、内装ハブギアなどのシフターに対応。
・人間工学に基づいたデザインで、手のひらが完全にフィットしソフトな握り心地。
・ハンドルバーから外れないスクリューオンインターフェイス。
・しっかり締るエンドキャップ付。
・ELGOSTICKS (BBE-16) パーエンドとは完全に合体。



BHG-15S
TWISTFIX S ツイストフィックスS

品番	税込価格(本体価格)
442502	¥2,310(¥2,200)

長さ：135mm
カラー：ブラック
・GRIPSHIFTER、REVOSHIFT、内装ハブギアなどのシフターに対応。
・人間工学に基づいたデザインで、手のひらが完全にフィットしソフトな握り心地。
・ハンドルバーから外れないスクリューオンインターフェイス。
・しっかり締るエンドキャップ付。
・ELGOSTICKS (BBE-16) パーエンドとは完全に合体。

BHG-18
FOAMFIX フォームフィックス

品番	カラー	税込価格(本体価格)
441560	ライトグレー	¥2,940(¥2,800)
441561	グレー	
441562	ホワイト	

長さ：130mm
・快適な握り心地。
・ソフトなフォーム素材によって衝撃や振動を吸収。
・ハンドルバーから外れないスクリューオンインターフェイス。
・しっかり締るエンドキャップ付。



BHG-05
FIX-IT フィックスイット

品番	税込価格(本体価格)
441570	¥1,575(¥1,500)

長さ：130mm
カラー：ブラック
・頑強で激しい使用に耐える設計。
・ハンドルバーから外れないスクリューオンインターフェイス。
・表面のエルゴノミックBBB模様が濡れたときでも滑りを防止。

BHG-09
FREEGRIP フリーグリップ

品番	税込価格(本体価格)
441572	¥1,260(¥1,200)

長さ：125mm
カラー：ブラック
・クレイトンラバーとジェル素材のデュアルデンシティの2重構造で衝撃と振動を減衰。
・人間工学に基づいたフリーライド模様が濡れたときでも滑りを防止。

BHG-06
DUALGRIP デュアルグリップ

品番	カラー	税込価格(本体価格)
441550	ライトグレー	¥1,260(¥1,200)
441551	グレー	
441552	ホワイト	

長さ：125mm
・人間工学に基づいたデザインとデュアルデンシティの2重構造でソフトな握り心地。
・腕と上半身の疲労を軽減。
・表面の特殊な模様が滑りを防止し確実にホールドできます。

BHG-07
DUALGRIP デュアルグリップ

品番	カラー	税込価格(本体価格)
441555	ライトグレー	¥1,260(¥1,200)
441556	グレー	
441557	ホワイト	

長さ：102mm

BHG-23
TWISTGRIP ツイストグリップ

品番	税込価格(本体価格)
442504	¥840(¥800)

長さ：92mm×1/130mm×1
・クレイトンラバー素材でソフトな握り心地。
・GRIPSHIFTERやREVOSHIFTに対応。



BHG-28
FORMGRIP フォームグリップ

品番	税込価格(本体価格)
442521	¥945(¥900)

長さ：135mm
カラー：ブラック
・快適な握り心地。
・ソフトなフォーム素材によって衝撃や振動を軽減。
・しっかり締るエンドキャップ付。



BHG-16
LEATHERFIX レザーフィックス

品番	税込価格(本体価格)
442510	¥3,990(¥3,800)

長さ：135mm
カラー：ブラック
・本革製カバー。
・内部はクレイトンラバー素材で人間工学に基づいたデザイン。
・手のひらに完全にフィットしソフトな握り心地。
・ハンドルバーから外れないスクリューオンインターフェイス。
・ERGOSTICKS (BBE-16) パーエンドと完全に合体。
・しっかり締るエンドキャップ付。



BHG-26
EXCLUSIVE エクスクルーシブ

品番	カラー	税込価格(本体価格)
442511	ブラック	¥3,360(¥3,200)
442518	ブラウン	

長さ：128mm
・本革製カバー。
・衝撃や振動を軽減させる快適なフォーム入り。
・手のひらに完全にフィットしソフトな握り心地。
・高品質な縫製で激しい使用でもほつれない。
・しっかり締るエンドキャップ付。



BHG-27
MULTIFOAM マルチフォーム

品番	税込価格(本体価格)
442500	¥945(¥900)

長さ：400mm
カラー：ブラック
・高品質のフォーム素材で、衝撃や振動を軽減し、快適な握り心地。
・しっかり締るエンドキャップ付。
・MULTIBAR (BHB-30) ハンドルバーに適合。



BHG-29
EXCLUSIVE エクスクルーシブ

品番	カラー	税込価格(本体価格)
442522	ブラック	¥7,350(¥7,000)
442523	ブラウン	

長さ：400mm
・本皮製カバー。
・衝撃や振動を軽減させる快適なフォーム入り。
・高品質な縫製で激しい使用でもほつれない。
・しっかり締るエンドキャップ付。
・MULTIBAR (BHB-30) ハンドルバーに適合。

PROTECTION

プロテクション



BBP-50/BBP-51
BIKESKIN バイクスキン

BBB	品番	デザイン	税込価格(本体価格)
BBP-50	035630	透明	¥630(¥600)
BBP-51	035635	カーボン模様	¥787(¥750)

・パーツとの接触で発生するフレームのダメージを防止。
・ステッカータイプで簡単に取り付け。
・耐久性と耐熱性があり全天候型。
・ソフトタイプ

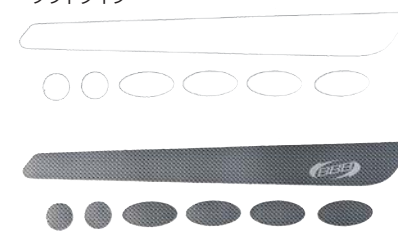

BBP-55
CLEARSKIN クリアスキン

BBP-56
CARBONSKIN カーボンスキン

BBB	品番	デザイン	税込価格(本体価格)
BBP-55	035636	透明	¥1,260(¥1,200)
BBP-56	035639	カーボン模様	¥1,890(¥1,800)

内容：チェーンステーガード×1、30mmパッド×4、20mmパッド×4
・塗装保護のための粘着性と耐久性があるパッド。
・耐久性があり全天候型。
・ハードタイプ

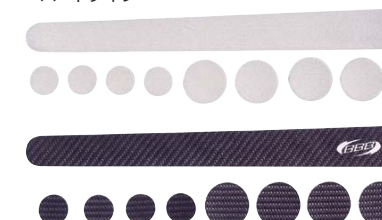

BBP-10
STAYGUARD ステーガード

品番	税込価格(本体価格)
035621	¥682(¥650)

サイズ：250×90×112mm
カラー：ブラック
・特別なカットデザインで大部分のチェーンステーションに適合。
・高品質で丈夫なネオプレン素材でチェーンステーを保護し、チェーンによるキズを防止。
・伸縮性のある素材なので完全にフィット。
・ペロクロストラップでしっかり固定。



BBP-11
STAYGUARD ステーガード

品番	税込価格(本体価格)
035625	¥1,417(¥1,350)

サイズ：280×60mm
カラー：ブラック
・BBBのロゴを刻印。
・内側を滑り防止素材で補強。
・高品質で丈夫なネオプレン素材でチェーンステーを保護し、チェーンによるキズを防止。
・伸縮性のある素材なので完全にフィット。
・ペロクロストラップでしっかり固定。



HANDLEBAR TAPE

ハンドルバーテープ

BHT-90S/91S/92S ENDCAPS エンドキャップ

BBB	品番	カラー	税込価格 (本体価格)
BHT-91S	447701	ブラック	¥262 (¥250)
BHT-90S	447703	シルバー	¥315 (¥300)
BHT-92S	447705	カーボン	¥525 (¥500)

- ・ドロップハンドルバーに使用するテープ止めエンドキャップ。
- ・2個1組。



BHT-91/92 CANDY BOX キャンディボックス

BBB	品番	カラー	税込価格 (本体価格)
BHT-91	447711	ブラック	¥9,450 (¥9,000)
BHT-92	447715	カーボン	¥42,000 (¥40,000)

- ・ドロップハンドルバーに使用するテープ止めエンドキャップ。
- ・250個入り。



BHT-10 LEATHER RIBBON レザーリボン

BBB	品番	カラー
BHT-1001	447391	ブラック
BHT-1002	447395	ホワイト

- ・本格的な本皮製素材。
- ・最高に快適な感触で通気性にすぐれている。
- ・握り心地ばかりでなく高級感あふれる外観。
- ・パーエンドキャップが含まれています。

BHT-02 ALU RIBBON アルリボン

BBB	品番	カラー
	447308	クローム

- ・最高級の合成コルク素材のため滑らず衝撃を吸収し、汗や水に強く、耐久性が高い。
- ・伸縮性があり接着剤でしっかり固定され、付属の補助テープとパーエンドキャップを使用し、簡単にハンドルバーに巻けます。
- ・キングサイズのハンドルバーに対応できる十分な長さ。
- ・パーエンドキャップが含まれています。



BHT-09 POWER RIBBON パワーリボン

BBB	品番	カラー
BHT-0901	447381	ブラック
BHT-0907	447385	ホワイト

- ・耐久性にすぐれたポリウレタン素材。
- ・表面は握りやすいソフトタッチ。
- ・薄いクッション材が内蔵されているために衝撃を吸収。
- ・パーエンドキャップが含まれています。

BHT-04 RACE RIBBONS レースリボン

BBB	品番	カラー
BHT-0402	447330	カーボンシルバー
BHT-0401	447331	カーボンブラック
BHT-0403	447332	カーボンレッド
BHT-0404	447334	カーボンブルー
BHT-0407	447335	カーボンホワイト
BHT-0406	447333	カーボンハイシルバー



- 参考重量：64g (1組)
- ・軽量のポリウレタン素材にカーボン模様。
 - ・伸縮性があり接着剤でしっかり固定され、付属の補助テープとパーエンドキャップを使用し、簡単にハンドルバーに巻けます。
 - ・キングサイズのハンドルバーに対応できる十分な長さ。
 - ・パーエンドキャップが含まれています。

BHT-01 RACE RIBBONS レースリボン

BBB	品番	カラー
BHT-0110	447310	グレー/コルク
BHT-0101	447311	ブラック
BHT-0103	447312	レッド
BHT-0102	447314	ブルー
BHT-0107	447315	ホワイト
BHT-0105	447319	イエロー
BHT-0116	447321	ブラック/コルク
BHT-0113	447322	ダークレッド
BHT-0112	447324	ダークブルー
BHT-0117	447325	ホワイト/コルク
BHT-0114	447329	ダークイエロー
BHT-0118	447326	ライトブルー
BHT-0119	447327	ベビーブルー
BHT-0124	447328	ピンク



- ・最高級の合成コルク素材のため滑らず衝撃を吸収し、汗や水に強く、耐久性が高い。
- ・伸縮性があり接着剤でしっかり固定され、付属の補助テープとパーエンドキャップを使用し、簡単にハンドルバーに巻けます。
- ・キングサイズのハンドルバーにも対応できる十分な長さ。
- ・パーエンドキャップが含まれています。



BHT-08 STYLE RIBBON スタイルリボン

BBB	品番	カラー
BHT-0803	447370	クールグレー
BHT-0801	447371	ブラック
BHT-0802	447375	ホワイト

- ・伝統的なデザインで、滑り止めのために中心部を縫製し、片側は孔明け加工。
- ・内側に薄いフォームラバーを入れて、衝撃吸収と汗や水に対する耐久性を強化。
- ・最高級の合成コルク素材のため耐久性が高い。
- ・伸縮性があり接着剤でしっかり固定され、付属の補助テープとパーエンドキャップを使用し、簡単にハンドルバーに巻けます。
- ・キングサイズのハンドルバーに対応できる十分な長さ。
- ・パーエンドキャップが含まれています。

BHT-07 LIGHT RIBBONS ライトリボン

BBB	品番	カラー
BHT-0703	447360	グレー
BHT-0701	447361	ブラック
BHT-0702	447365	ホワイト

- 参考重量：40g (1組)
- ・最高級の合成コルク素材のため滑らず衝撃を吸収し、汗や水に強く、耐久性が高い。
 - ・BBBのロゴが刻印された軽量タイプ。
 - ・伸縮性があり接着剤でしっかり固定され、付属の補助テープとパーエンドキャップを使用し、簡単にハンドルバーに巻けます。
 - ・キングサイズのハンドルバーに対応できる十分な長さ。
 - ・パーエンドキャップが含まれています。



BHT-05 RACE RIBBONS レースリボン

BBB	品番	カラー
BHT-0501	447341	ブラック/コルク
BHT-0513	447342	ダークレッド/コルク
BHT-0512	447344	ダークブルー/コルク
BHT-0507	447345	ホワイト/コルク
BHT-0514	447349	ダークイエロー/コルク
BHT-0535	447350	グレー
BHT-0531	447351	ブラック
BHT-0533	447352	ダークレッド
BHT-0532	447354	ダークブルー
BHT-0537	447355	ホワイト
BHT-0534	447359	ダークイエロー



- ・最高級の合成コルク素材のため滑らず衝撃を吸収し耐久性が高い。
- ・衝撃吸収をより高めるためにジェルを内蔵。
- ・伸縮性があり接着剤でしっかり固定され、付属の補助テープとパーエンドキャップを使用し、簡単にハンドルバーに巻けます。
- ・キングサイズのハンドルバーに対応できる十分な長さ。
- ・パーエンドキャップが含まれています。

BELLS

ベル



BBB-12 EASYFIT イージーフィット

品番	税込価格 (本体価格)
015003	¥683 (¥650)

- ・アルミニウム合金製で軽量。
- ・さまざまな位置に取り付けが可能。
- ・2種類のクイックリリース式のストラップであらゆる直径に対応。
- ・取り付け、取り外しが簡単。



バイクベルパーツ

品番	税込価格 (本体価格)
015000	¥262 (¥250)

- ・EASYFIT (BBB-12) 用ラバーストラップ。
- ・2種類 1組

BBB-13 BELLSPACE ベルスペース

品番	税込価格 (本体価格)
015005	¥1,260 (¥1,200)

- ・アルミニウム合金製で軽量。
- ・ヘッドパーツのステアチューブ径28.6×10mmのスペーサーと一体化し、ステアチューブに取り付け。
- ・ハンドルバー部分のスペースが確保されます。

BBB-12D EASYFIT DISPLAY BOX

品番	税込価格 (本体価格)
015009	¥12,600 (¥12,000)

- ・20個展示用ボックス。



SEATPOSTS

シートポスト



■DUAL BOLD ADJUSTABLE CLAMP
デュアルボールド アジャスタブルクランプ
アングルの微調整が可能で、サドルを適正な位置に固定。クランプで締め付ける時にかかる力はサドルのレールに均等にかけられます。



■2-SCREW MICRO-ADJUST SYSTEM
2本ボルト マイクロアジャストシステム
アングルの微調整が可能で、サドルを適正な位置に固定。2本ボルト構造のため1本ボルト方式に比較してより強く締め付けられます。



BSP-34
FULLPOST フルポスト

品番	外径	税込価格(本体価格)
659325	31.6mm	¥20,790(¥19,800)
659326	27.2mm	

カラー：ブラック
オフセット：15mm
長さ：300mm
参考重量：185g (27.2mm) / 202g (31.6mm)
・ロード
・インテグレート式フルカーボンファイバー。
・最軽量でありながら剛性と耐久性を保持。
・デュアルボールドアジャスタブルクランプ。

BSP-32
FIBERPOST II ファイバーポストII

品番	外径	税込価格(本体価格)
659308	27.2mm	¥11,550(¥11,000)
659309	31.6mm	

カラー：ブラック
オフセット：15mm
長さ：300mm
参考重量：224g (27.2mm) / 230g (31.6mm)
・ロード/MTB
・アルミニウム合金と融合したINCAカーボンファイバー製。
・剛性と耐久性を維持しながら軽量化を実現。
・ロープロファイルデザイン。
・デュアルボールドアジャスタブルクランプ。
・CARBONSTRANGLER (BSP-82) のクランプが付属。
27.2mm : 31.8mm
31.6mm : 34.9mm



BSP-33
FIBERPOST II ファイバーポストII

品番	外径	税込価格(本体価格)
659311	27.2mm	¥11,550(¥11,000)
659312	31.6mm	

カラー：ブラック
オフセット：15mm
長さ：400mm
参考重量：284g (27.2mm) / 302g (31.6mm)
・ロード/MTB
・チューブの部分はアルミニウム合金をカーボンファイバーで補強。
・苛酷な使用条件に対応する剛性と耐久性。
・ロープロファイルデザイン。
・デュアルボールドアジャスタブルクランプ。
・CARBONSTRANGLER (BSP-82) のクランプが付属。
27.2mm : 31.8mm
31.6mm : 34.9mm



BSP-25C
FIBERSCRAPER ファイバースクレイパー

品番	外径	税込価格(本体価格)
659315	27.2mm	¥10,290(¥9,800)
659316	31.6mm	

カラー：ブラック
オフセット：0mm
長さ：400mm
参考重量：270g (27.2mm) / 280g (31.6mm)
・ロード/MTB
・チューブの部分はアルミニウム合金をカーボンファイバーで補強。
・苛酷な使用条件に対応する剛性と耐久性。
・2本ボルトマイクロアジャストシステム。

BSP-21
ALUSCRAPER アルスクレイパー

品番	外径	税込価格(本体価格)
657296	27.2mm	¥5,775(¥5,500)
657297	31.6mm	

カラー：ブラック
オフセット：0mm
長さ：400mm
参考重量：246g (27.2mm) / 296g (31.6mm)
・ロード/MTB
・2014アルミニウム合金製3次元加工によるワンピースデザイン。
・2本ボルトマイクロアジャストシステム。



BSP-22
FREESCRAPER フリースクレイパー

品番	外径	税込価格(本体価格)
657298	27.2mm	¥5,775(¥5,500)
657299	31.6mm	

カラー：ブラック
オフセット：0mm
長さ：400mm
参考重量：255g (27.2mm) / 279g (31.6mm)
・MTB/フリーライド
・2014アルミニウム合金製3次元加工によるワンピースデザインで、苛酷な条件に対応する十分な強度。
・強度を高めるため内部は楕円形状。
・2本ボルトマイクロアジャストシステムでクランプは8mmレールに適合。



BSP-12
TOPPOST トップポスト

品番	外径	税込価格(本体価格)
657294	27.2mm	¥4,725(¥4,500)
657295	31.6mm	

カラー：ブラック
オフセット：15mm
長さ：400mm
参考重量：254g (27.2mm) / 304g (31.6mm)
・MTB
・軽量ロープロファイルデザイン。
・6061アルミニウム合金製ダブルバテッドチューブ。
・デュアルボールドアジャスタブルクランプ。

BSP-11
ROADPOST ロードポスト

品番	外径	カラー	税込価格(本体価格)
659301	27.2mm		¥4,410(¥4,200)
659302	31.6mm	ブラック	
659303	27.2mm		
659304	31.6mm	シルバー	

オフセット：15mm
長さ：300mm
参考重量：235g (27.2mm) / 275g (31.6mm)
・ロード
・軽量ロープロファイルデザイン。
・6061アルミニウム合金製のダブルバテッドチューブ。
・デュアルボールドアジャスタブルクランプ。

BSP-20
SKYSCRAPER スカイズクレイパー

税込価格(本体価格) ¥3,360(¥3,200)

品番	外径	品番	外径	品番	外径
657300	25.0mm	657310	27.2mm	657320	30.4mm
657301	25.4mm	657311	28.6mm	657321	30.6mm
657302	25.6mm	657312	28.8mm	657322	30.8mm
657303	25.8mm	657313	29.0mm	657323	30.9mm
657304	26.0mm	657314	29.2mm	657324	31.0mm
657305	26.2mm	657315	29.4mm	657325	31.1mm
657306	26.4mm	657316	29.6mm	657326	31.2mm
657307	26.6mm	657317	29.8mm	657327	31.3mm
657308	26.8mm	657318	30.0mm	657328	31.4mm
657309	27.0mm	657319	30.2mm		

カラー：ブラック
オフセット：0mm
長さ：400mm
参考重量：378g
・MTB
・6061アルミニウム合金鍛造製。
・2本ボルトマイクロアジャストシステム。

CLAMPS

クランプ



BSP-84
QR FIX QRフィックス

品番	外径	税込価格(本体価格)
653111	28.6mm	¥3,360(¥3,200)
653113	31.8mm	
653114	34.9mm	

カラー：ブラック
・CNC精密加工のため精度が高くレバーの操作が容易。
・軽量な6061アルミニウム合金製。
・アルミニウム合金製シートポストに適合。



BSP-83
BOLTFIX ボルトフィックス

品番	外径	税込価格(本体価格)
653191	28.6mm	¥1,890(¥1,800)
653193	31.8mm	
653194	34.9mm	

カラー：ブラック
・バレルナットを使用したボルト式。
・カーボンファイバー及びアルミニウム合金製シートポストに適合。
・6061アルミニウム合金製。
・締め付けの力を均等に分散する構造。



BSP-82
CARBONSTRANGLER カーボンストラングラー

品番	外径	税込価格(本体価格)
653186	28.6mm	¥1,365(¥1,300)
653188	31.8mm	
653189	34.9mm	

カラー：ブラック
・カーボンファイバー及びアルミニウム合金製シートポストに適合。
・ボルト式。
・6061アルミニウム合金製。
・締め付けの力を均等に分散する構造。



BSP-81
THELEVER ザレバー

品番	外径	税込価格(本体価格)
653116	28.6mm	¥997(¥950)
653118	31.8mm	
653119	34.9mm	

カラー：ブラック
・アルミニウム合金製シートポストに適合。
・シートポストの上下移動が簡単なクイックリリース方式。
・6061アルミニウム合金製。



BSP-80
THESTRANGLER ザストラングラー

品番	外径	税込価格(本体価格)
653196	28.6mm	¥840(¥800)
653198	31.8mm	
653199	34.9mm	

カラー：ブラック
・アルミニウム合金製シートポストに適合。
・ボルト式。
・6061アルミニウム合金製。



BSP-90
SHIFTFIX シフトフィックス

品番	外径	税込価格(本体価格)
653151	31.8mm	¥1,575(¥1,500)
653154	34.9mm	

カラー：ブラック
参考重量：18g (31.8mm)
・アルミニウム合金製のフロントディレクターブラケット。

QUICK RELEASES

クイックリリース



BQR-01
WHEELBLOCK ホイールブロック

品番	カラー	税込価格(本体価格)
524880	シルバー	¥1,890(¥1,800)
524881	ブラック	

参考重量：114g
材質：アルミニウム合金



BQR-02
WHEELBLOCK ホイールブロック

品番	税込価格(本体価格)
524885	¥2,940(¥2,800)

参考重量：110g
材質：アルミニウム合金
表面仕上：カーボンファイバー模様



BQR-03
WHEELFIXED ホイールフィックス

品番	税込価格(本体価格)
524890	¥1,890(¥1,800)

参考重量：78g
・ヘキサレンチで締め付ける方式。
・車輪の盗難を防止。
・走行中に草木にレバーが引っ掛り、車輪が外れるアクシデントも防止。
・耐久性があり軽量なアルミニウム合金製。

サイズ：(F) 100×(R) 135mm
・MTB/クロス/ (カットすればロードにも対応)。
・耐久性があり軽量なアルミニウム合金製。
・手におさまり締め付けやすく、走行時に障害物に引っ掛からない特別デザインのレバー形状。
・軸やパネはサビに強い耐食性素材を使用。

CLAMPS/QUICK RELEASES

SADDLES

サドル

BBBのサドルは、荒れた路面を走行した際発生する衝撃や振動を吸収する最適な条件を科学的に解明しています。拘束されない自由なペダリングと体重の移動に対して、人間工学に基づいて設計されたBBBのサドルはより快適な乗り心地を提供します。

CTL

CTL SPECIFICATION

CTLスペシャルフィケーション

サドルの品質の向上と軽量化のための特別な組合せ。
C=カーボンファイバーで補強したベース。
T=チタニウム合金とクロモリ、2種類の材質を 組合せた軽量レールは、位置調節用目盛付。
L=天然レザーカバー。

DTL

DTL SPECIFICATION

DTLスペシャルフィケーション

サドルの品質の向上と軽量化のための特別な組合せ。
D=2重構造の衝撃吸収方法で路面からのショックを吸収。
T=チタニウム合金とクロモリ、2種類の材質を組合せた軽量レールは、位置調節用目盛付。
L=天然レザーカバー。



BSD-51 SUPREMEBASE シュプリムベース

品番	カラー	税込価格(本体価格)
651693	ブラック	¥13,440 (¥12,800)
651694	ホワイト	

参考重量：255g
 ・ロード
 ・コンフォートジオメトリーの採用であらゆる状況で快適な乗り心地が実現する新設計。
 ・高密度で超軽量のフォーム材を使用。

CTL



BSD-08 ANATOMICDESIGN CTL アナトミックデザイン CTL

品番	税込価格(本体価格)
651663	¥12,390 (¥11,800)

カラー：ブラック
 参考重量：208g
 ・ロード/MTB
 ・コンフォートジオメトリーの採用であらゆる状況下で快適な乗り心地を実現する新設計。
 ・アナトミックホールデザイン。
 ・高密度で超軽量のフォーム材を使用。

CTL



BSD-08 ANATOMICDESIGN アナトミックデザイン

品番	カラー	税込価格(本体価格)
651658	ブラック	¥7,560 (¥7,200)
651665	ホワイト	

参考重量：225g
 ・ロード/MTB
 ・コンフォートジオメトリーの採用であらゆる状況下で快適な乗り心地が実現する新設計。
 ・アナトミックホールデザイン。
 ・高密度で超軽量のフォーム材を使用。
 ・グラスファイバーで補強した軽量で丈夫なベース。
 ・位置調節用の目盛付クロモリスチール製レール。

COMFORTITE GEOMETRY コンフォートライトジオメトリー

既存の大部分のサドルは乗員の体重を支える事だけを考えて作られています。BBBのサドルは次の次元にステップアップして、いろいろな走行条件で要求される課題も解決し、快適な乗り心地が実現する新設計です。

DOUBLE-DENSITY TECHNOLOGY ダブルデンシティーテクノロジー

内部のクッション材は外側がやや硬く内側が軟かい2重構造になっており、衝撃や振動を吸収し身体への圧迫を最小限にとどめます。

ANATOMIC HOLE DESIGN アナトミックホールデザイン

サドルの中間部分に配置された特別の穴は、人間の身体で最も敏感な部分との接触を防ぎ、必要な圧迫を除外します。

MEMORY FORM メモリーフォーム

クッションのために使用されているスーパーソフトフォーム材は座る人の身体に順応し、路面からの振動を高率的に吸収します。

DESIGNED FOR MEN 男性向けデザイン

前後に長く幅の狭い形状によって、しっかり支えてぐらつかず最適な条件で身体に適合します。

DESIGNED FOR WOMEN 女性向けデザイン

幅の広い形状が快適に女性の身体に適合し、前後に短い形状が乗り降りを容易にします。



BSD-52 SUPREMEBASE ANATOMIC シュプリムベースアナトミック

品番	カラー	税込価格(本体価格)
651695	ブラック	¥13,440 (¥12,800)
651696	ホワイト	

参考重量：254g
 ・ロード
 ・コンフォートジオメトリーの採用であらゆる状況で快適な乗り心地が実現する新設計。
 ・アナトミックホールデザイン。
 ・高密度で超軽量のフォーム材を使用。

CTL



BSD-09 COMPDESIGN CTL コンプレデザイン CTL

品番	税込価格(本体価格)
651673	¥12,390 (¥11,800)

カラー：ブラック
 参考重量：199g
 ・ロード/MTB
 ・コンフォートジオメトリーの採用であらゆる状況下で快適な乗り心地を実現する新設計。
 ・高密度で超軽量のフォーム材を使用。

CTL



BSD-07 ANATOMICBASE DTL アナトミックベース DTL

品番	カラー	税込価格(本体価格)
651690	ブラック	¥12,600 (¥12,000)
651691	ホワイト	

参考重量：255g
 ・ロード/MTB
 ・コンフォートジオメトリーの採用であらゆる状況下で快適な乗り心地が実現する新設計。
 ・アナトミックホールデザイン。

DTL



BSD-05 COMPDESIGN コンプレデザイン

品番	カラー	税込価格(本体価格)
651671	ブラック	¥7,140 (¥6,800)
651675	ホワイト	

参考重量：220g
 ・ロード/MTB
 ・コンフォートジオメトリーの採用であらゆる状況下で快適な乗り心地が実現する新設計。
 ・アナトミックホールデザイン。
 ・高密度で超軽量のフォーム材を使用。
 ・グラスファイバーで補強した軽量で丈夫なベース。
 ・位置調節用の目盛付クロモリスチール製レール。



BSD-06 ULTRABASE DTL DELUXE ウルトラベース DTL デラックス

品番	税込価格(本体価格)
651686	¥10,500 (¥10,000)

カラー：ブラック
 参考重量：255g
 ・ロード/MTB
 ・コンフォートジオメトリーの採用であらゆる状況下で快適な乗り心地を実現する新設計。

DTL



BSD-06 ULTRABASE ウルトラベース

品番	カラー	税込価格(本体価格)
651680	ブラック	¥6,825 (¥6,500)
651681	ホワイト	

参考重量：260g
 ・ロード/MTB
 ・コンフォートジオメトリーの採用であらゆる状況下で快適な乗り心地が実現する新設計。
 ・衝撃吸収素材が埋め込まれたベースと、補強されたクッション素材の2重構造で路面からのショックを吸収。
 ・位置調節用目盛付レール。



BSD-04 ANATOMICRACE アナトミックレース

品番	税込価格(本体価格)
651655	¥5,040 (¥4,800)

参考重量：268g
 ・男性向け



BSD-05 ANATOMICRACE アナトミックレース

品番	税込価格(本体価格)
651656	¥5,040 (¥4,800)

参考重量：264g
 ・女性向け
 カラー：ブラック
 ・コンフォートジオメトリーの採用であらゆる状況下で快適な乗り心地を実現する新設計。
 ・アナトミックホールデザイン。
 ・軽量フォーム材を使用。
 ・丈夫なケーブラーでの補強。
 ・位置調整用の目盛付クロモリスチール製レール。
 ・サイドを保護するバンパー。



BSD-07 ANATOMICBASE アナトミックベース

品番	カラー	税込価格(本体価格)
651687	ブラック	¥8,190 (¥7,800)
651688	ホワイト	

参考重量：250g
 ・ロード/MTB
 ・コンフォートジオメトリーの採用であらゆる状況下で快適な乗り心地が実現する新設計。
 ・アナトミックホールデザイン。
 ・衝撃吸収材が埋め込まれたベースと、補強されたクッション素材の2重構造で路面からのショックを吸収。
 ・位置調節用目盛レール。



BSD-06 ULTRABASE DTL ウルトラベース DTL

品番	カラー	税込価格(本体価格)
651683	ブラック	¥10,290 (¥9,800)
651684	ホワイト	

参考重量：250g
 ・ロード/MTB
 ・コンフォートジオメトリーの採用であらゆる状況下で快適な乗り心地が実現する新設計。

DTL



BSD-03 COMPSEAT コンプシート

品番	税込価格(本体価格)
651651	¥4,725 (¥4,500)

カラー：ブラック
 参考重量：264g
 ・ロード/MTB
 ・コンフォートジオメトリーの採用であらゆる状況下で快適な乗り心地を実現する新設計。
 ・軽量フォーム材の使用で軽量化を実現すると同時に股ずれなども防止。
 ・丈夫なケーブラーでの補強。
 ・位置調整用の目盛付クロモリスチール製レール。



BSD-18 BREATHDENSITY プレスデンシティー

品番	税込価格(本体価格)
651644	¥5,040 (¥4,800)

カラー：ブラック
 ・男性向け



BSD-19 BREATHDENSITY プレスデンシティー

品番	税込価格(本体価格)
651645	¥5,040 (¥4,800)

カラー：ブラック
 ・女性向け
 ・快適性を追求したスポーツタイプ。
 ・通気性と柔軟性にすぐれた素材を立体裁断したカバーは湿気を外部に放出します。
 ・身体の圧迫を最小限にとどめるダブルデンシティーテクノロジー。
 ・コンフォートジオメトリーの採用であらゆる状況で快適な乗り心地が実現する新設計。
 ・サテンシルバーカラーのレールとサイドを保護するバンパー。

SADDLES

SADDLES



BSD-35 ULTRACOMFORT

品番	税込価格(本体価格)
651620	¥7,140 (¥6,800)

- カラー：ブラック
- ・アナトミックデザイン。
 - ・超快適設計。
 - 1.路面からの衝撃を吸収するエラストマーサスペンション。
 - 2.ジェルが内蔵され長距離走行に対応。
 - 3.ソフトフォーム材が身体に対応し路面から振動を吸収。
 - ・防水処理されたツートンカラーの合成皮革カバー。
 - ・身体への圧迫を最小限にとどめるダブルデンシティーテクノロジー。
 - ・コンフォートジオメトリーの採用であらゆる状況化で快適な乗り心地が実現する新設計。
 - ・サテンシルバーのレールとサイドを保護するバンパー。



BSD-36 ULTRASHAPE

品番	税込価格(本体価格)
651621	¥7,140 (¥6,800)

- カラー：ブラック
- ・アナトミックホールデザイン。
 - ・超快適設計。
 - 1.路面からの衝撃を吸収するエラストマーサスペンション。
 - 2.ジェルが内蔵され長距離走行に対応。
 - 3.ソフトフォーム材が身体に対応し路面から振動を吸収。
 - ・防水処理されたツートンカラーの合成皮革カバー。
 - ・身体への圧迫を最小限にとどめるダブルデンシティーテクノロジー。
 - ・コンフォートジオメトリーの採用であらゆる状況化で快適な乗り心地が実現する新設計。
 - ・サテンシルバーのレールとサイドを保護するバンパー。



BSD-40 FREEBASE

品番	税込価格(本体価格)
651625	¥6,300 (¥6,000)

- カラー：ブラック/グレー
- ・奇酷な使用条件にも対応し、フリーライドに最適。
 - ・体重の移動がしやすく、ジャンプ時にもグリップが良好な全長28cmロングタイプ。
 - ・転倒時に破損しやすい部分はケブラー素材を使用。
 - ・防水処理された高品質の縫製。
 - ・サイドを保護するバンパー。
 - ・位置調整用の目盛付クロモリスチール製レール。



BSD-33 WEATHER COMFORT

品番	税込価格(本体価格)
651618	¥7,140 (¥6,800)

- カラー：ブラック
- ・アナトミックデザイン。
 - ・路面からの衝撃を吸収するエラストマーサスペンションによって快適な乗り心地。
 - ・防水処理されたツートンカラーの合成皮革カバー。
 - ・身体への圧迫を最小限にとどめるダブルデンシティーテクノロジー。
 - ・コンフォートジオメトリーの採用であらゆる状況化で快適な乗り心地が実現する新設計。
 - ・サテンシルバーカラーのレールとサイドを保護するバンパー。



BSD-34 WEATHER SHAPE

品番	税込価格(本体価格)
651619	¥6,090 (¥5,800)

- カラー：ブラック
- ・アナトミックホールデザイン。
 - ・路面からの衝撃を吸収するエラストマーサスペンションによって快適な乗り心地。
 - ・防水処理されたツートンカラーの合成皮革カバー。
 - ・身体への圧迫を最小限にとどめるダブルデンシティーテクノロジー。
 - ・コンフォートジオメトリーの採用であらゆる状況化で快適な乗り心地が実現する新設計。
 - ・サテンシルバーカラーのレールとサイドを保護するバンパー。



BSD-41 MOUNTAINBASE

品番	税込価格(本体価格)
651627	¥6,090 (¥5,800)

- カラー：ブラック
- ・フリーライド/フォークロス。
 - ・体重の移動がしやすく、ジャンプ時にもグリップが良好な全長28cmロングタイプ。
 - ・奇酷な使用条件でも破損しない丈夫な素材を採用。
 - ・位置調整用の目盛付クロモリスチール製レール。



BSD-12 MULTIDENSITY

品番	税込価格(本体価格)
651642	¥4,200 (¥4,000)

- カラー：ブラック
- ・アナトミックホールデザイン。
 - ・衝撃吸収素材が埋め込まれたベースと、補強されたクッション素材の2重構造で路面からのショックを吸収。
 - ・側面は丈夫な合成皮革で補強。
 - ・耐久性のある高品質な縫製。
 - ・コンフォートジオメトリーの採用であらゆる状況下で快適な乗り心地を実現する新設計。
 - ・サイドを保護するバンパー。



BSD-13 MULTIDENSITY

品番	税込価格(本体価格)
651643	¥4,200 (¥4,000)

- ・女性向け



BSD-37 COMFORTDENSITY

品番	税込価格(本体価格)
651622	¥3,990 (¥3,800)

- カラー：ブラック
- ・耐久性を高めるためにケブラーを内蔵した柔軟なつや消しのカバー。
 - ・高品質の縫製で長期の使用でも型崩れしない。
 - ・身体への圧迫を最小限にとどめるダブルデンシティーテクノロジー。
 - ・コンフォートジオメトリーの採用で、あらゆる状況化で快適な乗り心地が実現する新設計。
 - ・サテンシルバーカラーのレールとサイドを保護するバンパー。



BSD-38 COMFORTDENSITY

品番	税込価格(本体価格)
651623	¥3,990 (¥3,800)

- ・女性向け

BSD-24 SOFTSHAPE

品番	税込価格(本体価格)
651634	¥6,090 (¥5,800)

- カラー：ブラック
- ・アナトミックホールデザイン。
 - ・路面からの衝撃を吸収するエラストマーサスペンション。
 - ・柔軟なメモリーフォームの採用でソフトな乗り心地。
 - ・衝撃吸収素材が埋め込まれたベースと、補強されたクッション素材の2重構造で路面からのショックを吸収。
 - ・丈夫なツートンカラーの合成皮革のカバー。
 - ・防水処理された高品質の縫製。
 - ・コンフォートジオメトリーの採用であらゆる状況下で快適な乗り心地を実現する新設計。
 - ・サイドを保護するバンパー。



BSD-25 SOFTCOMFORT

品番	税込価格(本体価格)
651635	¥5,250 (¥5,000)

- カラー：ブラック
- 参考重量：199g
- ・アナトミックホールデザイン。
 - ・路面からの衝撃を吸収するエラストマーサスペンション。
 - ・柔軟なメモリーフォームの採用でソフトな乗り心地。
 - ・衝撃吸収素材が埋め込まれたベースと、補強されたクッション素材の2重構造で路面からのショックを吸収。
 - ・丈夫なツートンカラーの合成皮革のカバー。
 - ・防水処理された高品質の縫製。
 - ・コンフォートジオメトリーの採用であらゆる状況下で快適な乗り心地を実現する新設計。
 - ・サイドを保護するバンパー。



BSD-26 BASESHAPE

品番	税込価格(本体価格)
651636	¥3,150 (¥3,000)

- カラー：ブラック
- ・路面からの衝撃を吸収するソフトフォームを使用。
 - ・丈夫なツートンカラーの合成皮革のカバー。
 - ・耐久性のある高品質の縫製。
 - ・サイドを保護するバンパー。



FENDERS

フェンダー

COMPOSITE MATERIAL

コンボジットマテリアル

数種のプラスチックで合成された素材は、軽量でありながら強靱で耐久性にすぐれ、石や泥などの衝撃にも強く、奇酷に使用しても簡単に破損しません。

FIT-TIGHT QUICK RELEASE

フィットタイトクイックリリース

簡単にシートポストに取り付けられて調節も可能。ウェットの状態でも滑らず、長期間使用しても緩みません。



BFD-21FB BRACKET

品番	税込価格(本体価格)
365277	¥577 (¥550)

- カラー：ブラック
- サイズ：ロング (+10mm)
- ・ROADPROTECTOR (BFD-21F/R) 用ブラケット。



BFD-11F DIRTPROTECTOR II MTB

品番	税込価格(本体価格)
365291	¥2,415 (¥2,300)

- ・MTB用フロント。
- ・サスペンションフォークにも装着可能。
- ・クイックリリース方式で簡単にステアチューブに固定。適合ステアチューブ：18.5~25.4mm
- ・フラップ付コンボジットマテリアル製。

BFD-03 MUDCATCHER II

品番	税込価格(本体価格)
365281	¥1,155 (¥1,100)

- ・MTB用ダウンチューブ。
- ・直径76mmまでのダウンチューブに対応。
- ・コンボジットマテリアル製。
- ・ハンドルの操作を妨げない固定位置。
- ・2本のエラストマーストラップで装着。



BFD-21F ROADPROTECTOR

品番	税込価格(本体価格)
365296	¥1,680 (¥1,600)

- ・ロード用フロント。
- ・簡単なクイックリリース方式。フェンダー本体を外すと取付金具がバイクに残ります。
- ・水や汚れを防止。
- ・コンボジットマテリアル製。



BFD-11R DIRTPROTECTOR II MTB

品番	税込価格(本体価格)
365292	¥2,625 (¥2,500)

- ・MTB用リア。
- ・フィットタイトクイックリリースシステム。
- ・フラップ付コンボジットマテリアル製。



BFD-04 ROADCATCHER II

品番	税込価格(本体価格)
365283	¥2,047 (¥1,950)

- ・リア用。
- ・フィットタイトクイックリリースシステム。
- ・コンボジットマテリアル製。
- ・空気抵抗を最小限に抑えた空気力学的デザイン。
- ・すべてのシートポストとフレームサイズに対応。



BFD-01 RAINWARRIORS

品番	税込価格(本体価格)
365287	¥1,575 (¥1,500)

- ・大部分の26"と28" (700C) のスポーツバイクに対応。
- ・工学的にデザインされた形状で泥や水を防止。
- ・コンボジットマテリアル製。
- ・フロントとリア1組セット。



フェンダーパーツ マウンテンブラケット

品番	税込価格(本体価格)
BFD-01	365270
BFD-04/05R	365272 ¥630 (¥600)
BFD-03	365271
BFD-11R	365274 ¥682 (¥650)
BFD-21F	365275
BFD-21R	365276 ¥472 (¥450)

PEDALS

ペダル



■ADJUSTABLE RETENTION
アジャスタブル リテンション
ペダルに対し最適な位置に固定すると同時に安全を守ることが最も重要で、そのためにスプリングの強さが調節できます。

BPD-08
HIGHDYNAMIC ハイダイナミック

品番	税込価格 (本体価格)
571405	¥31,290 (¥29,800)

カラー：ホワイト
参考重量：199g
 ・究極のロード用クリップスタイプ。
 ・ボディはマグネシウム合金製、スピンドルはチタニウム合金製で超軽量。
 ・高密度で高品質のニードルベアリングが1個と2個のシールドベアリングを組み込み、滑らかな回転と耐久性を確保。
 ・シャフトとクリートとをできるだけ近づけた設計で、より力強い円滑なペダリングが実現。
 ・アジャスタブルリテンションシステム。
 ・COMPCLIP (BPD-03A) フローティングクリートが付属。



BPD-07
COMPDYNAMIC M コンブダイナミック M

品番	カラー	税込価格 (本体価格)
571400	グレー	¥14,490 (¥13,800)
571401	ブラック	

参考重量：236g
 ・マグネシウム合金の軽量ロード用クリップスタイプ。
 ・強度がすぐれたクロモリスピンドルに、1個のニードルベアリングと2個のシールドベアリングが組み込まれ、滑らかな回転と耐久性を確保。
 ・シャフトとクリートとをできるだけ近づけた設計で、より力強い円滑なペダリングが実現。
 ・アジャスタブルリテンションシステム。
 ・COMPCLIP (BPD-03A) フローティングクリートが付属。



BPD-05
ROADDYNAMIC ロードダイナミック

品番	カラー	税込価格 (本体価格)
571411	ブラック	¥11,340 (¥10,800)
571413	ポリッシュ	

参考重量：322g
 ・軽量で耐久性にすぐれたロード用クリップスタイプ。
 ・最高級カートリッジタイプのクロモリシャフト。
 ・独特のデザインでコーナリング時にも地面と十分なクリアランスを確保。
 ・アジャスタブルリテンションシステム。
 ・ROADCLIP (BPD-02A) フローティングクリートが付属。



BPD-03A
COMPCLIP コンブクリップ

品番	税込価格 (本体価格)
570383	¥2,310 (¥2,200)

・COMPDYNAMIC (BPD-05/07) に対応するロード用クリート。
 ・4.5" フローティングタイプ。

BPD-02A
ROADCLIP ロードクリップ

品番	税込価格 (本体価格)
570382	¥1,890 (¥1,800)

・LOOKペダルとROADDYNAMIC (BPD-05) に対応するロード用クリート。
 ・4.5" フローティングタイプ。

BPD-01
CLICK & GO クリック アンド ゴー

品番	税込価格 (本体価格)
570373	¥1,890 (¥1,800)

・SPD方式のシューズとペダルに対応するMTB用クリート。
 ・クロモリスチール製で軽くて丈夫、耐久性にもすぐれている。
 ・フロートは4"。
 ・簡単なクリックの着脱。
 ・堅いスチール製ボルトで簡単取付。



BPD-06
COMPDYNAMIC コンブダイナミック

品番	税込価格 (本体価格)
571423	¥12,390 (¥11,800)

カラー：ポリッシュ
参考重量：264g
 ・最高級ロード用クリップスタイプ。
 ・強度がすぐれたクロモリスピンドルに、1個のニードルベアリングと2個のシールドベアリングが組み込まれ、滑らかな回転と耐久性を確保。
 ・シャフトとクリートとをできるだけ近づけた設計で、より力強い円滑なペダリングが実現。
 ・アジャスタブルリテンションシステム。
 ・COMPCLIP (BPD-03A) フローティングクリートが付属。



BPD-11
MOUNTANGO マウンテンゴー

品番	カラー	税込価格 (本体価格)
574180	ポリッシュ	¥9,975 (¥9,500)
574181	ブラック	

参考重量：299g
 ・SPDに対応するMTBクリップスタイプ。
 ・テンションは調節可能で素早い着脱機構。
 ・CNC機械加工されたスピンドルとメンテナンスフリーのシールドベアリング。
 ・すぐれたマッドクリアランスのオープンデザイン。
 ・アジャスタブルリテンションシステム。
 ・CLICK&GO (BPD-01) のクリートが付属。



BPD-21
DUALCHOICE II デュアルチョイス II

品番	税込価格 (本体価格)
574101	¥7,875 (¥7,500)

・通常のシューズとSPDシューズ、両方のシューズに対応。
 ・片面はSPDに対応するMTBクリップスタイプ。
 ・強度がすぐれたクロモリスピンドルと完全防水のシールドベアリング内蔵でメンテナンスフリー。
 ・アジャスタブルリテンションシステム。
 ・CLICK&GO (BPD-01) のクリートが付属。



BPD-15
MOUNT & GO マウント アンド ゴー

品番	税込価格 (本体価格)
574115	¥2,310 (¥2,200)

・鍛造製アルミニウム合金のボディで耐久性がありながら軽量。
 ・強度にすぐれたクロモリスチール製スピンドル。
 ・濡れた状況でもスリップを防止する歯状デザイン。
 ・リフレクター付属。
 ・トルクリップ/トーストラップ装着可能。



BPD-32
MOUNTAINHIGH マウンテンハイ

品番	税込価格 (本体価格)
574135	¥3,150 (¥3,000)

参考重量：550g
 ・激しい乗車に耐える頑丈な構造。
 ・耐久性にすぐれたアルミニウム合金製ボディとクロモリスチール製スピンドル。
 ・着脱可能な滑り防止のピン。



BPD-26
EASYTREK イージートレック

品番	税込価格 (本体価格)
574126	¥1,260 (¥1,200)

・コンポジット製ワンピース構造で、耐久性にすぐれた軽量。
 ・両面のラバートレッドで滑りを防止したノンスリップタイプ。
 ・高品質のクロモリスチール製スピンドル。
 ・リフレクター装着。



BPD-17
CLASSICRIDE クラシックライド

品番	税込価格 (本体価格)
574117	¥3,990 (¥3,800)

・標準的なアルミニウム合金製ペダル。
 ・強度がすぐれたクロモリスピンドルと完全防水のシールドベアリング内蔵でメンテナンスフリー。
 ・濡れた状況でもスリップを防止する歯状デザイン。
 ・リフレクター付属。



BPD-16
BIGFEET ビッグフィート

品番	税込価格 (本体価格)
574116	¥2,310 (¥2,200)

・鍛造製アルミニウム合金のボディで耐久性がありながら軽量。
 ・強度にすぐれたクロモリスチール製スピンドル。
 ・濡れた状況でもスリップを防止する歯状デザイン。
 ・リフレクター付属。
 ・トルクリップ/トーストラップ装着可能。



BPD-29
COMFORTRIDER コンフォートライダー

品番	税込価格 (本体価格)
574127	¥2,940 (¥2,800)

・耐久性にすぐれたアルミニウム合金ボディとコンポジット製のゲージ。
 ・リフレクターを装着し夜間の安全に配慮。
 ・高品質のクロモリスピンドル。
 ・両面をラバートレッドで滑りを防止したノンスリップタイプ。



BPD-90
FEETREST フットレスト

品番	税込価格 (本体価格)
570377	¥1,575 (¥1,500)

・SPD方式のメカニズム部分に取り付け、通常のシューズが使用できるアダプター。
 ・簡単な取り付けと取り外し。
 ・リフレクター付属。



BPD-30
BIKE & TIGHT バイク アンド タイト

品番	税込価格 (本体価格)
581230	¥840 (¥800)

・耐久性にすぐれたナイロン製ストラップ。
 ・安全なロックオン構造の頑丈なバックル。
 ・あらゆる状況の中で強さを維持。

PEDALS

PEDALS

HEADPARTS

ヘッドパーツ

■36/45 DEGREES ANGULAR CON-TACT BEARING

36/45 ディグリース アンギュラーコンタクトベアリング

ヘッドパーツは2種類の方向から力を受けています。斜横方向からの力が「アンギュラーコンタクトフォース (ACF)」、上下方向からの力が「プレッシングフォース (PF)」で、この2方向からかかる力を効果的に分散させることがヘッドセットの耐久性と機能持続のために必要です。
 ・ACFに対応するためにアンギュラーコンタクトベアリングを使用しています。
 ・PFに対応するためにベアリングの接触角度は36°と45°の2種類を採用しています。いずれも構造計算上算出されたもので、36°は圧入式、45°はインテグレート式のヘッドパーツです。



BHP-08
INTEGRATED CARBON
インテグレートヘッドカーボン

品番	税込価格 (本体価格)
502235	¥15,750 (¥15,000)

カラー：ブラック
 ベアリング：φ41.8×6.5mm×45/45°
 ステアチューブ：φ28.6mmネジなし
 フォーク玉押：φ30mm
 適合：COMPAGNOLO

BHP-07
INTEGRATED CARBON
インテグレートヘッドカーボン

品番	税込価格 (本体価格)
502230	¥15,750 (¥15,000)

カラー：ブラック
 ベアリング：φ41.0×6.5mm×36/45°
 ステアチューブ：φ28.6mmネジなし
 フォーク玉押：φ30mm
 適合：CANECEK

〈BHP-08/BHP-07〉
 ・インテグレートタイプ。
 ・カーボンファイバーとステンレススチールの組合せ。
 ・密閉されたカートリッジシールドベアリングはメンテナンス不要。
 ・高さ20mmのカーボンファイバー製テーパー式スパーサーが付属。



BHP-04
INTEGRATED
インテグレート

品番	税込価格 (本体価格)
502215	¥5,250 (¥5,000)

カラー：ブラック
 ベアリング：φ41.8×6.5mm×45/45°
 ステアチューブ：φ28.6mmネジなし
 フォーク玉押：φ30mm
 適合：CAMPAGNOLO

・ロード用インテグレートタイプ。
 ・6061アルミニウム合金とステンレススチールの組合せ。
 ・密閉されたカートリッジシールドベアリングはメンテナンス不要。
 ・アルミニウム合金製トップキャップ。



BHP-05
INTEGRATED 3D
インテグレートヘッド3D

品番	税込価格 (本体価格)
502220	¥5,775 (¥5,500)

カラー：ブラック
 ベアリング：φ41.0×6.5mm×36/45°
 ステアチューブ：φ28.6mmネジなし
 フォーク玉押：φ30mm
 適合：CANECEK

BHP-06
INTEGRATED 3D
インテグレートヘッド3D

品番	税込価格 (本体価格)
502225	¥5,775 (¥5,500)

カラー：ブラック
 ベアリング：φ41.8×6.5mm×45/45°
 ステアチューブ：φ28.6mmネジなし
 フォーク玉押：φ30mm
 適合：CAMPAGNOLO

〈BHP-05/BHP-06〉
 ・インテグレートタイプ。
 ・6061アルミニウム合金とステンレススチールの組合せ。
 ・密閉されたカートリッジシールドベアリングはメンテナンス不要。
 ・高さ20mmのアルミニウム合金製テーパー式スパーサーとトップキャップが付属。



BHP-15
THREADAROUND
スレッドアラウンド

品番	カラー	税込価格 (本体価格)
502180	シルバー	¥4,725 (¥4,500)
502181	ブラック	

ステアチューブ：φ25.4mmネジ付き
 フォーク玉押：φ26.4mm
 上下ワシ：φ30.2mm
 ロックナット内径：φ22.2mm

〈BHP-15/BHP-16〉
 ・圧入式オーバーサイズタイプ。
 ・6061アルミニウム合金製。
 ・カートリッジ式シールドベアリングはメンテナンス不要。



BHP-10
SEMI-INTEGRATED
セミインテグレート

品番	税込価格 (本体価格)
502261	¥6,825 (¥6,500)

カラー：ブラック
 ベアリング：φ39.0×6.5mm×45°
 ステアチューブ：φ28.6mmネジなし
 フォーク玉押：φ30mm
 上下ワシ：φ41.4mm
 ・セミインテグレートタイプ。
 ・高さ20mmのアルミニウム合金製テーパー式スパーサーとトップキャップが付属。

BHP-11
SEMI-INTEGRATED
セミインテグレート

品番	税込価格 (本体価格)
502266	¥6,300 (¥6,000)

カラー：ブラック
 ベアリング：φ41.0×6.5mm×45°
 ステアチューブ：φ28.6mmネジなし
 フォーク玉押：φ30mm
 上下ワシ：φ44.0mm
 ・ロード用セミインテグレートタイプ。
 ・アルミニウム合金製トップキャップ。

〈BHP-10/BHP-11〉
 ・6061アルミニウム合金とステンレススチールの組合せ。
 ・密閉されたカートリッジシールドベアリングはメンテナンス不要。



BHP-16
THREADAROUND
スレッドアラウンド

品番	カラー	税込価格 (本体価格)
502190	シルバー	¥4,725 (¥4,500)
502191	ブラック	

ステアチューブ：φ28.6mmネジ付き
 フォーク玉押：φ29.8mm
 上下ワシ：φ34.0mm
 ロックナット内径：φ25.4mm



BHP-01
TURNAROUND
ターンアラウンド

品番	カラー	税込価格 (本体価格)
503100	シルバー	¥6,090 (¥5,800)
503101	ブラック	

ステアチューブ：φ25.4mmネジなし
 フォーク玉押：φ26.4mm
 上下ワシ：φ30.2mm

BHP-02
TURNAROUND
ターンアラウンド

品番	カラー	税込価格 (本体価格)
503110	シルバー	¥6,090 (¥5,800)
503111	ブラック	

ステアチューブ：φ28.6mmネジなし
 フォーク玉押：φ29.8mm
 上下ワシ：φ34.0mm

〈BHP-01/BHP-02〉
 ・圧入式オーバーサイズタイプAH式。
 ・6061アルミニウム合金製。
 ・36°のアンギュラーコンタクトベアリングはカートリッジシールドベアリングでメンテナンス不要。
 ・アルミニウム合金製トップキャップ。



BAP-03
POWERHEAD
パワーヘッド

品番	トップキャップ	税込価格 (本体価格)
506150	アルミニウム合金シルバー	¥1,890 (¥1,800)
506151	アルミニウム合金ブラック	
506153	カーボンファイバーブラック	¥3,360 (¥3,200)

・アヘッドセット式ヘッドパーツ用キャップセット。
 ・力が均等にかかる特別な取り付け構造で、ステアチューブの内面のダメージを防止。
 ・カーボンファイバーやアルミニウム合金製のステアチューブに最適。
 ・φ28.6mmのステアチューブに対応。



BAP-01
ROUNDHEAD
ラウンドヘッド

品番	トップキャップ	税込価格 (本体価格)
506130	アルミニウム合金シルバー	¥525 (¥500)
506131	アルミニウム合金ブラック	
506133	カーボンファイバーブラック	¥1,575 (¥1,500)

・φ25.4mmのステアチューブに対応。

〈BAP-01/BAP-02〉
 ・アヘッドセット式ヘッドパーツ用キャップセット。
 ・防錆力にすぐれたステンレススチール製ボルトと2重構造のスターナットが付属。



BHP-20/BHP-21
EXTENDER
エクステンダー

品番	品名	ステアチューブ
BHP-20	506011	外径25.4×内径22.2mm
BHP-21	506012	外径28.6×内径25.4mm

カラー：シルバー
 ・アヘッドシステムに影響を与えずにステアチューブの延長が可能。
 ・ネジ付き、ネジなし両方のステアチューブに対応。
 ・最大延長：85mm



BHP-35
ULTRASPACE
ウルTRASペース

品番	税込価格 (本体価格)
506265	¥1,890 (¥1,800)

ステアチューブ：φ28.6mm
 カラー：ブラック
 参考重量：13g (4個組)
 ・超軽量INCAカーボンファイバー製スパーサーで、従来のカーボンファイバースパーサーと比較して38%減量。
 ・高さ5/10/15/20mmの4個組。



BHP-36
LIGHTSPACE
ライトスペース

品番	税込価格 (本体価格)
506261	¥840 (¥800)

ステアチューブ：φ28.6mm
 カラー：ブラック
 参考重量：20g (4個組)
 ・軽量アルミニウム合金製スパーサーで、特別なデザインにより従来の同じ材質のスパーサーと比較して38%減量。
 ・高さ5/10/15/20mmの4個組。

BHP-33 OEM
ALUSPACE
アルスペース

品番	高さ	税込価格 (本体価格)
506290	5mm	¥4,830 (¥4,600)
506291	10mm	

ステアチューブ：φ28.6mm
 数量：50個
 カラー：ブラック
 ・アヘッドセット式ヘッドパーツに対応するスパーサー。
 ・軽量のアルミニウム合金製。



BAP-02
ROUNDHEAD
ラウンドヘッド

品番	トップキャップ	税込価格 (本体価格)
506140	アルミニウム合金シルバー	¥525 (¥500)
506141	アルミニウム合金ブラック	
506143	カーボンファイバーブラック	¥1,575 (¥1,500)

・φ28.6mmのステアチューブに対応。



HEADPARTS

HEADPARTS

CABLES

ケーブル

従来のブレーキケーブル

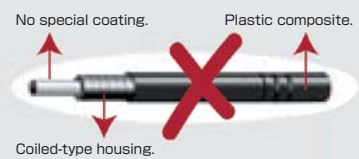

BBBのブレーキケーブル

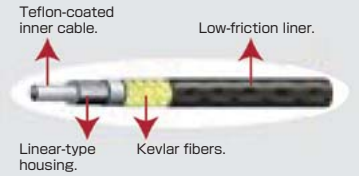

従来のアウターケーブルハウジングは、ブレーキが操作されるたびにインナーケーブルによって変形しています。その結果、ブレーキングのための入力の一部はアウターケーブルハウジングの変形に使用されて、ブレーキに伝達されないために敏感で正確な操作ができませんでした。BBBはその問題を解決するために高品質で高性能なケーブルを開発しました。

ライナータイプハウジング:

従来のコイルタイプハウジングは、それぞれのコイルの間に隙間があり、ブレーキングのために圧縮されていました。BBBのライナータイプのハウジングは隙間がなく圧縮されません。

ケブラーファイバー:

ライナータイプのハウジングにケブラーで補強し、圧縮に対する抵抗力をより高めています。

テフロン加工インナーケーブル:

テフロンによって摩擦が大幅に減少し、スムーズに作動します。

BCB-10 SPEEDWIRE スピードワイヤー

品番	税込価格(本体価格)
220507	¥924 (¥880)

サイズ: 1.2×2000mm
対応: シフトケーブル

BCB-20 BRAKEWIRE ブレーキワイヤー

品番	税込価格(本体価格)
220005	¥924 (¥880)

サイズ: 1.6×2350mm
対応: ブレーキケーブル

- 革新的な構造で高性能なインナーケーブル。
- 特殊なテフロンコーティングによって、摩擦が大幅に減少。
- ほこりや湿気にも強くメンテナンスフリー。

BCB-11 SPEEDWIRE スピードワイヤー

品番	税込価格(本体価格)
220509	¥577 (¥550)

サイズ: 1.2×2000mm
対応: シフトケーブル

BCB-21 BRAKEWIRE ブレーキワイヤー

品番	税込価格(本体価格)
220007	¥630 (¥600)

サイズ: 1.6×2350mm
対応: ブレーキケーブル

- 摩擦を最小限に抑えた耐食性ステンレススチールのインナーケーブル。
- SHIMANOとSRAMに対応。
- アウターハウジングの組み付けにはグリスが必要。

BCB-12C SPEEDWIRE スピードワイヤー

品番	税込価格(本体価格)
220508	¥735 (¥700)

サイズ: 1.2×2000mm
対応: シフトケーブル

BCB-22C BRAKEWIRE ブレーキワイヤー

品番	税込価格(本体価格)
220006	¥840 (¥800)

サイズ: 1.6×2000mm
対応: ブレーキケーブル

- 摩擦を最小限に抑えた耐食性ステンレススチールのインナーケーブル。
- CAMPAGNOLOに対応。
- アウターケーブルハウジングへの組み付けにはグリスが必要。



BCB-05S SHIFTLINE ROAD S/MTB

品番	アウターケーブル	インナーケーブル	カラー	税込価格(本体価格)
220505	1800mm	1.2×2000mm	ブラック	¥2,940 (¥2,800)
220504	290mm	1.2×1500mm	クローム	¥3,675 (¥3,500)
220503			ホワイト	¥3,360 (¥3,200)

- シフターケーブルセット。
- SHIMANOのロードとMTB、SRAMのロードとMTBに対応。
- 特別なポリマーが施されたライナーで摩擦が大幅に低下。
- 事前に初期伸びを取ってある、表面が滑らかなステンレス製インナーケーブル。

BCB-05C SHIFTLINE ROAD C

品番	アウターケーブル	インナーケーブル	カラー	税込価格(本体価格)
220506	1800mm	1.2×2000mm	ホワイト	¥2,940 (¥2,800)
	290mm	1.2×1500mm		

- シフターケーブルセット。
- CAMPAGNOLOに対応。
- 特別なポリマーが施されたライナーで摩擦が大幅に低下。
- 事前に初期伸びを取ってある、表面が滑らかなステンレス製インナーケーブル。

BCB-06M STOPLINE MTB

品番	アウターケーブル	インナーケーブル	カラー	税込価格(本体価格)
220011			ブラック	¥2,940 (¥2,800)
220010	2400mm	1.6×2350mm	クローム	¥3,675 (¥3,500)
220009		1.6×1350mm	ホワイト	¥3,360 (¥3,200)

- ブレーキケーブルセット。
- SHIMANOとSRAMのMTBに対応。
- 特別なポリマーが施されたライナーで摩擦が大幅に低下。
- 事前に初期伸びを取ってある、表面が滑らかなステンレス製インナーケーブル。

BCB-06S STOPLINE ROAD S

品番	アウターケーブル	インナーケーブル	カラー	税込価格(本体価格)
220012			ブラック	¥2,940 (¥2,800)
220013	2200mm	1.6×2000mm	クローム	¥3,675 (¥3,500)
220014		1.6×1200mm	ホワイト	¥3,360 (¥3,200)

- ブレーキケーブルセット。
- SHIMANOとSRAMのロードに対応。
- 特別なポリマーが施されたライナーで摩擦が大幅に低下。
- 事前に初期伸びを取ってある、表面が滑らかなステンレス製インナーケーブル。

BCB-06C STOPLINE ROAD C

品番	アウターケーブル	インナーケーブル	カラー	税込価格(本体価格)
220015	2200mm	1.6×2000mm	ホワイト	¥3,360 (¥3,200)
		1.6×1200mm		

- ブレーキケーブルセット。
- CAMPAGNOLOに対応。
- 特別なポリマーが施されたライナーで摩擦が大幅に低下。
- 事前に初期伸びを取ってある、表面が滑らかなステンレス製インナーケーブル。

BCB-41 BRAKEWIRE ブレーキワイヤー

品番	税込価格(本体価格)
220040	¥31,500 (¥30,000)

サイズ: 1.6×1700mm
数量: 100本
・SHIMANOのMTBに対応したブレーキインナーケーブル。

BCB-41L BRAKEWIRE ブレーキワイヤー

品番	税込価格(本体価格)
220041	¥23,625 (¥22,500)

サイズ: 1.6×2350mm
数量: 50本
・SHIMANOのMTBに対応したブレーキインナーケーブルでロングサイズ。

BCB-43SR BRAKEWIRE ブレーキワイヤー

品番	税込価格(本体価格)
220043	¥31,500 (¥30,000)

サイズ: 1.6×1700mm
数量: 100本
・SHIMANOのロードに対応したブレーキインナーケーブル。

BCB-31 SPEEDWIRE スピードワイヤー

品番	税込価格(本体価格)
220531	¥25,200 (¥24,000)

サイズ: 1.2×2000mm
数量: 100本
・SHIMANOに対応したシフトインナーケーブル。

BCB-95 LINE ADJUSTER ライン アジャスター

品番	カラー	税込価格(本体価格)
220918	ブラック	¥1,260 (¥1,200)
220919	ホワイト	

- シフトアウターケーブルの調整用アジャスター。
- アウターケーブルを直列に接続。
- 4mmのアウターケーブル用キャップ付。
- 1個の価格です。



BCB-93 ADJUSTER アジャスター

品番	カラー	税込価格(本体価格)
220911	ブラック	¥1,050 (¥1,000)
220916	ホワイト	

- フレームに取り付けシフトケーブルを受けるインテックスタイプのボルト。
- 2個1組。



BCB-92 HYDROCLAMP ハイドロクランプ

品番	税込価格(本体価格)
220910	¥1,260 (¥1,200)

- ハイドロリックディスクブレーキのケーブルクランプ。
- アルミニウム合金製。
- スタンダードタイプのケーブルホルダーに取り付けます。
- 2個1組。



BCB-94 HYDROGUIDE ハイドロガイド

品番	税込価格(本体価格)
220917	¥1,050 (¥1,000)

- ハイドロブレーキケーブルのガイド。
- 3Mの強力接着剤を使用。
- 3個1組。



BCB-61 CABLEENDS ケーブルエンド

品番	税込価格(本体価格)
220901	¥3,675 (¥3,500)

サイズ: 1.8mm
数量: 500個
・ブレーキインナーケーブル用エンドキャップ。



BCB-63R SHIFTEnds シフトエンド

品番	税込価格(本体価格)
220912	¥2,100 (¥2,000)

サイズ: 4mm
数量: 100個
・シフトアウターケーブル用キャップ。



BCB-61D CABLEENDS ケーブルエンド

品番	税込価格(本体価格)
220902	¥3,675 (¥3,500)

サイズ: 1.2mm
数量: 500個
・シフトインナーケーブル用エンドキャップ。



BCB-66 SHIFTEnds シフトエンド

品番	税込価格(本体価格)
220913	¥8,400 (¥8,000)

サイズ: 4.5mm
数量: 50個
・シフトアウターケーブル用キャップ。
・アルミニウム合金製ブラック。



BCB-64 CABLEENDS ケーブルエンド

品番	税込価格(本体価格)
220905	¥5,775 (¥5,500)

サイズ: 5mm
数量: 50個
・ブレーキアウターケーブル用キャップ。
・アルミニウム合金製ブラック。



BCB-62 BRAKEENDS ブレーキエンド

品番	税込価格(本体価格)
220903	¥2,835 (¥2,700)

サイズ: 5mm
数量: 200個
・ブレーキアウターケーブル用キャップ。



BCB-52 SHIFTLINE シフトライン

品番	税込価格(本体価格)
225221	¥18,375 (¥17,500)

カラー: ブラック
サイズ: 4mm×50m
・シフトアウターケーブルコイルタイプ。

BCB-52G SHIFTLINE シフトライン

品番	税込価格(本体価格)
225220	¥20,475 (¥19,500)

カラー: グレー
サイズ: 4mm×50m
・シフトアウターケーブルコイルタイプ。

BCB-52W SHIFTLINE シフトライン

品番	税込価格(本体価格)
225222	¥20,790 (¥19,800)

カラー: ホワイト
サイズ: 4mm×50m
・シフトアウターケーブルコイルタイプ。

BCB-51 STOPLINE ストップライン

品番	税込価格(本体価格)
225071	¥7,350 (¥7,000)

カラー: ブラック
サイズ: 5mm×50m
・ブレーキアウターケーブルコイルタイプ。

BCB-51G STOPLINE ストップライン

品番	税込価格(本体価格)
225070	¥7,875 (¥7,500)

カラー: グレー
サイズ: 5mm×50m
・ブレーキアウターケーブルコイルタイプ。

BCB-51W STOPLINE ストップライン

品番	税込価格(本体価格)
225072	¥8,820 (¥8,400)

カラー: ホワイト
サイズ: 5mm×50m
・ブレーキアウターケーブルコイルタイプ。



BCD-90D CABLEWRAP ケーブルラップ

品番	カラー	税込価格(本体価格)
220907	ブラック	¥1,050 (¥1,000)
220914	ホワイト	

ケーブルサイズ: 4mm

BCD-90B CABLEWRAP ケーブルラップ

品番	カラー	税込価格(本体価格)
220908	ブラック	¥1,050 (¥1,000)
220915	ホワイト	

ケーブルサイズ: 5mm

- フレーム塗装を保護するラバー製プロテクター。
- 2個1組。



BCB-91 VEEPIPES ビーパイプ

品番	税込価格(本体価格)
220909	¥525 (¥500)

- アルミニウム合金製Vブレーキ用パイプ。
- ラバー製ブーツが含まれています。
- 2個1組。



BCB-65 DONUT ドーナツ

品番	税込価格(本体価格)
220906	¥7,875 (¥7,500)

数量: 3個1組×200個(合計600個)
・トップチューブを保護する黒色ラバー製プロテクター。
・1.2mmシフトケーブルと1.6mmブレーキケーブルと共用。



BRAKE SHOES

ブレーキシュー

サイクリングの3大要素はハイスピード、スピードダウン、フルストップですが、この中でブレーキシューは2大要素の主役です。高性能なブレーキシューはサイクリングに不可欠です。BBBのブレーキシューは独特の技術で開発されたラバーコンパウンドによって、あらゆる走行条件の中で高性能を発揮し、確実なスピードダウンとフルストップが実現。しかも長期間の使用に対し耐久性にすぐれています。特別にコンピューターで設計された接触面は各種のリム側面形状に合致し、グリップパワーを高めます。

- TRIPLE COLOR DESIGN
トリプルカラーデザイン
1種類のラバーコンパウンドで3色のカラーを演出しグリップ力にすぐれている。
- TRIPLE CONTOUR DESIGN
トリプルコンツアーデザイン
1種類のコンパウンドで高いグリップパワーと耐久性が実現し、工学的に研究された特殊な形状によっていままでのブレーキシューと異なる性能と機能を発揮します。
 - 1.泥への耐久性
 - 2.高制動力
 - 3.きしみ音の防止

(注1) 価格は4個1組 (1台分) の価格です。
(注2) ブレーキシューは化学合成されたラバーが主体でアスベスト (石綿) は含まれておりません。

BBS-24
AIRCO エアルコ

品番	税込価格 (本体価格)
205036	¥6,930 (¥6,600)

- ・水の除去、高制動力、きしみ音防止のトリプルコンツアーデザイン。
- ・カートリッジ部分に空気が流入しパッドを冷却するために安定した制動力を確保。
- ・軽量カートリッジタイプ。
- ・4個1組。



BBS-23
TECHSTOP テックストップ

品番	税込価格 (本体価格)
205074	¥945 (¥900)

- ・カートリッジタイプの交換用パッド。
- ・AIRCO (BBS-24)、TECHSTOP (BBS-22)、2000年のCAMPAGNOLO、RECORDとCHORUS、大部分のSHIMANOに対応。
- ・4個1組。



BBS-22T
TECHSTOP テックストップ

品番	税込価格 (本体価格)
205070	¥4,410 (¥4,200)

- ・水の除去、高制動力、きしみ音防止のトリプルコンツアーデザイン。
- ・グリップ力にすぐれたトリプルカラーデザイン。
- ・大部分のSHIMANOとSRAMに対応。
- ・カートリッジタイプ。
- ・4個1組。



BBS-23T
TECHSTOP テックストップ

品番	税込価格 (本体価格)
205075	¥1,260 (¥1,200)

- ・カートリッジタイプの交換用パッド。
- ・グリップ力にすぐれたトリプルカラーデザイン。
- ・AIRCO (BBS-24T)、TECHSTOP (BBS-22T)、2000年のCAMPAGNOLO、RECORDとCHORUS、大部分のSHIMANOに対応。
- ・4個1組。



BBS-02
ROADSTOP ロードストップ

品番	カラー	税込価格 (本体価格)
205005	ブラック	¥3,360 (¥3,200)
205011	シルバー	

- ・メディアムコンパウンドですぐれたグリップ力と磨耗の軽減が実現。
- ・カートリッジタイプ。
- ・4個1組。



BBS-24T
AIRCO エアルコ

品番	税込価格 (本体価格)
205037	¥7,980 (¥7,600)

- ・水の除去、高制動力、きしみ音防止のトリプルコンツアーデザイン。
- ・グリップ力にすぐれたトリプルカラーデザイン。
- ・カートリッジ部分に空気が流入しパッドを冷却するために安定した制動力を確保。
- ・軽量カートリッジタイプ。
- ・4個1組。



BBS-23C
TECHSTOP テックストップ

品番	税込価格 (本体価格)
205076	¥945 (¥900)

- ・カートリッジタイプの交換用パッド。
- ・TECHSTOP (BBS-22C) と大部分のCAMPAGNOLOに対応。
- ・4個1組。



BBS-22C
TECHSTOP テックストップ

品番	カラー	税込価格 (本体価格)
205071	ブラック	¥3,780 (¥3,600)
205072	シルバー	

- ・水の除去、高制動力、きしみ音防止のトリプルコンツアーデザイン。
- ・大部分のSHIMANOとSRAMに対応。
- ・カートリッジタイプ。
- ・4個1組。



BBS-01D
ROADSTOP DELUXE ロードストップ デラックス

品番	税込価格 (本体価格)
205004	¥945 (¥900)

- ・メディアムコンパウンドですぐれたグリップ力と磨耗の軽減が実現。
- ・特別な排水システムデザインで雨天時での制動力を確保し、きしみ音も防止。
- ・4個1組。



BBS-02C
ROADSTOP ロードストップ

品番	税込価格 (本体価格)
205007	¥3,570 (¥3,400)

- ・メディアムコンパウンドですぐれたグリップ力と磨耗の軽減が実現。
- ・CAMPAGNOLOに対応。
- ・カートリッジタイプ。
- ・4個1組。



BBS-17
AIRCO MTB エアルコ MTB

品番	税込価格 (本体価格)
205034	¥6,090 (¥5,800)

- ・特別の4種類のクワッド設計でブレーキ性能が向上し、理想的なブレーキシューが実現。
 - 1.泥や汚れをクリーニング。
 - 2.排水機能。
 - 3.ブレーキ力の最大化。
 - 4.きしみ音の防止。
- ・カートリッジ部分に空気が流入しパッドを冷却するために安定した制動力を確保。
- ・軽量カートリッジタイプ。
- ・4個1組。



BBS-14
TRISTOP トライストップ

品番	税込価格 (本体価格)
205062	¥3,360 (¥3,200)

- ・泥への耐久性、高制動力、きしみ音防止のトリプルコンツアーデザイン。
- ・SHIMANO Vブレーキに対応。
- ・カートリッジタイプ。
- ・4個1組。



BBS-12T
QUADSTOP クワッドストップ

品番	税込価格 (本体価格)
205059	¥1,890 (¥1,800)

- ・QUADSTOP (BBS-13)、AIRCO MTB (BBS-17T) のカートリッジタイプの交換用パッド。
- ・特別の4種類のクワッド設計。
- ・グリップ力にすぐれたトリプルカラーデザイン。
- ・4個1組。



BBS-16T
TRISTOP トライストップ

品番	税込価格 (本体価格)
205067	¥1,890 (¥1,800)

- ・泥への耐久性、高制動力、きしみ音防止のニュートリプルコンツアーデザイン。
- ・グリップ力にすぐれたトリプルカラーデザイン。
- ・SHIMANO Vブレーキに対応。
- ・4個1組。



BBS-03A
ROADSTOP ロードストップ

品番	税込価格 (本体価格)
205013	¥882 (¥840)

- ・カートリッジタイプの交換用パッド。
- ・ROADSTOP (BBS-02)、大部分のSHIMANOとCAMPAGNOLOに対応。
- ・4個1組。



BBS-03AC
ROADSTOP ロードストップ

品番	税込価格 (本体価格)
205014	¥2,100 (¥2,000)

- ・カートリッジタイプの交換用パッド。
- ・カーボンファイバーリム専用。
- ・ROADSTOP (BBS-02)、大部分のSHIMANOとCAMPAGNOLOに対応。
- ・4個1組。



BBS-17T
AIRCO MTB エアルコ MTB

品番	税込価格 (本体価格)
205035	¥6,930 (¥6,600)

- ・特別の4種類の7クワッド設計でブレーキ性能が向上し、理想的なブレーキシューが実現。
 - 1.泥や汚れをクリーニング。
 - 2.排水機能。
 - 3.ブレーキ力の最大化。
 - 4.きしみ音の防止。
- ・グリップ力にすぐれたトリプルカラーデザイン。
- ・カートリッジ部分に空気が流入しパッドを冷却するために安定した制動力を確保。
- ・軽量カートリッジタイプ。
- ・4個1組。



BBS-14T
TRISTOP トライストップ

品番	税込価格 (本体価格)
205063	¥3,780 (¥3,600)

- ・泥への耐久性、高制動力、きしみ音防止のトリプルコンツアーデザイン。
- ・グリップ力にすぐれたトリプルカラーデザイン。
- ・SHIMANO Vブレーキに対応。
- ・カートリッジタイプ。
- ・4個1組。



BBS-15
TRISTOP トライストップ

品番	税込価格 (本体価格)
205064	¥1,050 (¥1,000)

- ・TRISPORT (BBS-14) のカートリッジ式タイプの交換用パッド。
- ・トリプルコンツアーデザイン。
- ・4個1組。



BBS-16E
TRISTOP トライストップ

品番	税込価格 (本体価格)
205061	¥1,260 (¥1,200)

- ・TRISTOP (BBS-16) の簡易包装。
- ・4個1組。



BBS-04E
VEESTOP ビーストップ

品番	税込価格 (本体価格)
205000	¥1,260 (¥1,200)

- ・VEESTOP (BBS-04) の簡易包装。
- ・4個1組。



BBS-03B
ROADSTOP ロードストップ

品番	税込価格 (本体価格)
205016	¥882 (¥840)

- ・カートリッジタイプの交換用パッド。
- ・CAMPAGNOLO専用。1999年までのRECORD、CHORUS、ATHERA、2000年のDAYTONAに対応。
- ・4個1組。



BBS-17T
AIRCO MTB エアルコ MTB

品番	税込価格 (本体価格)
205035	¥6,930 (¥6,600)

- ・特別の4種類の7クワッド設計でブレーキ性能が向上し、理想的なブレーキシューが実現。
 - 1.泥や汚れをクリーニング。
 - 2.排水機能。
 - 3.ブレーキ力の最大化。
 - 4.きしみ音の防止。
- ・グリップ力にすぐれたトリプルカラーデザイン。
- ・カートリッジ部分に空気が流入しパッドを冷却するために安定した制動力を確保。
- ・軽量カートリッジタイプ。
- ・4個1組。



BBS-14T
TRISTOP トライストップ

品番	税込価格 (本体価格)
205063	¥3,780 (¥3,600)

- ・泥への耐久性、高制動力、きしみ音防止のトリプルコンツアーデザイン。
- ・グリップ力にすぐれたトリプルカラーデザイン。
- ・SHIMANO Vブレーキに対応。
- ・カートリッジタイプ。
- ・4個1組。



BBS-15
TRISTOP トライストップ

品番	税込価格 (本体価格)
205064	¥1,050 (¥1,000)

- ・TRISPORT (BBS-14) のカートリッジ式タイプの交換用パッド。
- ・トリプルコンツアーデザイン。
- ・4個1組。



BBS-16E
TRISTOP トライストップ

品番	税込価格 (本体価格)
205061	¥1,260 (¥1,200)

- ・TRISTOP (BBS-16) の簡易包装。
- ・4個1組。



BBS-05
VEESTOP ビーストップ

品番	税込価格 (本体価格)
205021	¥966 (¥920)

- ・メディアムコンパウンドですぐれたグリップ力と磨耗の軽減が実現。
- ・SHIMANO Vブレーキに対応。
- ・カートリッジタイプ。
- ・4個1組。



BBS-03C
ROADSTOP ロードストップ

品番	税込価格 (本体価格)
205017	¥882 (¥840)

- ・カートリッジタイプの交換用パッド。
- ・CAMPAGNOLO専用。RECORD、CHORUS、CENTAUR、VELOCEに対応。
- ・4個1組。



BBS-17T
AIRCO MTB エアルコ MTB

品番	税込価格 (本体価格)
205035	¥6,930 (¥6,600)

- ・特別の4種類の7クワッド設計でブレーキ性能が向上し、理想的なブレーキシューが実現。
 - 1.泥や汚れをクリーニング。
 - 2.排水機能。
 - 3.ブレーキ力の最大化。
 - 4.きしみ音の防止。
- ・グリップ力にすぐれたトリプルカラーデザイン。
- ・カートリッジ部分に空気が流入しパッドを冷却するために安定した制動力を確保。
- ・軽量カートリッジタイプ。
- ・4個1組。



BBS-14T
TRISTOP トライストップ

品番	税込価格 (本体価格)
205063	¥3,780 (¥3,600)

- ・泥への耐久性、高制動力、きしみ音防止のトリプルコンツアーデザイン。
- ・グリップ力にすぐれたトリプルカラーデザイン。
- ・SHIMANO Vブレーキに対応。
- ・カートリッジタイプ。
- ・4個1組。



BBS-15
TRISTOP トライストップ

品番	税込価格 (本体価格)
205064	¥1,050 (¥1,000)

- ・TRISPORT (BBS-14) のカートリッジ式タイプの交換用パッド。
- ・トリプルコンツアーデザイン。
- ・4個1組。



BBS-16E
TRISTOP トライストップ

品番	税込価格 (本体価格)
205061	¥1,260 (¥1,200)

- ・TRISTOP (BBS-16) の簡易包装。
- ・4個1組。



BBS-06
VEESTOP ビーストップ

品番	税込価格 (本体価格)
205031	¥966 (¥920)

- ・VEESTOP (BBS-05) のカートリッジタイプの交換用パッド。
- ・4個1組。



BBS-03CC
ROADSTOP ロードストップ

品番	税込価格 (本体価格)
205018	¥2,100 (¥2,000)

- ・カートリッジタイプの交換用パッド。
- ・カーボンファイバーリム専用。
- ・CAMPAGNOLO専用。RECORD、CHORUS、CENTAUR、VELOCEに対応。
- ・4個1組。



BBS-13
QUADSTOP クワッドストップ

品番	税込価格 (本体価格)
205061	¥5,040 (¥4,800)

- ・特別の4種類のクワッド設計でブレーキ性能が向上し、理想的なブレーキシューが実現。
 - 1.泥や汚れをクリーニング。
 - 2.排水機能。
 - 3.ブレーキ力の最大化。
 - 4.きしみ音の防止。
- ・カートリッジタイプ。
- ・SHIMANO Vブレーキに対応。
- ・4個1組。



BBS-12
QUADSTOP クワッドストップ

品番	税込価格 (本体価格)
205060	¥1,680 (¥1,600)

- ・AIRCO MTB (BBS-17)、QUADSTOP (BBS-13) のカートリッジタイプの交換用パッド。
- ・特別の4種類のクワッド設計。
- ・4個1組。



BBS-16
TRISTOP トライストップ

品番	税込価格 (本体価格)
205066	¥1,470 (¥1,400)

- ・泥への耐久性、高制動力、きしみ音防止のニュートリプルコンツアーデザイン。
- ・SHIMANO Vブレーキに対応。
- ・4個1組。



BBS-04
VEESTOP ビーストップ

品番	税込価格 (本体価格)
205041	¥1,470 (¥1,400)

- ・メディアムコンパウンドですぐれたグリップ力と磨耗の軽減が実現。
- ・SHIMANO Vブレーキに対応。
- ・4個1組。



BBS-06C
VEESTOP ビーストップ

品番	税込価格 (本体価格)
205032	¥1,260 (¥1,200)

- ・VEESTOP (BBS-05) のカートリッジタイプの交換用パッド。
- ・セラミックリム専用。
- ・4個1組。



BRAKE SHOES

BRAKE SHOES



BBS-11 CROSSSTOP クロスストップ
 品番 税込価格(本体価格)
205045 ¥3,570 (¥3,400)
 ・耐久性があり、最適なグリップ力と磨耗の軽減を実現したコンパウンド。
 ・あらゆる天候条件のもとですくれた制動力。
 ・カンチブレーキレバーに対応。
 ・カートリッジタイプ。
 ・4個1組。



BBS-11T CROSSSTOP クロスストップ
 品番 税込価格(本体価格)
205047 ¥3,990 (¥3,800)
 ・グリップ力にすぐれたトリプルカラーデザイン。
 ・カンチブレーキに対応。
 ・カートリッジタイプ。
 ・4個1組。



BBS-18 CANTISTOP DELUXE カンチストップデラックス
 品番 税込価格(本体価格)
205050 ¥1,470 (¥1,400)
 ・水の除去、高制動力、きしみ音防止のトリプルコンツァーデザイン。
 ・カンチブレーキに対応。
 ・4個1組。



BBS-18T CANTISTOP DELUXE カンチストップデラックス
 品番 税込価格(本体価格)
205051 ¥1,890 (¥1,800)
 ・水の除去、高制動力、きしみ音防止のトリプルコンツァーデザイン。
 ・グリップ力にすぐれたトリプルカラーデザイン。
 ・カンチブレーキに対応。
 ・4個1組。



BBS-07 CANTISTOP カンチストップ
 品番 税込価格(本体価格)
205052 ¥1,365 (¥1,300)
 サイズ：72mm
 ・ミディアムコンパウンドですくれたグリップ力と磨耗の軽減が実現。
 ・カンチレバーブレーキに対応。
 ・4個1組。



BBS-08 CANTISTOP カンチストップ
 品番 税込価格(本体価格)
205055 ¥945 (¥900)
 サイズ：65mm
 ・ミディアムコンパウンドですくれたグリップ力と磨耗の軽減が実現。
 ・カンチレバーブレーキに対応。
 ・4個1組。



ブレーキシューパーツ

BBB	品番	パーツ	税込価格(本体価格)
BBS-01	205090	ボルト/ワッシャー	¥63 (¥60)
BBS-02	205091	ボルト/ワッシャー	¥63 (¥60)
BBS-02	205092	ロックスクリュー	¥63 (¥60)
BBS-04/05/10	205093	ボルト/ワッシャー	¥105 (¥100)
BBS-05/06	205094	セーフティピン	¥105 (¥100)

DISC BRAKE PADS

ディスクブレーキパッド

ディスクブレーキには、メカニカルタイプとハイドロリックタイプの2種類がありますが、BBBのディスクブレーキ用のパッドはそれぞれの特徴を反映し制動性能を高めるために異なる素材を採用しています。

メカニカルディスク：摩擦係数0.55のT-68
 ハイドロリックディスク：摩擦係数0.50のT-25
 素材は有機化合物でアスベスト(石綿)は含まれていません。

2枚1組
 税込価格(本体価格) **¥2,205** (¥2,100)



BBS-30 DISCSTOP ディスクストップ
 品番 **205130**
 適合：MAGURA LOUISE (1999~2001年)、CLARA (2000年)



BBS-31 DISCSTOP ディスクストップ
 品番 **205131**
 適合：MAGURA CLARA (2001~2002年)、LOUISE FR. LOUISE (2002年以降)



BBS-32 DISCSTOP ディスクストップ
 品番 **205132**
 適合：MAGURA GUSTAV M



BBS-33 DISCSTOP ディスクストップ
 品番 **205133**
 適合：MAGURA JULIE



BBS-34 DISCSTOP ディスクストップ
 品番 **205134**
 適合：MAGURA MARTA, MARTA SL



BBS-35 DISCSTOP ディスクストップ
 品番 **205135**
 適合：MAGRA LOUISE (2007年)



BBS-41 DISCSTOP ディスクストップ
 品番 **205141**
 適合：AVIDメカニカルタイプ BALL BEARING (2002~2004年)



BBS-42 DISCSTOP ディスクストップ
 品番 **205142**
 適合：AVID JUICY 7, JUICY 5, JUICY 3



BBS-43 DISCSTOP ディスクストップ
 品番 **205143**
 適合：AVID BALL BEARING 5



BBS-45 DISCSTOP ディスクストップ
 品番 **205145**
 適合：HAYES MAG, 9シリーズハイドロリック/PROMAXハイドロリック



BBS-46 DISCSTOP ディスクストップ
 品番 **205146**
 適合：HAYES MX-1/PROMAXメカニカル



BBS-47 DISCSTOP ディスクストップ
 品番 **205147**
 適合：HAYES メカニカルMX2, MX3



BBS-48 DISCSTOP ディスクストップ
 品番 **205148**
 適合：HAYES SOLE ハイドロリック



BBS-49 DISCSTOP ディスクストップ
 品番 **205149**
 適合：HAYES EL CAMINO



BBS-491 DISCSTOP ディスクストップ
 品番 **205156**
 適合：HAYES STROKER CARBON, STROKER TRAIL



BBS-50 DISCSTOP ディスクストップ
 品番 **205150**
 適合：SHIMANO DEORE XT (2003年まで)/GRIMECA SYSTEM B/SRAM/HOPE MONO M4, CLEG



BBS-51 DISCSTOP ディスクストップ
 品番 **205151**
 適合：SHIMANO ハイドロリック DEORE M555, NEXAVE C901



BBS-52 DISCSTOP ディスクストップ
 品番 **205152**
 適合：SHIMANO メカニカル DEORE M515, M465, M475, M495, NEXAVE C501, C601/RST D-POWER メカニカル/TEKTRO AQUILA メカニカル



BBS-53 DISCSTOP ディスクストップ
 品番 **205153**
 適合：SHIMANO DEORE M525 ハイドロリック/TEKTRO AURIGA, AURIGA COMPハイドロリック



BBS-54 DISCSTOP ディスクストップ
 品番 **205154**
 適合：SHIMANO ハイドロリック XTR M965, M966, DEORE XT M765, DEORE LX M585, DEORE M535, SAINT, HONE



BBS-60 DISCSTOP ディスクストップ
 品番 **205160**
 適合：HOPE 2-PISTON/GIANT MPH



BBS-70 DISCSTOP ディスクストップ
 品番 **205170**
 適合：GIANT MPH (2001年)



BBS-76 DISCSTOP ディスクストップ
 品番 **205176**
 適合：TEKTRO IOX, LYRAメカニカル



BBS-75 DISCSTOP ディスクストップ
 品番 **205175**
 適合：TEKTROメカニカルIO, NOVELA

2枚1組 税込価格(本体価格) **¥2,625** (¥2,500)

2枚1組
 税込価格(本体価格) **¥2,940** (¥2,800)



BBS-42S DISCSTOP ディスクストップ
 品番 **205140**
 適合：AVID JUICY7, JUICY5, ULTIMATE



BBS-44S DISCSTOP ディスクストップ
 品番 **205139**
 適合：AVID CODE



BBS-45S DISCSTOP ディスクストップ
 品番 **205144**
 適合：HAYES ハイドロリック MAG, 9シリーズ/PROMAX ハイドロリック



BBS-491S DISCSTOP ディスクストップ
 品番 **205157**
 適合：HAYES STROKER CARBON, STROKER TRAIL



BBS-52S DISCSTOP ディスクストップ
 品番 **205159**
 適合：SHIMANO DEORE M525ハイドロリック



BBS-54S DISCSTOP ディスクストップ
 品番 **205155**
 適合：SHIMANOハイドロリックXTR965, M966, DEORE XT M765, DEORE LX M585, DEORE M535, SAINT, HONE



BBS-65S DISCSTOP ディスクストップ
 品番 **205161**
 適合：FORMULA B4, EXTREMEハイドロリック



BBS-67S DISCSTOP ディスクストップ
 品番 **205162**
 適合：FORMULA MEGA, THEONE

DISC BRAKE ROTORS

ディスクブレーキローター

・高品質のステンレススチール製ディスクローター。
 ・ブレーキパッドとの接触面が大きいので制動力を確保し、熱を放散する波型デザイン。
 ・ほとんどのディスクブレーキに対応。
 ・T25トルクス5mmボルト(×6)付。

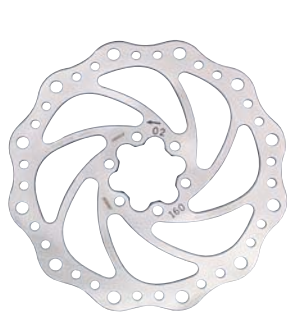

BBS-84 POWERSTOP パワーストップ
 品番 税込価格(本体価格)
201034 ¥3,360 (¥3,200)
 サイズ：160mm

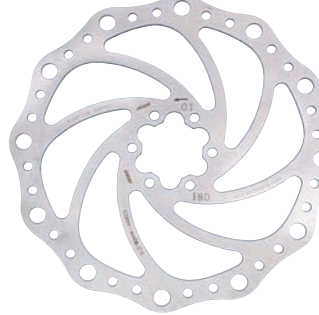

BBS-85 POWERSTOP パワーストップ
 品番 税込価格(本体価格)
201035 ¥3,990 (¥3,800)
 サイズ：180mm

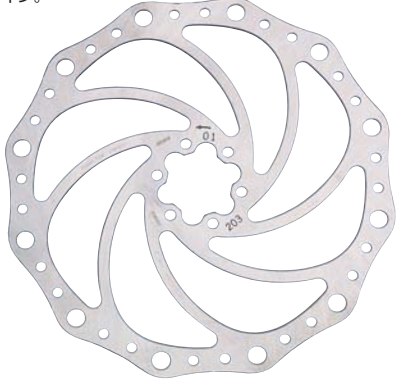

BBS-86 POWERSTOP パワーストップ
 品番 税込価格(本体価格)
201039 ¥4,200 (¥4,000)
 サイズ：203mm



BBS-90 CENTERFIT センターフィット
 品番 税込価格(本体価格)
201030 ¥3,150 (¥3,000)
 ・6個孔ディスクローターをセンターロック方式のハブに組み付けるためのアダプター。
 ・ほとんどのセンターロック方式のハブに対応。
 ・すべてのPOWERSTOPのディスクローターに対応。
 ・7075アルミニウム合金製ボルトが含まれています。



BBS-91 POWERMOUNT パワーマウント
 品番 税込価格(本体価格)
201031 ¥1,890 (¥1,800)
 参考重量：20g
 ・ポストマウント式ディスクブレーキに対応した軽量アダプター。
 ・160mmから180mmディスクに変更。
 ・取り付け用ボルトセット付。

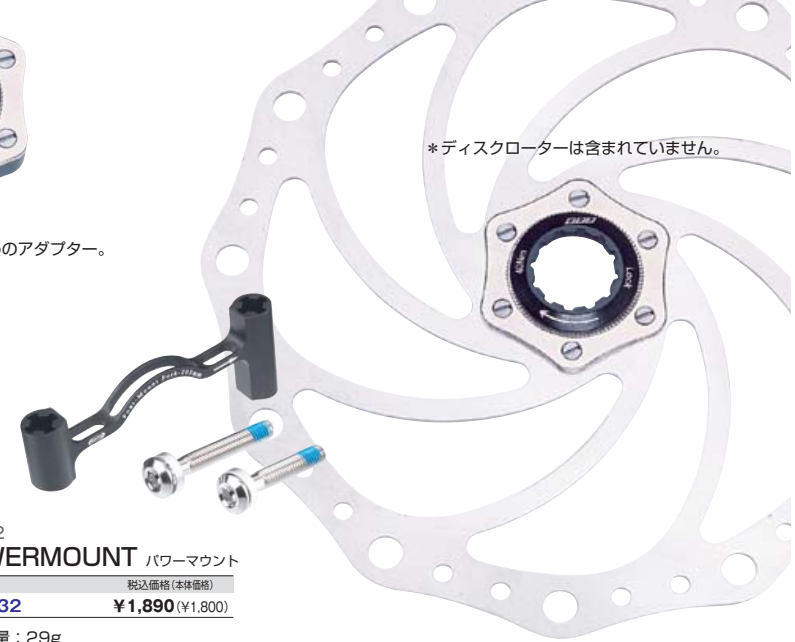

BBS-92 POWERMOUNT パワーマウント
 品番 税込価格(本体価格)
201032 ¥1,890 (¥1,800)
 参考重量：29g
 ・ポストマウント式ディスクブレーキに対応した軽量アダプター。
 ・160mmから203mmディスクに変更。
 ・取り付け用ボルトセット付。

*ディスクローターは含まれていません。

INNERTUBES

インナーチューブ

BBBのチューブは特別に混合された人工合成のブチルラバーを使用し、空気漏れは極端に少なく、耐久性にすぐれ長期使用できます。適合したリムとタイヤに装着し、指定空気圧にした状態でチューブの肉厚は0.87mmの薄さですが正しい空気圧を保つならば軽量であっても耐パンク性能に問題ありません。



ロード
バルブ：プレスタ33mm
48mm
60mm

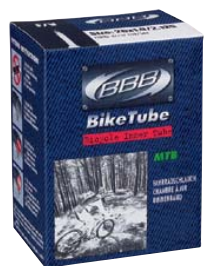

MTB
バルブ：プレスタ33mm
ダンロップ40mm
シュレーダー33mm



トレッキング
バルブ：プレスタ33mm/48mm
ダンロップ40mm



キッズ/その他
バルブ：ダンロップ31mm
ダンロップ60mmL型
シュレーダー33mm

BBB	外径	サイズ	ETRTO	品番								参考重量	税込価格(本体価格)
				FV33mm	FV48mm	FV60mm	AV33mm	AV40mm	EV31mm	EV40mm	EV60mm(L)		
BTI-01	12"	12x1/2x1.75x2 1/4	47/62-203				761211		761210		761213	80g	¥735 (¥700)
BTI-11	16"	16x1.75/2.125	47/57-305				761611		761610			98g	
BTI-18	18"	18x1.75/2.125	47/57-355	761802						761801		110g	
BTI-21	20"	20x1.75/2.125	47/57-406				762010		762011		762012	126g	¥840 (¥800)
BTI-22		20x1 3/8	32/37-438/451	762013								105g	
BTI-41	24"	24x1.9/2.125	47/57-507				762410		762411		762412	155g	¥945 (¥900)
BTI-42		24x1 3/8	32/40-540/541	762607			762610		762611			126g	
BTI-61	26"	26x1.25	32-559	762612			762613				762614	147g	¥840 (¥800)
BTI-62		26x1.5/1.75	40/47-559/584	762615			762616					170g	
BTI-63		26x1.9/2.125	47/57-559/584	762618		762608						198g	
BTI-64	700C	26x2.125/2.25	57-559/584	762810								133g	¥945 (¥900)
BTI-65		26x1 3/8	32/40-584/590	762811		762808						94g	
BTI-71		700x18/23C	18/23-622/630	762813				762809		762812			
BTI-81	700C	700x28/32C	28/32-622/630	762814						762815		141g	¥840 (¥800)
BTI-82		700x35/43C	35/44-622/630	762816			762821					115g	
BTI-67	26"	26x1.5/1.75UL	40/47-559/584	762604								¥1,470 (¥1,400)	¥945 (¥900)
		26x1.9/2.125UL	47/57-559/584	762605									
		26x2.125/2.25UL	57-559/584	762606									
BTI-72	700C	700x18/23C SL	18/23-622/633	762818								80g	¥997 (¥950)
						762819							¥1,050 (¥1,000)
						762820							

*ULはウルトラライト、SLはスーパーライトを意味しており、通常のチューブより肉厚が薄く軽量化されています。

BBBのチューブには用途に合わせて3種類のバルブが採用されています。使用するリムの形状に合わせるために、長さもそれぞれ数種類ずつ用意されています。



プレスタ (仏式/FV)
フランス式バルブは高圧に適應できるために主としてロードバイクに使用。
長さ: 33mm, 48mm, 60mm
ネジ山があるタイプとないタイプがあります。ネジ山あり=ナットで固定し安心感がある。ネジなし=軽量化と素早く取り付けが可能で、ロードレーサーなどで好んで使われる。



シュレーダー (米式/AV)
アメリカ式バルブは主としてMTBに使用。利点は自動車のバルブと同一のため、空気の充填場所が多い。
長さ: 33mm, 40mm



ダンロップ (英式/EV)
イギリス式のバルブは長い歴史をもち広範囲に使用されていて、空気の充填が簡単。
長さ: 31mm, 40mm



※EV60mm (L) =プラスチック製のディスクホイールなどに便利なL型に曲ったダンロップバルブ。

TIRES ■ RIM TAPES

タイヤ

リムテープ



BTI-101
ROADBEAT ロードビート

品番	税込価格(本体価格)
728400	¥5,250 (¥5,000)

カラー: ブラック
サイズ: 700x23C
ケーシング: 120tpi
参考重量: 180g
競技用軽量タイプ。
・柔軟性があながら耐久性にすぐれている。
・トレッドの中心部分には転がり抵抗を最小限に抑えたコンパウンド、側面にはコーナリング性能を向上させるコンパウンド、特性の異なる2種類ラバーを使用。
・折りたたみ式。



BTI-111
ROADRIDE ロードライド

品番	税込価格(本体価格)
728402	¥4,200 (¥4,000)

カラー: ブラック
サイズ: 700x23C
ケーシング: 60tpi
参考重量: 204g
・耐久性があながら軽量。
・トレッドの中心部分には転がり抵抗を最小限に抑えたコンパウンド、側面にはコーナリング性能を向上させるコンパウンド、特性の異なる2種類ラバーを使用。
・折りたたみ式。

BTI-102
ROADBEAT APP ロードビート APP

品番	税込価格(本体価格)
728401	¥6,825 (¥6,500)

カラー: ブラック
サイズ: 700x23C
ケーシング: 120tpi
参考重量: 202g
・柔軟性があながら耐久性にすぐれている。
・トレッドの中心部分には転がり抵抗を最小限に抑えたコンパウンド、側面にはコーナリング性能を向上させるコンパウンド、特性の異なる2種類ラバーを使用。
・パンクの発生率を抑えるために、トレッドの下にアンチパンク素材を挿入。
・折りたたみ式。



BTI-98
RIMTAPE リムテープ

品番	サイズ	適用モデル	税込価格(本体価格)
703008	16mmx2m	ロード	¥840 (¥800)
703009	18mmx2m	トレッキング/MTB	

カラー: ホワイト
・高圧に對應。
・ロールタイプ。
・1個2mで1個分の車輪がまかなえます。
・2個1組。

BTI-112
ROADRIDE APP ロードライド APP

品番	税込価格(本体価格)
728403	¥6,300 (¥6,000)

カラー: ブラック
サイズ: 700x23C
ケーシング: 60tpi
参考重量: 226g
・耐久性があながら軽量。
・トレッドの中心部分には転がり抵抗を最小限に抑えたコンパウンド、側面にはコーナリング性能を向上させるコンパウンド、特性の異なる2種類ラバーを使用。
・パンクの発生率を抑えるために、トレッドの下にアンチパンク素材を挿入。
・折りたたみ式。



BTI-95
RIMTAPE リムテープ

品番	サイズ	適用モデル	税込価格(本体価格)
703015	16mmx10m	ロード	¥1,837 (¥1,750)
703016	18mmx10m	トレッキング/MTB	¥1,942 (¥1,850)

カラー: レッド
・高圧に對應。
・ロールタイプ。
・10mで4個分の車輪がまかなえます。

CARRIERS

キャリア

BCA-02
MOUNTRACK マウントラック

品番	税込価格(本体価格)
020757	¥8,190 (¥7,800)

最大積載量: 10kg
シートポスト径: 27.2~31.6mm
・シートポストに取り付けるリア用キャリア。
・バッグと車輪との接触を防ぐサイドプロテクターは取り外しが可能。
・リア用LEDライトの取り付けブラケット付。
・CARRIER BAG (BBB-95) との組合せが最適。



BCA-91
LIGHFIX ライトフィックス

品番	税込価格(本体価格)
020754	¥420 (¥400)

・MOUNTRACK (BCA-02) や REARRACK (BCA-03) に取り付け可能なリフレクターブラケット。



BCA-03
REARRACK リアラック

品番	税込価格(本体価格)
020758	¥6,090 (¥5,800)

最大積載量: 10kg
シートポスト径: 27.2~31.6mm
・MOUNTRACK (BCA-02) からサイドプロテクターを外した状態。
・リア用LEDライトの取り付けブラケット付。
・CARRIER BAG (BBB-95) との組合せが最適。



BCA-90
SECURERACK セキュアラック

品番	税込価格(本体価格)
020753	¥630 (¥600)

・MOUNTRACK (BCA-02) やREARRACK (BCA-03) に最適な収縮性がすぐれたストラップ。



KICKSTANDS

キックスタンド



BKS-03
MULTIKICK マルチキック

品番	カラー	税込価格(本体価格)
026701	ブラック	¥2,730 (¥2,600)

- ・大部分のスポーツバイクに対応。
- ・脚の長さやアングルは多角的に調節可能。
- ・引っ掛かりがないクイックフォールドメカニズムで折りたたみが簡単。
- ・安定した立体形状でバイクの転倒を防止。
- ・耐久性と耐食性にすぐれたアルミニウム合金製。

BKS-01
SIDEKICK サイドキック

品番	カラー	税込価格(本体価格)
026690	シルバー	¥2,625 (¥2,500)
026691	ブラック	

- ・引っ掛かりがないクイックフォールドメカニズムで折りたたみが簡単。
- ・安定した立体形状でバイクの転倒を防止。
- ・ほとんどのスポーツバイクに対応する調節可能な脚とアングル。
- ・耐久性と耐食性にすぐれたアルミニウム合金製。

BKS-02
QUICKKICK クイックキック

品番	カラー	税込価格(本体価格)
026695	シルバー	¥2,415 (¥2,300)
026696	ブラック	

- ・クイックリリース式ハブに適合。
- ・ディスクブレーキ方式のフレームにも取り付け可能。
- ・脚の調節が簡単で、24"~28"の車輪に対応。
- ・耐久性と耐食性にすぐれたアルミニウム合金製。
- ・フレームの形状によって取り付けられない場合があります。

BKS-02K
QUICKKICK KIDS クイックキック キッズ

品番	カラー	税込価格(本体価格)
026686	ブラック	¥2,415 (¥2,300)

- ・クイックリリース式ハブに適合。
- ・ディスクブレーキ方式のフレームにも取り付け可能。
- ・脚の調節が簡単で、16"~24"の車輪に対応。
- ・耐久性と耐食性にすぐれたアルミニウム合金製。
- ・フレームの形状によって取り付けられない場合があります。

キックスタンドパーツ

品番	カラー	税込価格(本体価格)
026680	ブラック	¥683 (¥650)
026681	シルバー	

- ・SIDEKICK (BKS-01) 用クランプ。
- ・シートステーへの取り付けブラケット。



BCH-80/BHC-81/BHC-82/BHC-90/BHC-91/BHC-92/BHC-101/BHC-102
POWERLINE パワーライン

品番	カラー	リアギア	税込価格(本体価格)
BCH-80	242080	グレー	¥2,100 (¥2,000)
BCH-81	242081	グレー/ニッケル 8速	¥2,940 (¥2,800)
BCH-82	242082	ニッケル	¥4,725 (¥4,500)
BCH-90	242090	グレー	¥3,150 (¥3,000)
BCH-91	242091	グレー/ニッケル 9速	¥3,675 (¥3,500)
BCH-92	242092	ニッケル	¥5,460 (¥5,200)
BCH-101	242093	グレー 10速	¥4,725 (¥4,500)
BCH-102	242094	ニッケル	¥5,250 (¥5,000)

- ・リンク数：114
- ・結合方法：ピンを使用しないスマートリンク方式
- ・チェーンカッターなどの工具を使用せず、チェーンの連結と切り離しが可能。
- ・SHIMANO、CAMPAGNOLO、SRAMに適合。

CHAINS

チェーン



BBBのチェーンは、スマートリンクやスマートロックの方式を採用しているために、結合や切り離しの時に専用工具を使用せず作業ができます。スマートリンクやスマートロックは使い捨て、安全のために再使用せず、連結する場合は新しい物を使用して下さい。チェーンは114リンクの長さですので、大部分のロードバイクやMTBに対応する十分な長さです。



BCH-08
SMARTLINK SILVER
スマートリンクシルバー

品番	税込価格(本体価格)
242070	¥577 (¥550)

- ・カラー：シルバー
- ・適合チェーン：BBB8速

BCH-09
SMARTLINK GOLD
スマートリンクゴールド

品番	税込価格(本体価格)
242071	¥577 (¥550)

- ・カラー：ゴールド
- ・適合チェーン：BBB9速

BCH-10
SMARTLINK BLACK
スマートリンクブラック

品番	税込価格(本体価格)
242072	¥577 (¥550)

- ・カラー：ゴールド
- ・適合チェーン：BBB10速

- ・POWERLINEに使用されている特殊リンク。
- ・工具を使用せずチェーンの連結と切り離しが可能。
- ・使い捨て。安全のため再使用せず、連結する場合は新しいリンクを使用して下さい。

PULLEYS

プーリー



BDP-11
ROLLERBOYS ローラーボーイ

品番	カラー	歯数	税込価格(本体価格)
304017	ブラック	10T	¥3,990 (¥3,800)

BDP-12
ROLLERBOYS ローラーボーイ

品番	カラー	歯数	税込価格(本体価格)
304027	ブラック	11T	¥3,990 (¥3,800)

適合：BDP-11=SHIMANO 7速、8速/CAMPAGNOLO8速、9速、10速/SRAM ESP (2004年まで)。

- ・BDP-12=SHIMANO 9速、10速、MEGARANGE
- ・セラミック製ベアリングを使用しているため、無抵抗に近い円滑な回転。
- ・40%グラスファイバーを混合した、EMS SWISSの素材を使用しているため、非常に堅くて正確なシフトが実現。
- ・各種のディレラに取り付けられる軸受形状。
- ・2個1組。

BDP-05
ROLLERBOYS ローラーボーイ

品番	税込価格(本体価格)
304031	¥1,890 (¥1,800)

- ・カラー：ブラック
- ・歯数：11T
- ・適合：SRAM：9.0SL、9.0X.9、X.O、FORCE、RIVAL
- ・40%グラスファイバーを混合したEMS SWISSの素材を使用しているため、非常に軽く正確なシフトが実現。
- ・異なるシステムに対応するプッシュが付属。
- ・特別製の潤滑システムを内蔵。
- ・2個1組。

BDP-01
ROLLERBOYS ローラーボーイ

品番	カラー	歯数	税込価格(本体価格)
304010	クリア		¥1,890 (¥1,800)
304011	ブラック	10T	¥1,680 (¥1,600)
304015	グレー		

適合：BDP-01=SHIMANO 7速、8速/CAMPAGNOLO 8速、9速、10速/SRAM ESP (2004年まで)。

- ・BDP-02=SHIMANO 9速、10速、MEGARANGE。
- ・ABEC-3規格のベアリングを使用し、回転が円滑。
- ・40%グラスファイバーを混合したEMS SWISSの素材を使用しているため、非常に堅くて正確なシフトが実現。
- ・各種のディレラに取り付けられる軸受形状。
- ・2個1組。

BDP-02
ROLLERBOYS ローラーボーイ

品番	カラー	歯数	税込価格(本体価格)
304020	クリア		¥1,890 (¥1,800)
304021	ブラック	11T	¥1,680 (¥1,600)
304025	グレー		

CASSETTES

カセット

BBBのカセットを使用すれば真価を認めることになります。コンディションの良好な時も、風雨が避けられない悪コンディションの時も、泥でべとべとした困難な条件の中でも完璧に機能しますので、一度使用すれば使い続けることになるでしょう。

BCS-07S
DRIVETRAIN ドライブトレイン

品番	ギアコンビネーション	税込価格(本体価格)
407071	12-14-16-18-20-24-32	¥3,990 (¥3,800)
407072	12-14-16-18-20-24-28	¥3,360 (¥3,200)

- ・適合：SHIMANOやSRAMのフスピードフリーハブ。
- ・カラー：ニッケルシルバー
- ・すべての状況下で確実に迅速にギアチェンジする特殊な歯型デザイン。
- ・耐久性を高めるために特殊な熱処理を実施し、表面に0.5~0.6mmの炭素をしみ込ませ、HRA-72以上の硬度を保っています。
- ・表面は厚み8ミクロンのニッケルメッキで錆を防止。
- ・ロックリングが付属。



CHAINRINGS

チェーンリング

BBBのチェーンリングは7075アルミニウム合金に硬度を高めるための特殊熱処理を施しているので、頑固な走行条件でも摩耗せず耐久性がすぐれています。最新のコンピューターで制御されたCNC加工技術で作られているために精度が高く、うめ込まれた特殊なシフティングピンと共に、確実に迅速なギアチェンジが実現します。



BCR-31
COMPACTGEAR
コンパクトギア

品番	歯数	BCD	税込価格(本体価格)
267031	34T	110mm	¥7,140 (¥6,800)
267032	36T		
267037	38T		
267039	39T		¥7,350 (¥7,000)
267038	42T		
267033	48T		¥9,240 (¥8,800)
267034	50T		
267035	52T		¥9,450 (¥9,000)
267036	53T		

- ・カラー：ブラック
- ・コンパクトドライブギアクランク用チェーンリンク。
- ・CNC機械加工した7075アルミニウム合金の素材で、剛性の確保と軽量化を実現。

BCR-52
TRIPLESTARS トリプルスター

品番	カラー	税込価格(本体価格)
263183	ブラック	¥1,890 (¥1,800)
263184	シルバー	

- ・参考重量：5g (5個)
- ・トリプルチェーンリングの内側ギア固定ボルト。
- ・7075アルミニウム合金製で軽量。

BCR-51
HEXSTARS ヘキサスター

品番	カラー	税込価格(本体価格)
263181	ブラック	¥2,940 (¥2,800)
263182	シルバー	

- ・参考重量：10g (5組)
- ・チェーンリング固定ボルト/ナット (5組1セット)
- ・7075アルミニウム合金製で軽量。
- ・ボルトとナット共にヘキサレンチを使用するため取り付けが簡単。

BCR-11S
ROADGEAR ロードギア

品番	歯数	BCD	税込価格(本体価格)
267010	39T	130mm	¥6,090 (¥5,800)
267011	42T		
267012	44T		¥6,300 (¥6,000)
267013	46T		
267014	48T		¥9,240 (¥8,800)
267015	49T		
267016	50T		
267017	52T		

- ・カラー：ブラック
- ・適合：SHIMANOやSRAM。
- ・ロードギアクランク用チェーンリング。
- ・CNC機械加工した7075アルミニウム合金の素材で、剛性の確保と軽量化を実現。

BCR-53C
TORXSTAS トルクスター

品番	税込価格(本体価格)
263185	¥3,360 (¥3,200)

- ・カラー：ブラック
- ・CAMPAGNOLOのコンパクトギア専用の、チェーンリング固定ボルト/ナットセット。
- ・4組のボルト/ナットと1組のクランク止め用特殊ボルトを含む。
- ・7075アルミニウム合金製。

BCR-50
FIVESTARS ファイブスター

品番	税込価格(本体価格)
263180	¥2,940 (¥2,800)

- ・カラー：シルバー
- ・参考重量：10g (5組)
- ・チェーンリング固定ボルト/ナット (5組1セット)
- ・7075アルミニウム合金製で耐食性を向上させるための特別加工。